

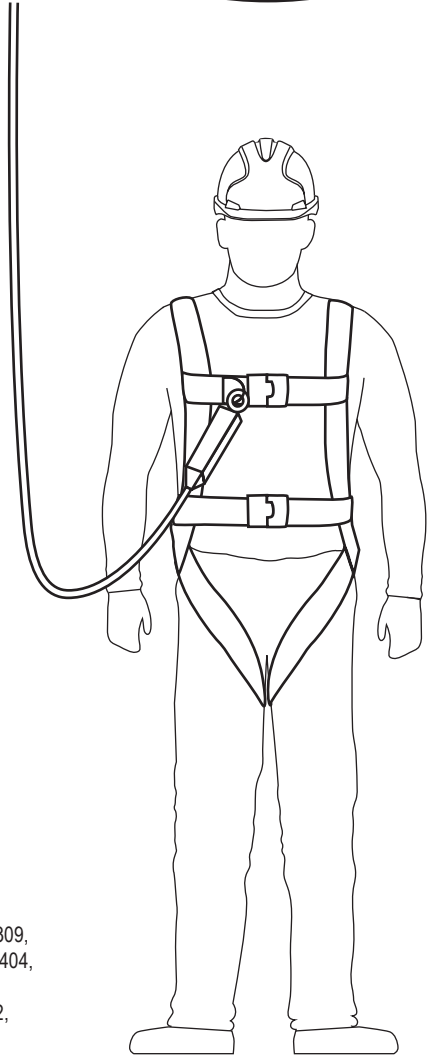

LANYARDS

INSTRUCTIONS ON USE, CARE AND INSPECTION



CAREFULLY READ THESE INSTRUCTIONS BEFORE USING THIS LANYARD

These lanyards are designed to minimise the risk of/ provide protection against the danger of falling from heights. However, always remember that no item of PPE can provide full protection and care must always be taken while carrying out the risk related activity.

THIS INSTRUCTION FOR USE BOOKLET COVERS THE FOLLOWING JSP PRODUCTS:

Fall arrest lanyards (FAR0206, FAR0207, FAR0305, FAR0307, FAR0309, FAR0310, FAR0311, FAR0314, FAR0316, FAR0317, FAR0318, FAR0404, FAR0405, FAR0410, FAR0411)

Work positioning lanyards (FAR0208, FAR0208E, FAR0308, FAR0312, FAR0420, FAR0421)

Restraint lanyards (FAR0313, FAR0316)

**THE USER IS ADVISED TO
KEEP THE USER INSTRUCTIONS
DOCUMENT FOR THE LIFE OF PRODUCT.**

A copy of this manual and the Declaration of Conformity for the product can be found at documents.jspsafety.com



www.jspsafety.com

EN	Instructions on use, care and inspection	3
FR	Instructions pour l'utilisation, l'entretien et l'inspection	12
DE	Anleitung zu gebrauch, pflege und überprüfung	22
NO	Bruks-, pleie og inspeksjonsanvisninger	32
SV	Instruktioner för användning, skötsel och inspektion	42
FI	Käyttö-, hoito- ja tarkastusohjeet	52
ES	Instrucciones de uso, cuidado e inspección	62
PT	Instruções de utilização, conservação e inspeção	72
IT	Istruzioni per l'uso, la cura e l'ispezione	82
PL	Instrukcje dotyczące użytkowania, konserwacji i kontroli	92
CS	Návod k použití, péči a prohlídce	102
SK	Návod na používanie, údržbu a kontrolu	112
EL	Οδηγίες χρήσης, φροντιδας και επιθεωρησης	122

MARKING

Label on the lanyards, which must be in place, intact and legible while the safety lanyard is in use.



- | | |
|--|---------------------------|
| 1. Manufacturer's logo and contact information | 9. Serial number |
| 2. Product reference | 10. Date of manufacture |
| 3. Conformity mark to the Regulation (EU) 2016/425 | 11. Material |
| 4. Controlling Notified body | 12. Standard number/year |
| 5. "The Triman" | 13. Length of the lanyard |
| 6. Read the User Instructions | 14. Sharp edge tested |
| 7. "The Green Dot" / "Der Grüne Punkt" | |
| 8. Batch number | |

DESCRIPTION

These lanyards are classed as Personal Protective Equipment (PPE), by the European PPE Regulation (EU) 2016/425 and have been shown to comply with this regulation through the harmonized European standards.

EN 354:2010 Personal Protective Equipment against falls from height Lanyards

EN 355:2002 Personal Protective Equipment against falls from a height Energy Absorbers and for some of JSP fall arrest lanyards the Sharp Edge CNB/P/11.074 Rev00, CNB/P/11.063

EN 358:1999 Personal Protective Equipment for work positioning and prevention of falls from height Belts for work positioning and restraint and work positioning lanyards

Certification body: SATRA Technology Europe Ltd, Bracetown Business Park, Clonee, Dublin D15 YN2P Ireland (Notified Body 2777)

Ongoing Assessment Body: SGS Fimko Oy, Takomotie 8, FI-00380 Helsinki, Finland (Notified Body 0598)

APPLICATION AND LIMITATIONS

APPLICATIONS

1. EN 354 LANYARDS

These lanyards can be used as a part of a fall arrest system or as a part of a restraint system. If used as a part of fall arrest system (if used with a fall arrest block), a suitable anchor point (above the user's head, at least 12kN) shall be used. Attachments between these lanyards and the anchor points and other equipment shall be made using connectors as per EN 362. This lanyard must not be used with a shock absorber.

- Total length of a sub systems with a lanyard, terminations and connectors shall not exceed 2m. Do not use a lanyard without an energy absorber for fall arrest systems.
- Connect the lanyard to the anchorage point using the connector provided at one end. (If connector not provided, use connectors complying with EN 362).
- The other end should be connected to the attachment element of the full body harness.
- To optimize protection, in some instances it may be necessary to use the lanyard with other suitable components. In this case before carrying out the risk related activity, consult your supplier to ensure that all components are compatible and suitable for your application.
- The user should minimise the amount of slack in the lanyard near a fall hazard.
- The user, when adjusting the length of the lanyard to avoid a risk of fall, should not move into an area where there is a fall hazard.
- If the risk assessment carried out before the start of the work shows that loading in the case of a use over an edge is possible appropriate precautions should be taken.
- These lanyards cannot be choke hitched.

MATERIAL: For Webbing Lanyards: Polyester

2. EN 355 LANYARDS

These lanyards when used as a component of a fall arrest system ensure a fall is arrested safely by reducing impact forces to 6 kN or less. It must be used in conjunction with a full body harness (EN361).

- Total length of a sub system with a lanyard including an energy absorber, terminations and connectors shall not exceed 2m.
- Connect the lanyard to the anchorage point using the connector provided at one end. (If connector not provided, use connectors complying with EN 362). The other end on the side of the energy absorber should be connected to the attachment element of the full body harness conforming to EN 361.
- To optimize protection, in some instances it may be necessary to use the lanyard with other suitable components. In this case before carrying out the risk related activity, consult your supplier to ensure that all components are compatible and suitable for your application.
- When attaching fall arrest lanyards for fall arrest situations the front or rear 'D' ring marked with an 'A' should be the only attachment points used. Where the harness has two fabric loops on the front (each marked with 'A/2') rather than a 'D' ring the two loops MUST both be used together.
- For fall restraint and work positioning use the fall arrest 'D' ring marked with an 'A', the side work positioning 'D' rings, or a central attachment point on a sit harness / belt can be used. The attachment point must be relevant and suitable to the work activity, and it must minimise any risk.
- Two separate lanyards each with an energy absorber should not be used side by side (i.e. parallel), for such instances usage of double leg lanyard is recommended.
- The arrest distance should be double the maximum length of the lanyard (2m) plus one metre additional for safety of the user and maximum 1.75m for the deployment of the shock absorber.

FREE SPACE REQUIRED WHEN USING AN ENERGY ABSORBER LANYARD

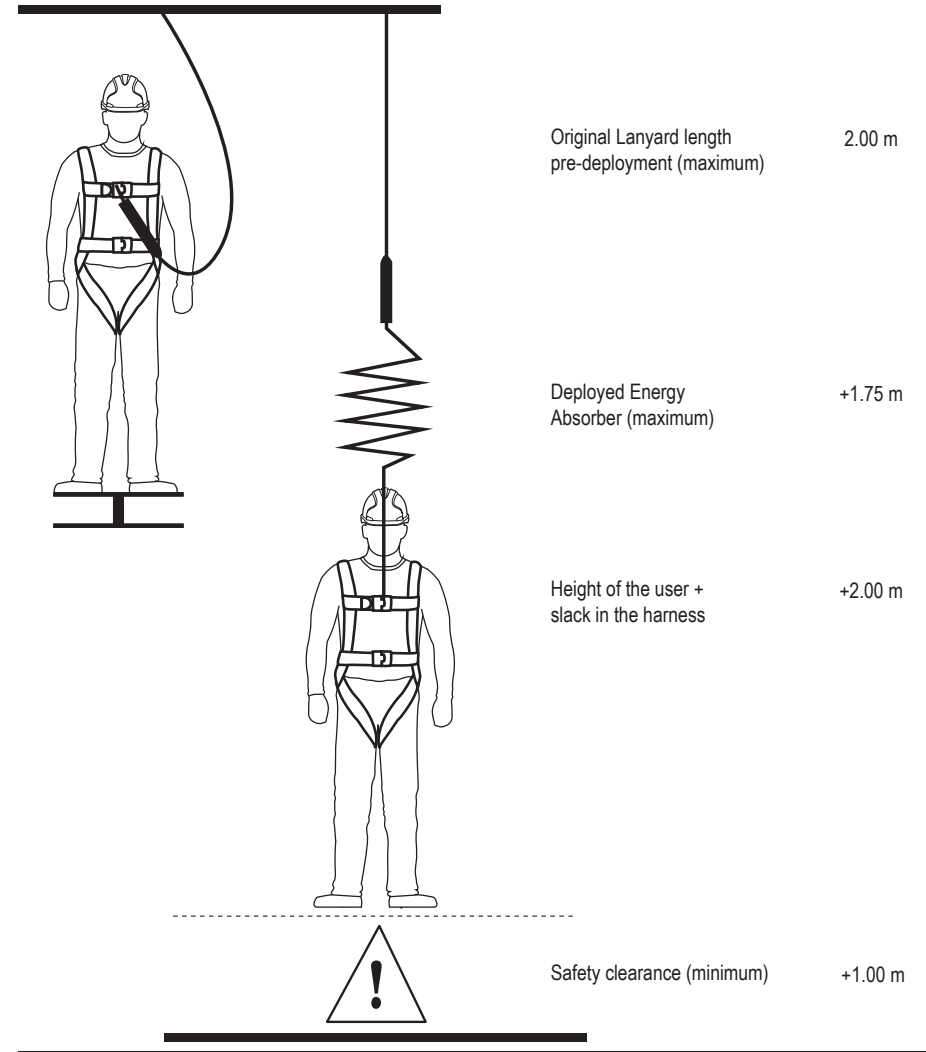

FREE SPACE CALCULATION 6.75 m

MATERIAL:

Energy Absorbing Twisted Rope Lanyards - Polyamide
 Energy Absorbing Webbing Lanyards (and sharp edge ones) - Polyester
 Energy Absorbing Kernmantle Rope Lanyards - Polyester
 Shock absorber pack - Polyamide.

FAR0410/FAR411:

Note: these lanyard/energy absorbers has been successfully tested for horizontal use and a resulting simulated fall over an edge.

- A steel bar with a radius of $r = 0.5$ mm with no burs was used in these tests. On the basis of this test, the lanyard with energy absorber is suitable for use over similar edges such as rolled steel profiles, wooden beams or a clad, rounded proof parapet. Notwithstanding this test, the following must be taken into account with a horizontal or oblique use where there is a risk of falling over an edge.

- If the risk assessment carried out before the start of work shows that the fall edge is a particularly “sharp” and/or “not free from burs” edge (e.g. unclad proof parapet or sharp concrete edge), then:
 - Corresponding precautions must be taken before the start of work to rule out the risk of falling over the edge or
 - Edge protection should be mounted before the start of work
 - You should contact the manufacturer for further information
- The anchor point for the lanyard/energy absorber must not be below the user’s foot level (e.g. platform, flat roof).
- The deflection at the edge (measured between the two legs of the fastener / mobile guide) must be at least 90°.
- The necessary free space beneath the edge must be at least 6.75m.
- The lanyard must always be used in such a way that there is no slack. If the lanyard is equipped with a length adjustment device, this may only be used if the user is not moving in the direction of the fall edge.
- To prevent a pendulum fall, the working area and lateral movements from the median axis on both sides should be limited in each case to a maximum 1.5m. In other cases, no individual anchor points should be used but rather a Class C or D anchor device conforming to EN 795.

Note: If the lanyard/energy absorber is used with a Class C anchor device pursuant to EN 795 with a horizontal flexible anchor line, the deflection of the anchor device must also be taken into account when determining the necessary clearance beneath the user. Pay attention to the details in the instructions of use of the anchor device.

Note: After a fall over an edge there is a risk of injuries during the fall/suspension if the falling person knocks against parts of the building or construction.

- Because of the potential event of a fall over an edge, special rescue measures are to be stipulated and trained for.

3. EN 358 LANYARDS

The work positioning lanyards are an adjustable lanyard made up of Polyamide rope or Polyester webbing with a steel ring type adjuster or a rope grab. The length can be adjusted using the adjuster ring or the rope grab.

The lanyards can be attached to the attachment elements/ D-rings of the work positioning belts using connectors.

- Connect the lateral attachment element of your work positioning belt to one end, loop the lanyard around the vertical support and attach the connector to the other attachment element of the work positioning belt.
- Adjust the length of the lanyard using the ring type adjuster or the rope grab by pulling the free side of the rope to tighten it. In use, the lanyard should be kept taut.
- Do not use the ring adjuster as an attachment point. The below picture shows the Positioning Lanyard as would be used by a user. Looping the lanyard twice is recommended to prevent it from slipping down.

1. User held in position
2. Work positioning lanyard
3. Lateral attachment point

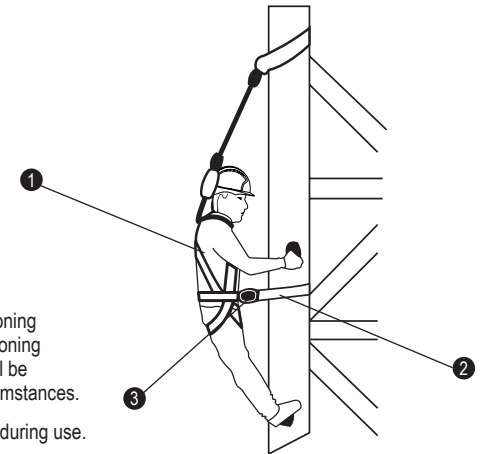

- The anchorage point should be maintained at or above the waist level. The lanyard is kept taut and free movement is restricted to a maximum of 0.6 m.
- The work positioning lanyard should be used for positioning only.
- We do not produce any accessories for the work positioning lanyard and strongly recommend not to use work positioning lanyard with any substandard accessory. The user shall be responsible for any damage occurring under such circumstances.
- Regularly check fastening and/or adjustment elements during use.
- The lanyard is not suitable for fall arrest purposes and it may be necessary to supplement arrangements for work positioning or restraints with collective means (e.g. safety nets) or personal means (e.g. fall arrest systems in accordance with EN 363) of protection against falls from height.
- The device should be used with appropriate combinations only. The user should not make any combination which compromises safe function of any other devices used in combination or entire fall protection system or rescue system.
- When using a work positioning system, the user normally relies on the equipment for support, therefore it is essential to consider the need of using a back-up, e.g. a fall arrest system.

LIMITATIONS:

- Do not use if you have any medical conditions which could affect your safety in both normal and emergency use.
- The equipment shall only be used by a person trained and competent in its safe use.
- A rescue plan shall be in place to deal with any emergencies that could arise during work.
- Do not make any alterations or additions to the equipment without the manufacturer’s prior written consent.
- The equipment should not be used outside its limitation, or for any purpose other than that for which it is intended.
- The product should be a personal property of its user.
- Ensure the compatibility of items of equipment when assembled into a system.
- It is important to check before use for any dangers that may arise by the use of combinations of equipment in which the safe function of any one item is affected by or interferes with the safe function of another.
- Carry out a pre-use check of the product, to ensure that it is in a serviceable condition & operates correctly before it is used.
- Withdraw from use any equipment where there is any doubt about its condition for safe use or if it has been used to arrest a fall. Do not use again until it is confirmed by a competent person.
- Ensure that the anchor device is strong enough & has a minimum strength of 12kN for metal & 18kN for textile and the anchor point will preferably be situated above the user’s head.
- Connect directly to the anchor point or device with the connector, the lanyard should not be wrapped round a structural member to make an anchorage unless the device has been tested and CE approved for this specific application (such lanyard designs generally feature a special wear sleeve and suitable connector).
- Attach the lanyard to the correct attachment point on their full body harness.
- For a restraint application the anchor position should be set back from the edge and away from any potential fall position.
- When intended to be used in a fall arrest systems, it is essential for safety that the anchor device or anchor point should always be positioned and the work carried out in such a way as to minimise both the pendulum and the potential fall distance. When the fall arrest system must be placed above the position of the user, the manufacturer

shall make a statement to that effect.

- When intended to be used in fall arrest systems, it is essential for safety to verify the free space required beneath the user at the workplace before each use, so that in case of a fall there will be no collision with the ground or other obstacle in the fall path.
- Be aware of hazards that may affect the performance or cause failure of the equipment, such as:
 - Extreme temperatures (below -15° and above +50°) UV degradation
 - Aggressive environmental conditions including sand & grit, cement, hot surfaces, naked flames, welding splatter, sparks, electrical conductivity
 - Contact with: sharp edges, abrasive surfaces, chemicals
- Immediately stop using the product if it is exposed to any of the above or is damaged in any way until it has been inspected by a competent person.
- Ensure that when using a “Y” energy absorbing lanyard, that when one leg / lanyard is not attached to the structure it must not be clipped back into the user’s harness, only on the lanyard keepers made specially for this use. Ideally, both ends should stay attached to the structure at all times, or when one leg / lanyard is not in use it is attached to the other leg that is attached.
- Ensure that the Date of First use is recorded in this instruction booklet.
- It is essential for the safety of the user that if the product is re-sold outside the original country of destination the reseller shall provide instructions for use, for maintenance, for periodic examination and for repair in the language of the country in which the product is to be used.

COMPATIBILITY

The system must use connectors conforming to EN 362, fall arrest lanyard conforming to EN 355 or restraint lanyard conforming to EN 354 or work positioning lanyard conforming to EN 358 or retractable fall arrester conforming to EN 360 or fall arrest system conforming to EN 353, an anchor point conforming to EN 795.

A full body harness (including EN 361, EN 358, EN 813 and EN 1497) is the only body-holding device that may be used. It may be dangerous to create one’s own fall arrest system where each safety function can interfere with another safety function. Read the recommendations on using each component in the system before use.

The instructions for use for the individual components are to be observed. Also ensure that the harness has an attachment point located appropriately in relation to the fall arrester.

LIFETIME

The life of the lanyard depends on the condition of the harness, it must be free from defects as identified in section INSPECTION. If free from defects, the maximum life span of the lanyard is 10 years from the date of manufacture. If in any doubts, please contact JSP Safety.

STORAGE AND TRANSPORT

The Personal Protective Equipment must be transported in a package that protects against moisture, mechanical, chemical and thermal attack. Store in a cool dry place. Avoid humid & acidic environment for storage

MAINTENANCE

Maintenance of this JSP Lanyard must only be carried out by a trained and competent person, who will:

- Ensure that NO alterations to the lanyard are made
- Clean the product using the following procedure: using only warm water and a mild detergent if required, clean with a sponge or soft nylon brush. Use fresh clean water to rinse the detergent off the lanyard and then drip dry the equipment, allowing the lanyard to thoroughly dry out before next use.
- Ensure that the following cleaning methods are NOT used: water over 40° C, bleach, any detergent not suitable for bare skin, wire brushes or other scouring agents, jet wash or other power products, radiators or other direct heat sources.
- Ensure that a thorough visual and tactile examination of the lanyard is made after cleaning, before the item is allowed to be re-used.

INSPECTION

PRE-USE CHECK

Users of JSP Lanyards must carry out a pre use inspection before each and every use:

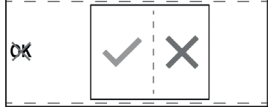
- One fall indicator is present on the karabiner side of the energy absorber on certain lanyards. If the label is not present and the stitching is destroyed or if the red cross is visible, do not use the Lanyard. 
- Checking the webbing and/or rope for: cuts, tears and nicks, abrasion, fraying, thinning, heat damage, mould and paint, evidence of chemical & U.V light attack, which will be seen as discolouration, softening or hardening of the webbing and/or rope. 
- Checking the stitch patterns for: broken or abraded stitches, loosened stitching, pulled and loops of stitching, long tails of thread.
- Checking the metal fittings for: rust and pitting, cracks, distortion / deformity, excessive wear.
- Checking the connectors for: rust and pitting, cracks, distortion / deformity, excessive wear, functioning freely and correctly, correct alignment of the gate.
- Checking any triangular link interconnection within a lanyard for: rust and pitting, cracks, distortion / deformity, excessive wear, secure and tight connection.
- Checking any plastic primary or secondary components for: correct placement, cracks, distortion / deformity, excessive wear, damage.
- Checking the legibility of the product markings

If any defect or damage is identified, the connector should not be used. It should be taken to a competent person responsible for the detailed recorded inspections for a thorough visual and tactile examination.

DETAILED RECORDED INSPECTION

Detailed recorded inspections should:

- Be carried out by a trained competent person to ensure the safety and integrity of the product
- Recorded in the record table contained within these User Instructions
- Be carried out on a regular basis. The frequency of the detailed recorded inspection should:
 - Be deemed through risk assessment taking into account legislation, equipment type, frequency of use, and environmental conditions, which may accelerate the rate of deterioration and physical damage
 - Be carried out at least every 12 months regardless of usage
- If any damage of failure are observed, the product should be removed from service and replaced immediately

INSPECTION CARD

This user manual and operating instructions are part of the safety system and all users should be totally familiar with its contents. It should be kept in a safe place and be freely available to users at all times. When this product is removed from its packaging the table on the opposite page should be completed taking the information from the product label. The table below should be used to record all Detailed Recorded Inspections at a frequency deemed through risk assessment but at least every 12 months.

INSPECTION FORM

Product	Reference	Batch / Serial number		Purchasing date	Date of first use	Expiry Date

Manufacturer	Address		Phone	Email

Date of inspection	Stitching	Textile (rope, webbing, steel, wire etc.)	Metallic part(s) Connectors, D-ring, buckles, grabs etc.	Fall indicator(s)	Shock pack		Manufacturing date	PASS/FAIL	Date of next inspection	Name of inspector	Signature



LONGES

INSTRUCTIONS POUR L'UTILISATION, L'ENTRETIEN ET L'INSPECTION

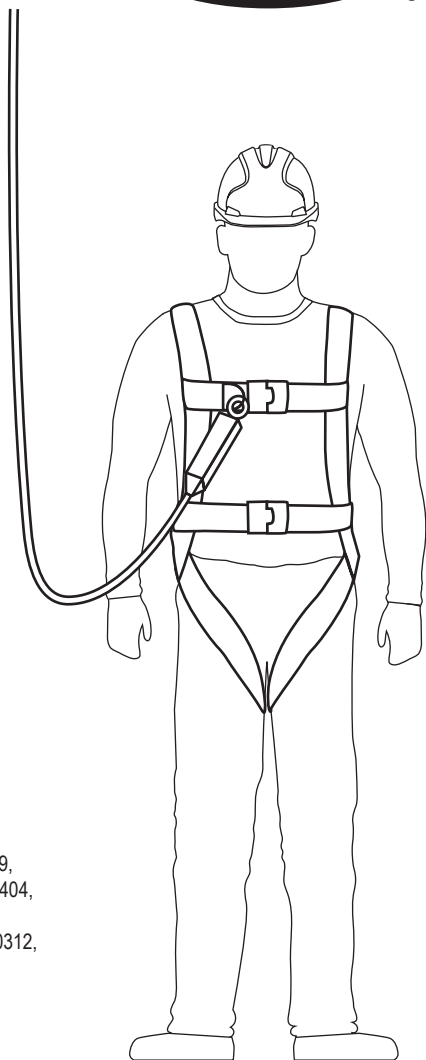

LISEZ AVEC ATTENTION LES PRÉSENTES INSTRUCTIONS AVANT D'UTILISER CETTE LONGE.

Ces longes sont conçues pour réduire au minimum le risque de chute de hauteur et/ou pour fournir une protection contre ce danger. Toutefois, il convient de ne jamais oublier qu'aucun EPI n'est en mesure de procurer une protection totale, et de toujours prendre toutes les précautions nécessaires lorsque la tâche à effectuer présente un risque.

LES PRODUITS JSP CONCERNÉS PAR LES PRÉSENTES INSTRUCTIONS SONT LES SUIVANTS:

Longes antichute (FAR0206, FAR0207, FAR0305, FAR0307, FAR0309, FAR0310, FAR0311, FAR0314, FAR0316, FAR0317, FAR0318, FAR0404, FAR0405, FAR0410, FAR0411)

Longes de maintien au travail (FAR0208, FAR0208E, FAR0308, FAR0312, FAR0420, FAR0421)

Longes de retenue (FAR0313, FAR0316)

**IL EST CONSEILLÉ À L'UTILISATEUR DE
CONSERVER LES INSTRUCTIONS D'UTILISATION, LA
DOCUMENTATION DE MISE EN ŒUVRE (SI ELLE EXISTE)
ET LES DOCUMENTS D'INSPECTION PÉRIODIQUE
PENDANT TOUTE LA DURÉE DE VIE DU PRODUIT.**

Une copie de ce manuel et la Déclaration de Conformité du produit sont disponibles à l'adresse documents.jpsafety.com



www.jpsafety.com

MARQUAGE

L'étiquette de marquage de la longe doit être en place, intacte et lisible pendant l'utilisation du produit.



- | | |
|--|---------------------------|
| 1. Logo et coordonnées du fabricant | 8. Numéro de série |
| 2. Référence du produit | 9. SN : XXXX |
| 3. Marquage de conformité au Règlement (UE) 2016/425 | 10. Date de fabrication |
| 4. Organisme notifié de contrôle | 11. Matière |
| 5. Signalétique « Triman » | 12. Numéro/année de norme |
| 6. Lire les instructions d'utilisation | 13. Longueur de la longe |
| 7. "The Green Dot" / "Der Grüne Punkt" | 14. Testé sur arête vive |
| 8. Numéro de lot | |

DESCRIPTION

Ces longes sont classées comme équipements de protection individuelle (EPI) par le Règlement européen (UE) 2016/425 et sont déclarées conformes à ce règlement selon les normes européennes harmonisées.

EN 354:2010 Équipement de protection individuelle contre les chutes de hauteur - Longes

EN 355:2002 Équipement de protection individuelle contre les chutes de hauteur - Absorbants d'énergie, et pour quelques longes antichute JSP de la gamme Sharp Edge CNB/P/11.074 Rev00, CNB/P/11.063

EN 358:1999 Équipement de protection individuelle de maintien au travail et de prévention contre les chutes de hauteur - Ceintures et longes de maintien au travail ou de retenue

Organisme de certification: SATRA Technology Europe Ltd, Bracetown Business Park, Clonee, Dublin D15 YN2P Irlande (Organisme notifié 2777)

Organisme d'évaluation continue: SGS Fimko Oy, Takomatie 8, FI-00380 Helsinki, Finland (Organisme notifié 0598)

Chaque harnais est fourni avec une déclaration de conformité et une carte d'homologation, lesquelles doivent être conservées en lieu sûr pour consultation ultérieure.

APPLICATIONS ET LIMITATIONS

UTILISATIONS

1. LONGES EN 354

Ces longes peuvent être utilisées au sein d'un système antichute ou de retenue. Si c'est au sein d'un système antichute (avec utilisation d'un enrouleur antichute), il convient d'utiliser un point d'ancrage adapté (au-dessus de la tête de l'utilisateur, et d'au moins 12 kN de résistance). Utilisez des connecteurs conformes EN 362 pour faire la liaison entre ces longes et les points d'ancrage et les autres équipements. Ne pas utiliser cette longe avec un absorbeur de choc.

- La longueur totale d'un sous-système avec longe, terminaisons et connecteurs ne doit pas excéder 2 m. Ne pas utiliser une longe dépourvue d'absorbeur d'énergie dans les systèmes antichute.
- Accrochez la longe au point d'ancrage avec le connecteur fourni à une extrémité. (En l'absence de connecteur fourni, utilisez des connecteurs conformes EN 362).
- L'autre extrémité doit être accrochée au point d'accrochage du harnais intégral.
- Pour optimiser la protection, il peut être nécessaire dans certains cas d'utiliser la longe avec d'autres composants adaptés. Dans ce cas, avant d'entamer l'activité à risque, consultez votre fournisseur pour vérifier que tous les composants sont compatibles et adaptés à votre application.
- L'utilisateur doit réduire au minimum le mou dans la longe à l'approche d'un danger de chute.
- Lorsqu'il règle la longueur de la longe pour éviter un risque de chute, l'utilisateur doit s'abstenir de s'engager dans un périmètre présentant un danger de chute.
- Si l'évaluation des risques conduite avant le début du travail établit qu'une mise en charge est possible en cas d'utilisation par-dessus une arête, il convient de prendre les mesures qui s'imposent.
- Ces longes ne sont pas conçues pour former un nœud coulant ou un nœud en tête d'alouette.

MATERIAL: Pour les longes à sangle : Polyester

2. LONGES EN 355

Utilisées comme composant d'un système antichute, ces longes assurent un arrêt de chute en toute sécurité en réduisant à moins de 6 kN l'énergie du choc. Elle doit être utilisée en association avec un harnais intégral (EN 361).

- La longueur totale d'un sous-système avec une longe comprenant un absorbeur d'énergie, les terminaisons et les connecteurs ne doit pas excéder 2 m.
- Accrochez la longe au point d'ancrage avec le connecteur fourni à une extrémité. (En l'absence de connecteur fourni, utilisez des connecteurs conformes EN 362). L'autre extrémité côté absorbeur d'énergie doit être accrochée au point d'accrochage du harnais intégral conforme EN 361.
- Pour optimiser la protection, il peut être nécessaire dans certains cas d'utiliser la longe avec d'autres composants adaptés. Dans ce cas, avant d'entamer l'activité à risque, consultez votre fournisseur pour vérifier que tous les composants sont compatibles et adaptés à votre application.
- Pour accrocher une longe antichute pour les situations d'arrêt de chute, les seuls points d'accrochage admis sont les anneaux-D avant et arrière marqués par un « A ». Lorsque le harnais est équipé à l'avant de deux boucles textiles (chacune marquée par un « A/2 »), ces dernières DOIVENT OBLIGATOIREMENT être utilisées toutes les deux ensemble, plutôt que l'anneau-D.
- Pour les utilisations en retenue antichute et de maintien au travail, il est possible d'utiliser un anneau-D antichute marqué par un « A » ou un anneau-D de maintien au travail ou encore un point d'accrochage central sur ceinture/harnais à cuissards. Le point d'accrochage doit être adapté au travail à effectuer et doit réduire au minimum tous les risques.
- Il est interdit d'utiliser côte à côte (c'est-à-dire en parallèle) deux longes séparées comportant chacune un absorbeur d'énergie ; pour de tels cas, il est recommandé d'utiliser une longe à double brin.
- La distance d'arrêt doit être le double de la longueur maximum de la longe (2 m) ajoutée d'un mètre supplémentaire pour la sécurité de l'utilisateur et au maximum 1,75 m pour le déploiement de l'absorbeur de choc.

TIRANT D'AIR REQUIS POUR UTILISER UNE LONGE À ABSORBEUR D'ÉNERGIE

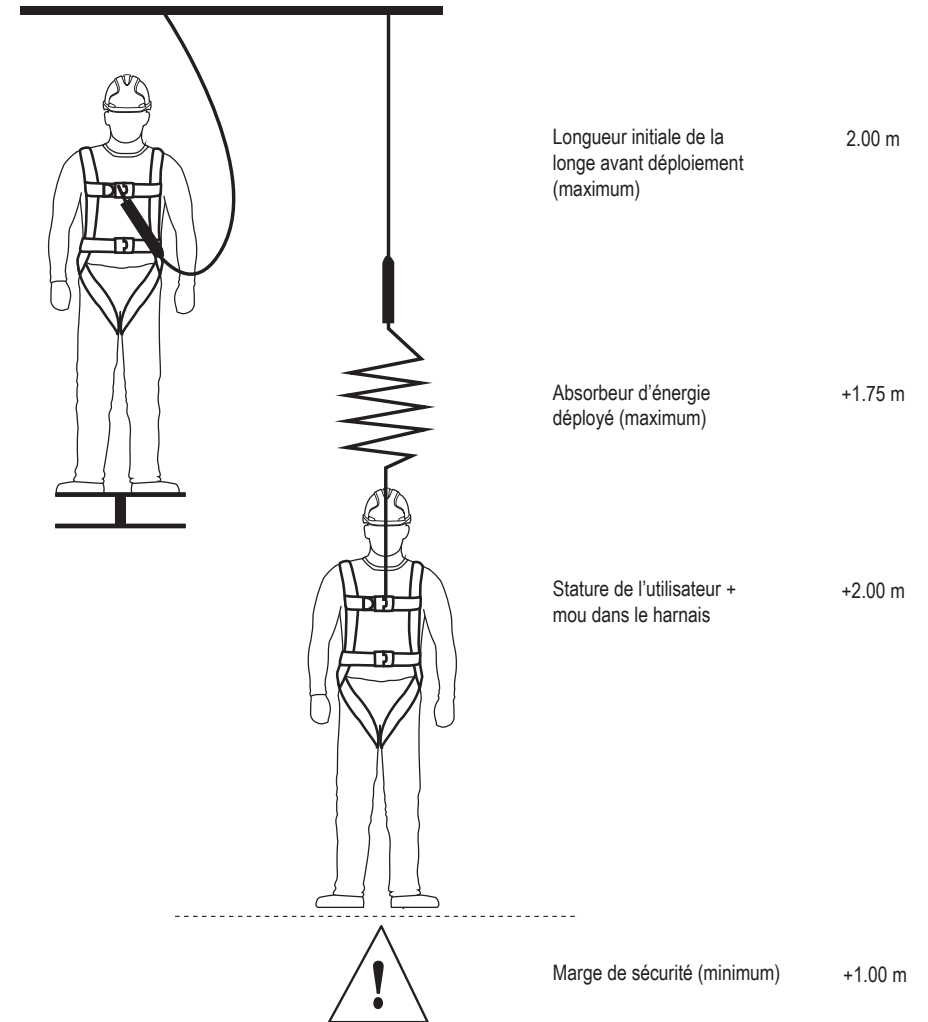

MATIÈRE:

Longes en corde toronnée à absorbeur d'énergie - Polyamide
Longes à sangle avec absorbeur d'énergie (et pour arêtes vives) - Polyester
Longes en corde Kermantile avec absorbeur d'énergie - Polyester
Absorbeur de choc - Polyamide.

FAR0410/FAR411:

Remarque: ces longes/absorbeurs d'énergie ont passé avec succès les essais en utilisation horizontale et chute résultante simulée par-dessus une arête.

- Il a été utilisé pour ces essais une barre en acier de rayon $r = 0,5$ mm sans ébarbures. Sur la base de cet essai, la longe avec absorbeur d'énergie est certifiée utilisable sur des arêtes similaires, comme notamment les profils en acier laminé, les poutres en bois ou les garde-corps de toit avec parement. Nonobstant cet essai, les points suivants sont à prendre en compte si l'équipement est utilisé à l'horizontale ou en oblique avec un risque de chute par-dessus une arête.

- Si l'évaluation des risques conduite avant le début des travaux établit que l'arête est particulièrement « tranchante » et/ ou « non exempte de bavures » (comme par ex. un garde-corps sans parement ou une arête vive en béton), il convient alors:
 - De prendre avant le début des travaux les précautions qui s'imposent pour exclure le risque de chute par-dessus l'arête, ou.
 - De mettre en place une protection d'arête avant le début des travaux
 - Il vous appartient de prendre contact avec le fabricant pour tout complément d'information.
- Le point d'ancrage de la longe/absorbeur d'énergie ne doit pas se trouver sous le niveau des pieds de l'utilisateur (plateforme, toit plat par ex.).
- La flèche à l'arête (mesurée entre les deux brins de la fixation/guide mobile) doit être d'au moins 90°.
- Le tirant d'air nécessaire sous l'arête doit être d'au moins 6,75 m.
- La longe doit toujours être utilisée de manière à rester tendue. Si la longe est équipée d'un appareil de réglage en longueur, l'utilisateur est autorisé à ne l'utiliser que s'il ne marche pas en direction de l'arête de chute.
- Pour éviter que la chute donne lieu à un mouvement de balancier, il convient de limiter à 1,5 m au maximum l'aire de travail et les mouvements latéraux de part et d'autre de l'axe médian. Dans les autres cas, il est interdit d'utiliser un point d'ancrage individuel, mais plutôt un dispositif d'ancrage de classe C ou D selon EN 795.

Remarque: Si la longe/absorbeur d'énergie est utilisée avec un dispositif d'ancrage de classe C selon EN 795 avec un support d'assurage horizontal flexible, il convient de prendre aussi en compte la flèche du dispositif d'ancrage dans le calcul du tirant d'air nécessaire sous l'utilisateur. Lisez attentivement les indications de la notice d'utilisation du dispositif d'ancrage.

Remarque: Après une chute par-dessus une arête, le risque existe que la victime se blesse pendant la chute/suspension si elle entre en collision avec des parties du bâtiment ou de la construction.

- Des mesures particulières de sauvetage sont à édicter et à pratiquer en exercices de formation s'il existe un risque de chute par-dessus une arête.

3. LONGES EN 358

Les longes de maintien au travail sont des longes réglables fabriquées en corde polyamide ou sangle polyester et munies d'un mécanisme de réglage (réducteur en acier ou coulisseau). La longueur est réglable au moyen du réducteur ou du coulisseau. On utilise des connecteurs pour accrocher les longes aux points d'accrochage/anneaux-D des ceintures de maintien au travail.

- Accrochez une extrémité de la longe à un point d'accrochage latéral de votre ceinture de maintien au travail, enroulez la longe autour du support vertical, puis accrochez le connecteur à l'autre point d'accrochage de votre ceinture de maintien au travail.
- Réglez la longueur de la longe au moyen du réducteur ou du coulisseau, en tirant le brin libre de la corde pour le tendre. La longe doit rester tendue pendant l'utilisation.
- Ne pas utiliser le réducteur comme point d'accrochage. L'image ci-dessous illustre la bonne utilisation d'une longe de maintien par l'utilisateur. Il est recommandé de faire une double boucle avec la longe pour l'empêcher de glisser vers le bas.

1. Utilisateur maintenu en position
2. Longe de maintien au travail
3. Point d'accrochage latéral

- Le point d'ancrage doit être maintenu au niveau de la taille ou au-dessus. La longe est maintenue tendue et la liberté de mouvement est limitée à 0,6 m au maximum.
- La longe de maintien au travail doit être utilisée pour cet usage exclusivement.
- Nous ne fabriquons aucun accessoire pour les longes de maintien au travail et déconseillons vivement toute utilisation d'une longe de maintien au travail avec un accessoire quel qu'il soit. L'utilisateur assumera toute la responsabilité d'un éventuel dommage survenu dans de telles circonstances.

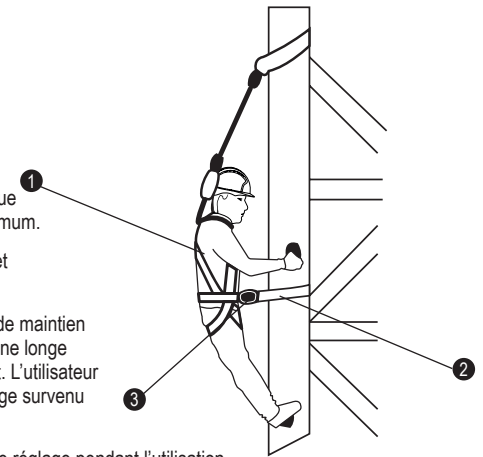

- Contrôlez régulièrement les éléments d'attache et/ou de réglage pendant l'utilisation.
- La longe ne doit pas être utilisée à des fins d'arrêt de chute, car elle est inadaptée pour cela, et il peut être nécessaire de compléter les dispositions prises pour le maintien au travail par des moyens de protection collective (filets de sécurité par ex.) ou individuelle (système antichute conforme EN 363 par ex.) contre les chutes de hauteur.
- Si l'appareil est utilisé en association avec d'autres composants, ces associations doivent être adaptées. L'utilisateur ne doit pas constituer d'associations compromettant la sécurité fonctionnelle d'un autre appareil quel qu'il soit utilisé dans l'association, ou celle du système de protection contre les chutes ou de sauvetage dans son ensemble.
- Lorsqu'il utilise un système de maintien au travail, l'utilisateur s'en remet normalement à l'équipement d'assurage. C'est pourquoi il est essentiel d'envisager le besoin d'utiliser un appareil de secours, par ex. un système antichute.

LIMITATIONS:

- Ne pas utiliser si votre état de santé risque de compromettre votre sécurité, tant en situation d'utilisation normale qu'en situation d'urgence.
- L'équipement doit être utilisé uniquement par un personnel compétent et formé à son utilisation en toute sécurité.
- Un plan de sauvetage doit être en place prévoyant toutes les situations d'urgence susceptibles de survenir pendant le travail.
- Ne pas modifier l'équipement par des ajouts ou des altérations sans l'accord écrit préalable du fabricant.
- Ne pas utiliser l'équipement au-delà de ses limitations, ni pour aucun autre usage que celui pour lequel il a été prévu.
- Le produit doit être la propriété personnelle de son utilisateur.
- Veillez à la compatibilité des éléments d'équipement lorsqu'ils sont assemblés pour former un système.
- Il est important de s'assurer avant l'utilisation de l'absence de tout danger pouvant survenir d'une association entre équipements, dans laquelle la sécurité fonctionnelle d'un des éléments est compromise ou gênée par celle d'un autre.
- Contrôlez le produit avant toute utilisation pour vérifier qu'il est en bon état de service et qu'il fonctionne correctement.
- Retirez du service tout équipement pour lequel un doute existe quant à sa sécurité fonctionnelle, ou s'il est intervenu pour arrêter une chute. Ne pas le réutiliser tant que confirmation n'a pas été obtenue d'un personnel compétent.
- Contrôler que le dispositif d'ancrage est suffisamment robuste et présente une résistance d'au moins 12 kN pour le métal et 18 kN pour le textile, et que le point d'ancrage est situé de préférence au-dessus de la tête de l'utilisateur.
- Accrochez la longe au point ou dispositif d'ancrage directement avec le connecteur ; elle ne doit pas être enroulée autour d'un élément structurel pour former un ancrage, sauf si elle a été spécifiquement testée et homologuée CE pour cela (les longes de ce type se caractérisent généralement par une gaine spéciale de protection anti-usure et un connecteur adapté).
- Accrochez la longe au point d'accrochage qui convient sur le harnais intégral.

- Pour les applications de retenue, la position d'ancrage doit être choisie en retrait de l'arête et au plus loin par rapport aux points potentiels de chute.
- Lorsqu'il est destiné à être utilisé dans un système d'arrêt de chute, il est primordial pour la sécurité que le dispositif ou le point d'ancrage soit toujours positionné, et les travaux effectués, de telle manière que l'effet de balancier et la distance potentielle de chute soient limités le plus possible. Lorsque le système d'arrêt de chute doit être placé à une position plus élevée que celle de l'utilisateur, le fabricant en fera explicitement mention.
- Lorsqu'il est destiné à être utilisé dans un système d'arrêt de chute, il est primordial pour la sécurité de vérifier le tirant d'air requis sous l'utilisateur sur le lieu de travail, avant chaque utilisation, afin d'éviter en cas de chute toute collision avec le sol ou un autre obstacle sur la trajectoire de chute.
- Soyez conscient des dangers susceptibles d'affecter les performances ou d'entraîner la défaillance de l'équipement, dont notamment:
 - températures extrêmes (inférieures à -15° et supérieures à +50°), dégradation par les UV
 - milieux ambiants agressifs chargés en sable et poussières abrasives, ciment, surfaces brûlantes, flammes nues, projections de soudure, étincelles, conductivité électrique
 - contact avec: arêtes vives, surfaces abrasives, produits chimiques
- Cessez immédiatement toute utilisation du produit si celui-ci a été exposé aux conditions énumérées précédemment ou s'il a subi une détérioration quelconque, jusqu'à son inspection par un personnel compétent.
- Veillez à ce que, lorsque vous utilisez une longe fourche (en « Y ») à absorbeur d'énergie, et qu'un des deux brins n'est pas accroché à la structure, il ne soit pas accroché au harnais de l'utilisateur, mais uniquement aux points prévus spécialement à cet effet. Idéalement, les deux brins doivent à tout moment rester accrochés à la structure ou, lorsqu'un des deux brins est inutilisé, il doit être accroché à l'autre brin déjà accroché.
- Veillez à consigner la date de la première utilisation dans la présente notice d'instruction.
- Dans le cas où le produit serait revendu hors de son pays originel de destination, il est primordial pour la sécurité de l'utilisateur que le vendeur fournisse avec lui toutes les instructions nécessaires à son utilisation, à son entretien, à ses contrôles périodiques et à sa réparation dans la langue du pays où il va être utilisé.

COMPATIBILITÉ

Le système doit utiliser des connecteurs conformes EN 362, une longe antichute conforme EN 355 ou une longe de retenue conforme EN 354 ou une longe de maintien au travail conforme EN 358 ou un antichute à rappel automatique conforme EN 360 ou un système d'arrêt de chute conforme EN 353, et un point d'ancrage conforme EN 795. Un harnais intégral (conforme notamment EN 361, EN 358, EN 813 et EN 1497) est le seul dispositif de préhension du corps qu'il soit permis d'utiliser. Il peut être dangereux de créer son propre système antichute dans lequel chaque fonction de sécurité peut interférer sur une autre fonction de sécurité. Consultez les recommandations d'utilisation de chaque élément constitutif du système avant d'utiliser ce dernier.

Les instructions d'utilisation de chaque élément constitutif doivent être respectées. Par ailleurs, il convient de s'assurer que le harnais dispose d'un point d'accrochage bien situé par rapport à l'antichute.

DURÉE DE VIE

La durée de vie de la longe dépend de son état, celle-ci doit être exempte des défauts indiqués au paragraphe INSPECTION. Si aucun défaut n'est constaté, la durée de vie maximum de la longe est fixée à 10 ans à compter de la date de fabrication. Si vous avez le moindre doute, veuillez prendre contact avec JSP Safety.

STOCKAGE ET TRANSPORT

L'équipement de protection individuelle doit être transporté dans un emballage le préservant de l'humidité et des agressions mécaniques, chimiques et thermiques. Entreposer à l'abri de l'humidité et de la chaleur. Éviter les milieux humides et acides pour le stockage.

MAINTENANCE

La maintenance de cette longe JSP doit être confiée exclusivement à un personnel compétent et formé, qui devra:

- s'assurer qu'AUCUNE modification n'est apportée à la longe
- nettoyer le produit par la méthode suivante : en utilisant de l'eau tiède exclusivement et au besoin un détergent doux, nettoyez avec une éponge ou une brosse souple à poils en nylon. Rincez la longe à l'eau claire après nettoyage au détergent, puis séchez-la par égouttage en lui laissant le temps de sécher complètement avant l'utilisation suivante.

- veiller à ce que les méthodes suivantes de nettoyage ne soient PAS utilisées : eau à plus de 40°C, utilisation de javel et de tout produit détergent incompatible avec la peau nue, brosses métalliques ou autres moyens de brossage, nettoyeur haute pression ou tout autre appareil électrique, radiateurs ou toute autre source directe de chaleur,
- veiller à procéder à un examen visuel et tactile approfondi de la longe après son nettoyage, avant d'autoriser sa réutilisation.

INSPECTION CONTRÔLE AVANT UTILISATION

Il est fait obligation aux utilisateurs des longues JSP d'effectuer une inspection de contrôle avant chaque utilisation:

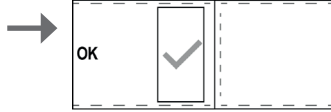
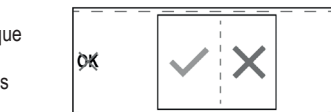
- Un indicateur de chute est présent du côté mousqueton de l'absorbeur d'énergie sur certaines longues. Si l'étiquette n'est pas présente et que les coutures sont détruites ou si la croix rouge est visible, ne pas utiliser la longe. 
- Contrôlez que les sangles et/ou cordes sont exemptes de : coupures, déchirures et ruptures, abrasions, effilochages, amincissements, dommages dus à la chaleur, traces de moisissure et de peinture, signes évidents d'attaque chimique et par les UV, pouvant se manifester par une décoloration, un ramollissement ou un durcissement des sangles et/ou des câbles métalliques 
- Contrôlez que les coutures sont exemptes de : points rompus ou abrasés, défauts, tirés et en boucle, grandes longueurs de fil décousu
- Contrôlez que les parties métalliques sont exemptes de : rouille et piqûres de corrosion, fissures, déformation/malformation, usure excessive
- Contrôlez que les connecteurs sont exempts de : rouille et piqûres de corrosion, fissures, déformation/malformation, usure excessive, défauts de fonctionnement, mauvais alignement du linguet
- Contrôlez que les éventuelles liaisons triangulaires sont exemptes de : rouille et piqûres de corrosion, fissures, déformation/malformation, usure excessive, mauvais serrage
- Contrôlez que les pièces plastiques principales ou secondaires sont exemptes de : mauvais placement, fissures, déformation/malformation, usure excessive, dommages mécaniques.
- Contrôle de la lisibilité des marquages du produit.

Si un défaut ou dommage quelconque est constaté, la longe ne doit plus être utilisée. Elle doit être confiée à la personne compétente responsable des inspections détaillées consignées, pour un contrôle visuel et tactile approfondi.

INSPECTION DÉTAILLÉE CONSIGNÉE

Les inspections détaillées consignées doivent:

- Être effectuées par un personnel compétent formé pour garantir la sécurité et l'intégrité du produit.
- Être consignées dans le tableau en annexe des présentes instructions d'utilisation.
- Être effectuées à intervalle régulier. La fréquence des inspections détaillées consignées doit:
 - Être calculée lors de l'évaluation des risques, en tenant compte de la législation, du type d'équipement, de la fréquence d'utilisation et des conditions environnementales, lesquelles peuvent accélérer le vieillissement physique et la détérioration du matériel
 - Imposer un contrôle au moins une fois tous les 12 mois, quel que soit l'usage.
- Si une détérioration ou une défaillance quelconque est constatée, le produit doit être retiré du service et immédiatement remplacé.

FICHE D'INSPECTION

Le présent manuel d'utilisation fait partie intégrante du système de sécurité ; à ce titre, tous les utilisateurs doivent avoir une parfaite connaissance des instructions qu'il contient. Il doit être conservé en lieu sûr et doit pouvoir être consultable librement à tout moment. Au déballage du produit, il convient de renseigner le tableau en page opposée avec les informations consignées sur sa plaque signalétique. Le tableau ci-dessous doit être utilisé pour consigner toutes les inspections détaillées effectuées à la fréquence calculée par l'évaluation des risques, ou au moins tous les 12 mois.

FICHE D'INSPECTION

Produit	Référence	Numéro de série/lot		Date d'achat	Date de première utilisation	Date de péremption

Fabricant	Adresse			Téléphone	Courriel

Date d'inspection	Coutures	Textile (corde, sangle, câble acier, etc.)	Partie(s) métallique(s) Connecteurs, mousquetons, boucles, poignées, etc.	Indicateur(s) de chute	Absorbeur de choc		Date de fabrication	CONFORME/ NON CONFORME	Date de prochaine inspection	Nom de l'inspecteur	Signature



VERBINDUNGSMITTEL

ANLEITUNG ZU GEBRAUCH, PFLEGE UND ÜBERPRÜFUNG

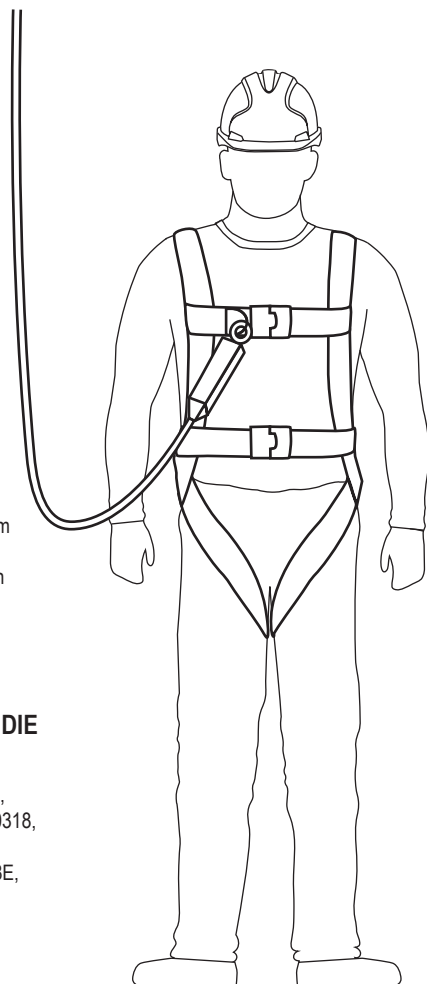

LESEN SIE SICH DIESE ANLEITUNG VOR DEM GEBRAUCH DIESES VERBINDUNGSMITTELS SORGFÄLTIG DURCH.

Diese Verbindungsmittel wurden zur Minimierung des Risikos und zum Schutz gegen die Absturzgefahr aus der Höhe konzipiert. Seien Sie sich jedoch bewusst, dass keine PSA vollständigen Schutz bieten kann und dass während des Ausführens der gefährlichen Tätigkeiten stets Vorsicht geboten ist.

DIESES GEBRAUCHSANLEITUNGSHEFT GILT FÜR DIE FOLGENDEN JSP-PRODUKTE:

Auffang-Verbindungsmittel (FAR0206, FAR0207, FAR0305, FAR0307, FAR0309, FAR0310, FAR0311, FAR0314, FAR0316, FAR0317, FAR0318, FAR0404, FAR0405, FAR0410, FAR0411)

Verbindungsmittel zur Arbeitsplatzpositionierung (FAR0208, FAR0208E, FAR0308, FAR0312, FAR0420, FAR0421)

Rückhalte-Verbindungsmittel (FAR0313, FAR0316)

THE USER IS ADVISED TO KEEP THE USER
INSTRUCTIONS, INSTALLATION DOCUMENTATION
(IF APPLICABLE) AND PERIODIC EXAMINATION
DOCUMENTS FOR THE LIFE OF THE PRODUCT.

Eine Kopie dieser Gebrauchsanleitung und die Konformitätserklärung
für das Produkt finden Sie unter documents.jspsafety.com



www.jspsafety.com

KENNZEICHNUNGEN

Die Kennzeichnung an den Verbindungsmitteln, die vorhanden, intakt und lesbar sein muss, während das Verbindungsmittel im Gebrauch ist.



- | | |
|---|---|
| 1. Logo und Kontaktinformationen des Herstellers | 8. Chargennummer |
| 2. Artikelnummer | 9. Seriennummer |
| 3. Kennzeichnung zur Konformität mit der Verordnung (EU) 2016/425 | 10. Herstellungsdatum |
| 4. Kontrollierende notifizierte Stelle | 11. Material |
| 5. „Der Triman“ | 12. Normnummer/-jahr |
| 6. Gebrauchsanleitung lesen | 13. Länge des Verbindungsmittels |
| 7. „The Green Dot“ / „Der Grüne Punkt“ | 14. Für den Einsatz über scharfe Kanten geprüft |

BESCHREIBUNG

Diese Verbindungsmittel werden als persönliche Schutzausrüstung (PSA) gemäß der europäischen PSA-Verordnung (EU) 2016/425 eingestuft und die Konformität mit dieser Verordnung wurde durch die folgenden harmonisierten europäischen Normen geprüft.

EN 354:2010 Persönliche Schutzausrüstung gegen Absturz – Verbindungsmittel

EN 355:2002 Persönliche Schutzausrüstung gegen Absturz – Falldämpfer und für einige JSP Auffang-Verbindungsmittel bezüglich scharfer Kanten CNB/P/11.074 Rev00, CNB/P/11.063

EN 358:1999 Persönliche Schutzausrüstung für Haltefunktionen und zur Verhinderung von Abstürzen – Gurte zur Arbeitsplatzpositionierung oder zum Rückhalten und Verbindungsmittel zur Arbeitsplatzpositionierung

Zertifizierungsstelle: SATRA Technology Europe Ltd, Bracetown Business Park, Clonee, Dublin D15 YN2P, Irland (Notifizierte Stelle 2777)

Für die laufende Überprüfung zuständige Stelle: SGS Fimko Oy, Takomotie 8, FI-00380 Helsinki, Finland (Notifizierte Stelle 0598)

Jeder Auffanggurt wird mit einer Konformitätserklärung und einer Dokumentationskarte geliefert; diese sollten zum späteren Nachschlagen sicher aufbewahrt werden.

ANWENDUNGEN UND EINSCHRÄNKUNGEN

ANWENDUNGSBEREICHE

1. VERBINDUNGSMITTEL GEMÄSS EN 354

Diese Verbindungsmittel können als Teil eines Auffangsystems oder eines Rückhaltesystems verwendet werden. Wenn sie als Teil eines Auffangsystems (mit Höhensicherungsgerät) verwendet werden, muss ein geeigneter Anschlagpunkt (über dem Kopf des Benutzers, mindestens 12 kN) verwendet werden. Verbindungen zwischen diesen Verbindungsmitteln und den Anschlagpunkten und weiterer Ausrüstung müssen mittels Verbindungselementen gemäß EN 362 geschaffen werden. Dieses Verbindungsmittel darf nicht mit einem Falldämpfer benutzt werden.

- Die Gesamtlänge eines Teilsystems aus einem Verbindungsmittel, Enden und Verbindungselementen darf eine Länge von 2 m nicht überschreiten. Nutzen Sie kein Verbindungsmittel ohne Falldämpfer für Auffangsysteme.
- Verbinden Sie das Verbindungsmittel mit dem Anschlagpunkt, unter Verwendung des mitgelieferten Verbindungselements an einem Ende. (Wenn das Verbindungselement nicht mitgeliefert wird, verwenden Sie Verbindungselemente gemäß EN 362).
- Das andere Ende muss mit dem Anschlagpunkt des Ganzkörper-Auffanggurt verbunden sein.
- Um einen optimalen Schutz zu gewährleisten, kann es in manchen Fällen erforderlich sein, zusätzlich zum Verbindungsmittel weitere geeignete Komponenten zu verwenden. Wenden Sie sich in diesem Fall vor der Ausführung der gefährlichen Tätigkeiten an Ihren Lieferanten, um sicherzustellen, dass alle Ihre Komponenten kompatibel und für Ihre Anwendung geeignet sind.
- Der Benutzer sollte den Durchhang im Verbindungsmittel in der Nähe einer Sturzgefahr möglichst gering halten.
- Beim Anpassen der Länge des Verbindungsmittels zur Vermeidung des Sturzrisikos sollte der Benutzer sich nicht in einen Bereich bewegen, in dem eine Sturzgefahr besteht.
- Wenn die vor Beginn der Arbeiten durchgeführte Risikobewertung ergibt, dass beim Gebrauch eine Belastung über eine Kante möglich ist, müssen entsprechende Vorsichtsmaßnahmen getroffen werden.
- Diese Verbindungsmittel sind nicht für den Schnürgang geeignet.

MATERIAL: Für Gurtband-Verbindungsmittel: Polyester

2. VERBINDUNGSMITTEL GEMÄSS EN 355

Diese Verbindungsmittel stellen, wenn sie als Teil eines Auffangsystems verwendet werden, sicher, dass ein Sturz sicher aufgefangen wird, indem sie die Stoßkräfte auf maximal 6 kN reduzieren. Sie müssen gemeinsam mit einem Ganzkörper-Auffanggurt (EN 361) verwendet werden.

- Die Gesamtlänge eines Teilsystems aus einem Verbindungsmittel mit Falldämpfer, Enden und Verbindungselementen darf eine Länge von 2 m nicht überschreiten.
- Verbinden Sie das Verbindungsmittel mit dem Anschlagpunkt, unter Verwendung des mitgelieferten Verbindungselements an einem Ende. (Wenn das Verbindungselement nicht mitgeliefert wird, verwenden Sie Verbindungselemente gemäß EN 362). Das andere Ende an der Seite des Falldämpfers muss mit dem Anschlagpunkt des Ganzkörper-Auffanggurt gemäß EN 361 verbunden sein.
- Um einen optimalen Schutz zu gewährleisten, kann es in manchen Fällen erforderlich sein, zusätzlich zum Verbindungsmittel weitere geeignete Komponenten zu verwenden. Wenden Sie sich in diesem Fall vor der Ausführung der gefährlichen Tätigkeiten an Ihren Lieferanten, um sicherzustellen, dass alle Ihre Komponenten kompatibel und für Ihre Anwendung geeignet sind.
- Beim Verbinden von Auffang-Verbindungsmitteln für Auffangsituationen dürfen ausschließlich der vordere oder der hintere D-Ring, die mit „A“ gekennzeichnet sind, als Anschlagpunkte verwendet werden. Falls der Auffanggurt vorn zwei Stoffschlaufen (beide mit „A/2“ gekennzeichnet) anstatt eines D-Ringes aufweist, MÜSSEN beide Schlaufen zusammen benutzt werden.
- Für Auffang- und Arbeitsplatzpositionierungsfunktionen nutzen Sie den mit „A“ gekennzeichneten Auffang-D-Ring, die seitlichen Arbeitsplatzpositionierungs-D-Ringe, bzw. kann ein zentraler Anschlagpunkt an einem Sitzgurt verwendet werden. Der Anschlagpunkt muss relevant und für die Arbeitstätigkeit geeignet sein und das Risiko minimieren.
- Zwei separate Verbindungsmittel mit je einem Falldämpfer sollten nicht Seite an Seite (d. h. parallel) benutzt werden; in solchen Fällen wird die Verwendung eines zweisträngigen Verbindungsmittels empfohlen.
- Die Auffangentfernung sollte das Doppelte der maximalen Länge des Verbindungsmittels (2 m) plus einen Meter zur zusätzlichen Sicherheit des Benutzers und maximal 1,75 m zum Einsatz des Falldämpfers betragen.

DER ERFORDERLICHE SICHERHEITSABSTAND BEIM GEBRAUCH EINES VERBINDUNGSMITTELS MIT FALLDÄMPFER

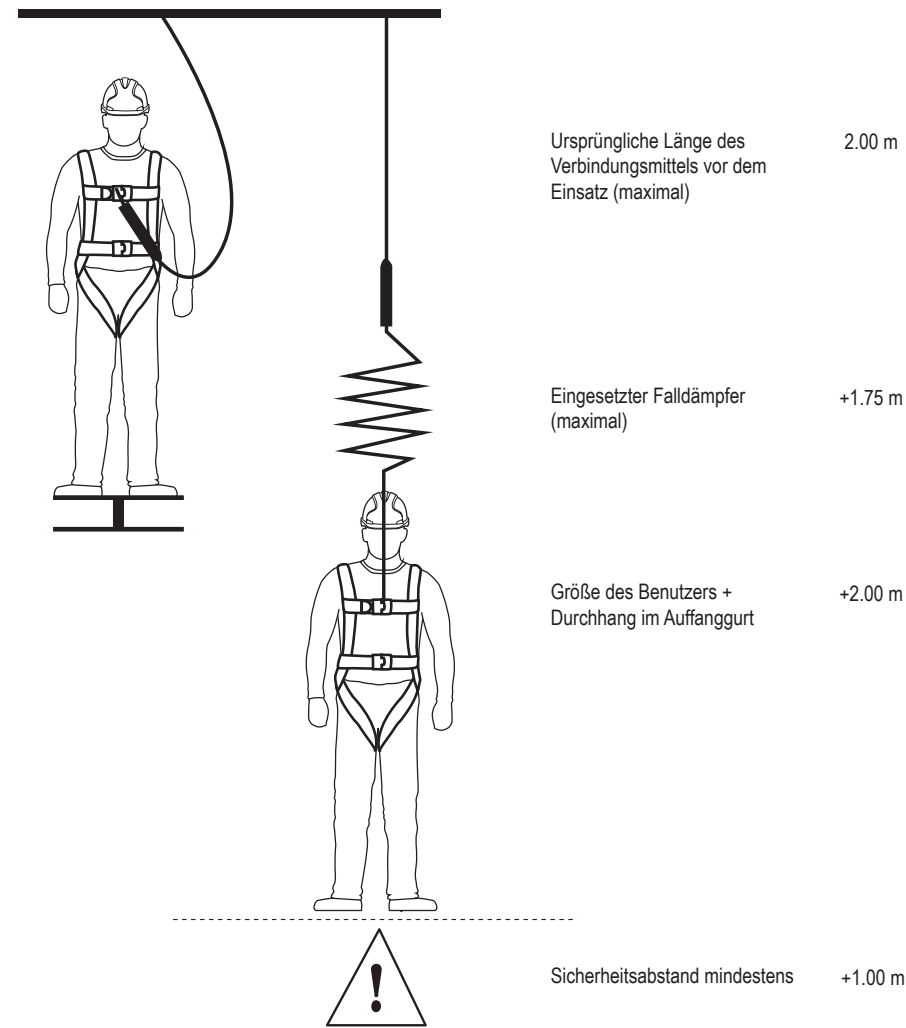

MATERIAL:

Falldämpfende Verbindungsmittel aus gedrehtem Seil – Polyamid
 Falldämpfende Gurtband-Verbindungsmittel (und für scharfe Kanten) – Polyester
 Falldämpfende Kernmantelseil-Verbindungsmittel – Polyester
 Falldämpfer-Pack – Polyamid.

FAR0410/FAR411:

Anmerkung: Diese Verbindungsmittel/Falldämpfer wurden erfolgreich für den horizontalen Gebrauch und daraus resultierende simulierte Stürze über eine Kante geprüft.

- Ein Stahlstab mit einem Durchmesser von $r = 0,5$ mm ohne Grate wurde in diesen Prüfverfahren verwendet. Entsprechend dieser Prüfung ist das Verbindungsmittel mit Falldämpfer für den Gebrauch über ähnliche Kanten geeignet, wie sie z. B. bei gewalzten Stahlprofilen, Holzbalken oder einer verkleideten, abgerundeten Dachbrüstung zu finden sind. Trotz dieser Prüfung muss bei horizontaler oder schräger Anwendung das Folgende beachtet werden, wenn die Gefahr eines Sturzes über eine Kante besteht.
- Wenn die vor Beginn der Arbeiten durchgeführte Risikobewertung ergibt, dass die Kante besonders „scharf“ und/oder „nicht frei von Graten“ ist (z. B. unverkleidete Dachbrüstung oder Betonkante), dann:
 - müssen vor Beginn der Arbeiten entsprechende Vorsichtsmaßnahmen getroffen werden, um das Risiko eines Sturzes über die Kante auszuschließen oder
 - es muss vor Beginn der Arbeiten ein Kantenschutz montiert werden
 - Wenden Sie sich für weitere Informationen an den Hersteller.
- Der Anschlagpunkt für das Verbindungsmittel / den Falldämpfer darf nicht unter der Fußhöhe des Benutzers liegen (z. B. Plattform, Flachdach).
- Die Umlenkung an der Kante (gemessen zwischen den beiden Strängen der Befestigung / mobilen Führung) muss mindestens 90° betragen.
- Der erforderliche Sicherheitsabstand unter der Kante muss mindestens 6,75 m betragen.
- Das Verbindungsmittel muss stets so verwendet werden, dass kein Durchhang vorhanden ist. Wenn das Verbindungsmittel mit einer Vorrichtung zur Anpassung der Länge ausgerüstet ist, darf diese nur verwendet werden, wenn sich der Benutzer nicht in Richtung der Sturzkante bewegt.
- Um eine Pendelbewegung bei einem Sturz zu vermeiden, sollten der Arbeitsbereich und die Querbewegung zu beiden Seiten der Mittelachse auf maximal 1,5 m begrenzt sein. In anderen Fällen sollten keine einzelnen Anschlagpunkte verwendet werden, sondern Anschlagvorrichtungen des Typs C oder D gemäß EN 795.

Anmerkung: Wenn das Verbindungsmittel / der Falldämpfer mit einer Anschlagvorrichtung des Typs C gemäß EN 795 mit einer horizontalen beweglichen Führung verwendet wird, muss die Verformung der Anschlagvorrichtung bei der Bestimmung des Sicherheitsabstandes unter dem Benutzer berücksichtigt werden. Beachten Sie die Einzelheiten in der Gebrauchsanleitung der Anschlagvorrichtung.

Anmerkung: Nach dem Sturz über eine Kante besteht das Risiko von Verletzungen beim Sturz oder Hängen, wenn die fallende Person gegen Teile des Gebäudes oder Bauwerks stößt.

- Für den Fall eines Sturzes über eine Kante müssen besondere Rettungsmaßnahmen festgelegt und das Rettungspersonal ausgebildet werden.

3. EVERBINDUNGSMITTEL GEMÄSS EN 358

Die Verbindungsmittel zur Arbeitsplatzpositionierung sind anpassbare Verbindungsmittel, die aus Polyamidseil oder Polyesterband und einem Stahl-Stellring oder einer Seilhalterung bestehen. Die Länge kann mithilfe des Stellringes oder der Seilhalterung angepasst werden. Die Verbindungsmittel können mithilfe von Verbindungselementen mit den Anschlagelementen/D-Ringen der Arbeitsplatzpositionierungsgurte verbunden werden.

- Verbinden Sie das seitliche Anschlagelement Ihres Arbeitsplatzpositionierungsgurtes mit einem Ende, formen Sie mit dem Verbindungsmittel eine Schlaufe um die vertikale Halterung und verbinden Sie das Verbindungselement mit dem anderen Anschlagelement Ihres Arbeitsplatzpositionierungsgurtes.
- Passen Sie die Länge des Verbindungsmittels mithilfe des Stellringes oder der Seilhalterung an, indem Sie an der freien Seite des Seiles ziehen, um es zu spannen. Während des Gebrauchs sollte das Verbindungsmittel straff gehalten werden.
- Verwenden Sie den Stellring nicht als Anschlagpunkt. Die unten stehende Abbildung zeigt das Positionierungs-Verbindungsmittel, wie es von einem Benutzer verwendet werden würde. Es wird empfohlen, das Verbindungsmittel zweimal zu einer Schlaufe zu formen, um zu verhindern, dass es hinunterrutscht.

1. Benutzer wird in Position gehalten
2. Verbindungsmittel zur Arbeitsplatzpositionierung
3. Seitlicher Anschlagpunkt

- Der Anschlagpunkt muss auf bzw. über der Höhe der Taille gehalten werden. Das Verbindungsmittel wird gespannt gehalten und die freie Bewegung ist auf maximal 0,6 m beschränkt.

- Das Verbindungsmittel zur Arbeitsplatzpositionierung sollte nur zu Positionierungszwecken verwendet werden.

- Wir stellen kein Zubehör für das Verbindungsmittel zur Arbeitsplatzpositionierung her und empfehlen dringend, das Verbindungsmittel zur Arbeitsplatzpositionierung nicht mit minderwertigem Zubehör zu verwenden. Der Benutzer trägt die Verantwortung für jegliche Schäden, die unter solchen Umständen entstehen.

- Prüfen Sie während des Gebrauchs regelmäßig alle Verschlüsse und/oder anpassbaren Elemente.

- Das Verbindungsmittel ist nicht für Auffangzwecke geeignet und es kann erforderlich sein, zusätzlich zur Arbeitsplatzpositionierung und Rückhaltung kollektive (z. B. Sicherheitsnetze) oder persönliche (z. B. Auffangsysteme gemäß EN 363) Vorkehrungen zum Schutz gegen Abstürze aus der Höhe zu treffen.

- Die Vorrichtung darf nur mit geeigneten Kombinationen verwendet werden. Der Benutzer sollte keine Kombinationen verwenden, in denen die Schutzfunktion anderer Vorrichtungen beeinträchtigt wird, die in Kombination oder als gesamtes Auffangsystem oder Rettungssystem genutzt werden.

- Beim Gebrauch eines Arbeitsplatzpositionierungssystems verlässt sich der Benutzer im Allgemeinen auf die Ausrüstung als Stütze, daher muss unbedingt geprüft werden, ob eine zusätzliche Sicherung wie z. B. ein Auffangsystem erforderlich ist.

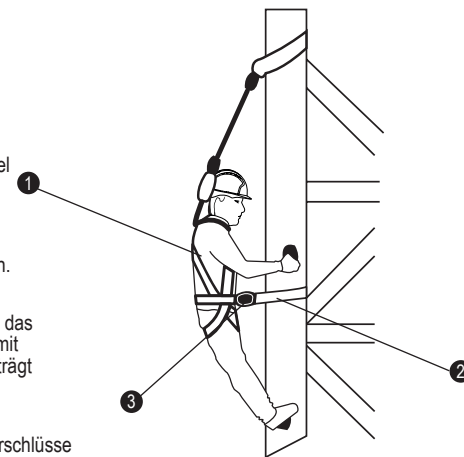

EINSCHRÄNKUNGEN:

- Nicht verwenden, wenn Sie unter Krankheiten leiden, die Ihre Sicherheit sowohl während des normalen als auch des Notfallgebrauchs beeinträchtigen könnten.
- Die Ausrüstung darf nur von Personen verwendet werden, die im sicheren Umgang damit geschult und sachkundig sind.
- Ein Rettungsplan für eventuell während der Arbeit auftretende Notfälle muss vorhanden sein.
- Nehmen Sie ohne vorherige schriftliche Zustimmung des Herstellers keine Änderungen oder Ergänzungen an der Ausrüstung vor.
- Die Ausrüstung darf nicht jenseits ihrer Einschränkungen oder zu einem anderen als ihrem vorgesehenen Zweck benutzt werden.
- Dieses Produkt sollte das persönliche Eigentum seines Benutzers sein.
- Stellen Sie die Kompatibilität der Ausrüstungselemente sicher, wenn diese zu einem System zusammengefügt werden.
- Es ist wichtig, vor dem Gebrauch zu kontrollieren, ob eventuelle Gefahren aus der Kombination von Ausrüstungen resultieren könnten, bei denen die Schutzfunktion eines einzelnen Elements durch die eines anderen beeinträchtigt wird bzw. diese stört.
- Unterziehen Sie das Produkt vor dem Gebrauch einer Kontrolle, um sicherzustellen, dass es in gebrauchsfähigem Zustand ist und ordnungsgemäß funktioniert, bevor es verwendet wird.
- Nehmen Sie jegliche Ausrüstung aus dem Betrieb, falls Zweifel bezüglich ihres Zustandes für einen sicheren Gebrauch bestehen oder falls sie zum Auffangen eines Sturzes verwendet wurde. Verwenden Sie sie nicht wieder, bis die Gebrauchsfähigkeit von einer sachkundigen Person bestätigt wurde.
- Stellen Sie sicher, dass die Anschlagvorrichtung stark genug ist und eine Mindeststärke von 12 kN für Metall und 18 kN für Textilien ausweist und dass sich der Anschlagpunkt vorzugsweise über dem Kopf des Benutzers befindet.
- Mittels Verbindungselement direkt mit dem Anschlagpunkt oder der Anschlagvorrichtung verbinden. Das Verbindungsmittel sollte nicht um eine bauliche Einrichtung gewickelt werden, um eine Anschlagvorrichtung zu schaffen, es sei denn, die Einrichtung wurde für diese spezifische Anwendung geprüft und CE-genehmigt (solche Verbindungsmittel sind im Allgemeinen mit einer speziellen Schutzhülse und einem passenden Verbindungselement konstruiert).
- Das Verbindungsmittel mit dem korrekten Anschlagpunkt am Ganzkörper-Auffanggurt verbinden.
- Zur Rückhalte-Anwendung sollte sich die Anschlagposition entfernt von der Kante und von jeglichen potenziellen Sturzpositionen befinden.

- Wenn die Verwendung als Teil eines Auffangsystems vorgesehen ist, ist es für die Sicherheit unbedingt erforderlich, dass die Anschlagvorrichtung bzw. der Anschlagpunkt immer so positioniert ist und die Arbeit so ausgeführt wird, dass die potenziellen Pendel- und Fallstrecken minimiert werden. Falls eine Platzierung des Auffangsystems über dem Kopf des Benutzers erforderlich ist, sollte der Hersteller eine entsprechende Erklärung abgeben.
- Wenn die Verwendung als Teil eines Auffangsystems vorgesehen ist, so muss für die Sicherheit unbedingt vor jedem Gebrauch geprüft werden, ob der notwendige Sicherheitsabstand unter dem Benutzer an dem Arbeitsplatz vorhanden ist, sodass es im Falle eines Sturzes nicht zu einem Aufprall auf den Boden oder andere Hindernisse auf der Fallstrecke kommt.
- Seien Sie sich der möglichen Gefahren bewusst, die die Funktion der Ausrüstung beeinträchtigen oder zu deren Ausfall führen könnten, beispielsweise:
 - extreme Temperaturen (unter -15 °C und über +50 °C), Zersetzung durch UV-Licht,
 - aggressive Umgebungsbedingungen, beispielsweise Sand und Kies, Zement, heiße Oberflächen, offene Flammen, Schweißspritzer, Funken, elektrische Leitfähigkeit
 - Kontakt mit: scharfen Kanten, abrasiven Oberflächen, Chemikalien
- Stellen Sie den Gebrauch des Produktes unverzüglich ein, wenn es den oben genannten Faktoren ausgesetzt wird oder auf andere Weise beschädigt wird, bis es von einer sachkundigen Person überprüft wurde.
- Stellen Sie sicher, dass beim Gebrauch eines „Y“-förmigen falldämpfenden Verbindungsmittels ein Strang, der nicht mit dem Bauwerk verbunden ist, nicht an den Auffanggurt des Benutzers gesteckt werden darf, sondern nur an speziell zu diesem Zweck hergestellte Verbindungsmittelhalter. Idealerweise sollten beide Enden jederzeit mit dem Bauwerk verbunden bleiben oder, wenn ein Strang / Verbindungsmittel nicht im Gebrauch ist, sollte er mit dem anderen Strang verbunden sein, der angeschlagen ist.
- Stellen Sie sicher, dass das Datum des ersten Gebrauchs in diesem Anleitungsheft festgehalten wird.
- Für die Sicherheit des Benutzers ist es von entscheidender Bedeutung, dass der Verkäufer beim Wiederverkauf des Produkts außerhalb des ursprünglichen Bestimmungslandes eine Gebrauchsanweisung, eine Wartungsanleitung sowie Anleitungen zur regelmäßigen Überprüfung und Reparatur in der Sprache des Landes, in dem das Produkt verwendet werden soll, zur Verfügung stellt.

KOMPATIBILITÄT

Im System müssen Verbindungselemente gemäß EN 362, Falldämpfer-Verbindungsmittel gemäß EN 355 oder Rückhalte-Verbindungsmittel gemäß EN 354 oder Verbindungsmittel zur Arbeitsplatzpositionierung gemäß EN 358 oder ein Höhensicherungsgerät mit automatischem Einzug gemäß EN 360 oder ein Auffangsystem gemäß EN 353 und ein Anschlagpunkt gemäß EN 795 verwendet werden. Ein Ganzkörper-Auffanggurt (einschließlich EN 361, EN 358, EN 813 und EN 1497) ist die einzige Körperhaltevorrichtung, die verwendet werden darf. Es kann gefährlich sein, sein eigenes Auffangsystem zusammenzustellen, in dem jede Sicherheitsfunktion eine andere Sicherheitsfunktion beeinträchtigen kann. Lesen Sie vor dem Gebrauch die Empfehlungen für die einzelnen Komponenten des Systems.

Die Gebrauchsanleitungen für die individuellen Komponenten sind zu beachten. Stellen Sie ebenfalls sicher, dass der Auffanggurt einen Anschlagpunkt aufweist, der in Bezug auf das Auffanggerät angemessen positioniert ist.

LEBENSDAUER

Die Lebensdauer des Verbindungsmittels ist abhängig vom Zustand des Auffanggurtes; es muss frei von den in Abschnitt VII beschriebenen Defekten sein. Wenn es frei von Defekten ist, beträgt die maximale Lebensdauer des Verbindungsmittels 10 Jahre ab dem Herstellungsdatum. Falls Zweifel bestehen, wenden Sie sich bitte an JSP Safety.

AUFBEWAHRUNG UND TRANSPORT

Die persönliche Schutzausrüstung muss in einer Verpackung transportiert werden, die Schutz gegen Feuchtigkeit, mechanische, chemische und thermische Belastungen bietet. Kühl und trocken lagern. Aufbewahrung in feuchten und säurehaltigen Umgebungen vermeiden.

WARTUNG

Die Wartung dieses JSP Verbindungsmittels darf nur durch eine geschulte und sachkundige Person durchgeführt werden, die:

- Auf der Karabinerseite des Falldämpfers ist bei bestimmten Lanyards eine Fallanzeige vorhanden. Verwenden Sie das Verbindungsmittel nicht, wenn das Etikett nicht mehr vorhanden ist und die Nähte zerstört sind oder wenn das rote Kreuz sichtbar ist.
- sicherstellt, dass KEINE Änderungen am Verbindungsmittel vorgenommen werden
- das Produkt unter Einhaltung des folgenden Verfahrens reinigt: nur warmes Wasser und mildes Reinigungsmittel

verwenden, mit einem Schwamm oder einer weichen Nylonbürste reinigen. Das Reinigungsmittel mit frischem, klarem Wasser vom Verbindungsmittel abspülen, abtropfen und die Ausrüstung vor dem nächsten Gebrauch gründlich trocknen lassen.

- sicherstellt, dass die folgenden Reinigungsmethoden NICHT verwendet werden: Wasser über 40 °C, Bleiche, Reinigungsmittel, die nicht für bloße Haut geeignet sind, Drahtbürsten oder andere Scheuermittel, Druckreiniger oder andere angetriebene Produkte, Heizkörper oder andere direkte Wärmequellen,
- sicherstellt, dass das Verbindungsmittel nach der Reinigung einer gründlichen Sicht- und Abtastkontrolle unterzogen wird, bevor es zur Wiederverwendung zugelassen wird

ÜBERPRÜFUNG

KONTROLLE VOR DEM GEBRAUCH

Benutzer des JSP Verbindungsmittels müssen das Produkt vor jedem Gebrauch einer Kontrolle unterziehen:

- Auf der Karabinerseite des Falldämpfers ist bei bestimmten Lanyards eine Fallanzeige vorhanden. Verwenden Sie das Verbindungsmittel nicht, wenn das Etikett nicht mehr vorhanden ist und die Nähte zerstört sind oder wenn das rote Kreuz sichtbar ist. 
- Kontrolle des Gurtbandes und/oder Seiles auf: Schnitte, Risse und Kerben, Abrieb, Ausfransungen, Verdünnung, Hitzeschäden, Schimmel und Farbe, Hinweise auf chemische und UV-Licht-Belastung, die als Ausbleichen, Aufweichung oder Verhärtung des Gurtbandes und/oder Seiles sichtbar sind, 
- Kontrolle der Nähte auf: unterbrochene oder abgeriebene Nähte, lose Nähte, herausgezogene Nähte oder Schlaufen, lange Fäden,
- Kontrolle der Metallteile auf: Rost und Lochfraß, Risse, Verbiegung / Verformung, übermäßigen Verschleiß,
- Kontrolle der Verbindungselemente auf: Rost und Lochfraß, Risse, Verbiegung / Verformung, übermäßigen Verschleiß, uneingeschränkte und ordnungsgemäße Funktionsfähigkeit, ordnungsgemäße Ausrichtung des Karabinerverschlusses,
- Kontrolle aller dreiseitigen Zwischenverbindungen innerhalb eines Verbindungsmittels auf: Rost und Lochfraß, Risse, Verbiegung / Verformung, übermäßigen Verschleiß, sichere und feste Verbindung
- Kontrolle aller primären oder sekundären Kunststoffkomponenten auf: korrekte Platzierung, Risse, Verbiegung / Verformung, übermäßigen Verschleiß, Schäden.
- Überprüfung der Lesbarkeit der Produktkennzeichnungen.

Falls ein Defekt oder Schaden festgestellt wird, darf das Verbindungsmittel nicht benutzt werden. Es muss einer sachkundigen Person, die für die detaillierten dokumentierten Überprüfungen verantwortlich ist, für eine gründliche Sicht- und Abtastkontrolle vorgelegt werden.

DETAILLIERTE DOKUMENTIERTE ÜBERPRÜFUNG

Detaillierte dokumentierte Überprüfungen müssen:

- Durch eine geschulte, sachkundige Person durchgeführt werden, um die Sicherheit und Funktionstüchtigkeit des Produktes sicherzustellen.
- In der in dieser Benutzeranleitung enthaltenen Dokumentationstabelle festgehalten werden.
- Regelmäßig durchgeführt werden. Die Häufigkeit der detaillierten dokumentierten Überprüfung sollte:
 - sich nach der Risikobewertung richten und Rechtsvorschriften, den Ausrüstungstyp sowie die Umweltbedingungen berücksichtigen, die den Verschleiß und physische Beschädigungen beschleunigen können
 - unabhängig von der Nutzung mindestens alle 12 Monate durchgeführt werden.
- Wenn Beschädigungen oder Fehlfunktionen beobachtet werden, muss das Produkt sofort aus dem Betrieb genommen und ersetzt werden.

ÜBERPRÜFUNGSKARTE

Dieses Benutzerhandbuch mit der Gebrauchsanleitung ist Teil des Sicherheitssystems und alle Benutzer müssen vollständig mit seinem Inhalt vertraut sein. Es muss an einem sicheren Ort aufbewahrt werden und den Benutzern jederzeit frei zur Verfügung stehen. Beim Entfernen dieses Produktes aus der Verpackung müssen die Informationen aus der Produktkennzeichnung in die Tabelle auf der gegenüberliegenden Seite eingetragen werden. Die unten stehende Tabelle sollte zur Protokollierung aller detaillierten dokumentierten Überprüfungen verwendet werden, deren Häufigkeit entsprechend einer Risikobewertung festgelegt wird, die jedoch mindestens alle 12 Monate stattfinden.

ÜBERPRÜFUNGSFORMULAR

Produkt	Artikelnummer	Chargen/Seriennummer		Kaufdatum	Datum des ersten Einsatzes	Ablaufdatum

Hersteller	Adresse		Telefon	E-mail

Datum der Überprüfung	Nähte	Textilien (Seil, Gurtband, Stahldraht usw.)	Metallteil(e) Verbindungselemente, D-ring, Verschlüsse, Greifer usw.	Fallanzeiger	Falldämpfer		Herstellungsdatum	BESTANDEN / NICHT BESTANDEN	Datum der nächsten Überprüfung	Name des Prüfers	Unterschrift

NO

LINER

BRUKS-, PLEIE OG INSPEKSJONSANVISNINGER

LES DISSE ANVISNINGENE NØYE FØR BRUK AV DENNE LINEN.

Disse sikkerhetslinene er utviklet for å minimere risikoen for / beskytte mot fall fra høyder. Men husk at intet personlig verneutstyr kan gi full beskyttelse og at det alltid må utvises varsomhet under utførelse av den risikorelaterte aktiviteten.

DETTE HEFTET MED BRUKSANVISNINGER DEKKER FØLGENDE JSP-PRODUKTER:

Fallsikringslinjer (FAR0206, FAR0207, FAR0305, FAR0307, FAR0309, FAR0310, FAR0311, FAR0314, FAR0316, FAR0317, FAR0318, FAR0404, FAR0405, , FAR0410, FAR0411)

Arbeidsposisjoneringlinjer (FAR0208, FAR0208E, FAR0308, FAR0312, FAR0420, FAR0421)

Fallstoppliner (FAR0313, FAR0316)

BRUKEREN BØR OPPBEVARE BRUKSANVISNINGEN, MONTERINGSDOKUMENTASJONEN (HVIS AKTUELT) OG DOKUMENTENE FOR PERIODISK INSPEKSJON UNDER HELE PRODUKTETS LEVETID.

En kopi av denne bruksanvisningen og produktets samsvarserklæring finnes på documents.jspsafety.com

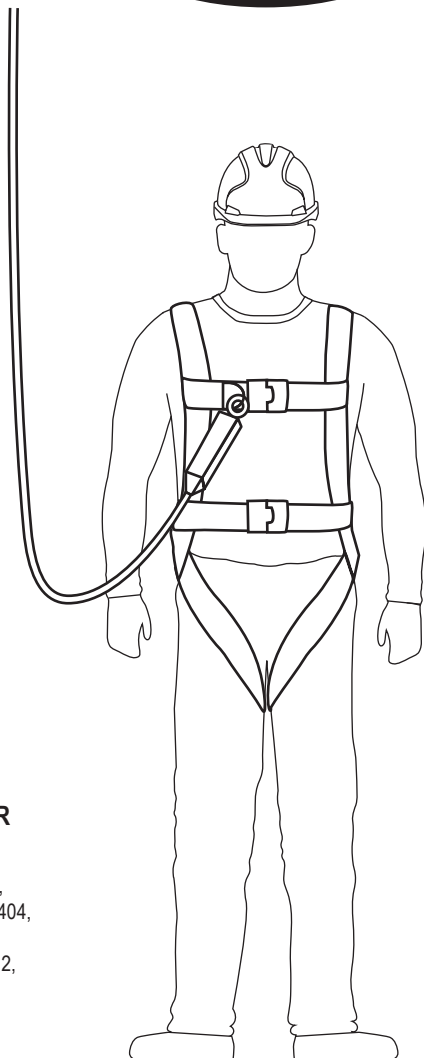

www.jspsafety.com

MERKING

Etikett på linene, som må være på plass, intakt og leselig når sikkerhetslinen er i bruk.



- | | |
|--|------------------------------|
| 1. Produsentens logo og kontaktinformasjon | 9. Serienummer |
| 2. Produktreferanse | 10. Produksjonsdato |
| 3. Samsvarserke med forordningen (EU) 2016/425 | 11. Materiale |
| 4. Teknisk kontrollorgan | 12. Standardnummer/år |
| 5. Trimman-logo | 13. Linens lengde |
| 6. Les bruksanvisningen | 14. Testet for skarpe kanter |
| 7. "The Green Dot" / "Der Grüne Punkt" | |
| 8. Batch-nummer | |

BESKRIVELSE

Disse linene er klassifisert som personlig verneutstyr av den europeiske PPE-forordningen (EU) 2016/425 og har dokumenter samsvar med denne forordningen gjennom de harmoniserte europeiske standarder.

EN 354:2010 Personlig verneutstyr mot fall fra høyde Liner

EN 355:2002 Personlig verneutstyr mot fall fra høyde Energiabsorbatorer og for noen av JSP fallsikringslinjer Skarp kant CNB/P/11.074 Rev00, CNB/P/11.063

EN 358:1999 Personlig verneutstyr for arbeidsposisjonering og forebygging av fall fra høyder. Belter for arbeidsposisjonering og fallstopp- og arbeidsposisjoneringline

Teknisk kontrollorgan: SATRA Technology Europe Ltd, Bracetown Business Park, Clonee, Dublin D15 YN2P Irland (teknisk kontrollorgan 2777)

Organ for løpende vurdering: SGS Fimko Oy, Takomotie 8, FI-00380 Helsinki, Finland (Teknisk kontrollorgan 0598)

Hver sele er utstyrt med en samsvarserklæring og historiekort, disse bør oppbevares på et sikkert sted for senere bruk.

BRUKSOMRÅDER OG BEGRENSNINGER

BRUKSOMRÅDER

1. EN 354 LINER

Disse linene kan brukes som en del av et fallsikringssystem eller som en del av et fallstoppsystem. Hvis du bruker dem som en del av et fallsikringssystem (hvis det brukes med fallsikringsblokk), må det brukes et egnet forankringspunkt (over brukerens hode, minst 12 kN). Festepunkter mellom disse linene og forankringspunktene og annet utstyr må utføres ved bruk av koblinger i henhold til EN 362. Denne linen må ikke brukes sammen med en støtabsorbator.

- Den totale lengden på delsystemene med line, ender og koblinger må ikke overskride 2 m. Ikke bruk en line uten energiabsorbator til fallsikringssystemer.
- Koble linen til forankringspunktet ved bruk av koblingen som er montert i den ene enden. (hvis kobling ikke er inkludert, må det brukes koblinger som er i samsvar med EN 362).
- Den andre enden må kobles til festeelementet på den fulle kroppsselen.
- For å optimere beskyttelsen er det i noen tilfeller nødvendig å bruke linen med andre egnede komponenter. I slike tilfeller må du kontakte leverandøren før du utfører den risikorelaterte aktiviteten for å forsikre om at alle komponentene er kompatible og egnet for det aktuelle bruksområdet.
- Brukeren bør minimere mengden slakk i linen i nærheten av en fallfare.
- Ved justering av lengden på linen for å unngå en fallfare må brukeren ikke bevege seg inn i et område der det foreligger fallfare.
- Hvis farevurderingen som utføres før arbeidets begynnelse, viser at belastningen ved bruk over en kant er mulig, må relevante forholdsregler tas.
- Disse linene kan ikke brukes med choke hitch.

MATERIALE: For vevbåndliner: Polyester

2. EN 355 LINER

Når disse linene brukes som en komponent i et fallsikringssystem, sørger de for å stoppe et fall trygt ved å redusere støtkreftene til 6 kN eller mindre. De må brukes i kombinasjon med en full kroppssеле (EN361).

- Den totale lengden på et delsystem med en line inkludert en energiabsorbator, ender og koblinger må ikke overskride 2 m.
- Koble linen til forankringspunktet ved bruk av koblingen som er montert i den ene enden. (hvis kobling ikke er inkludert, må det brukes koblinger som er i samsvar med EN 362). Den andre enden på siden av energiabsorbatoren må kobles til festeelementet på den fulle kroppsselen i samsvar med EN 361.
- For å optimere beskyttelsen er det i noen tilfeller nødvendig å bruke linen med andre egnede komponenter. I slike tilfeller må du kontakte leverandøren før du utfører den risikorelaterte aktiviteten for å forsikre om at alle komponentene er kompatible og egnet for det aktuelle bruksområdet.
- Ved festing av fallsikringsliner for fallsikringssituasjoner må '-D'-ringen foran eller bak, merket med 'A', være de eneste festepunktene som brukes. Hvis selen har to stoffløgger foran (hver merket med 'A/2') i stedet for en 'D'-ring, MÅ begge de to løkkene brukes sammen.
- For bruk til fallstopp og arbeidsposisjonering benyttes fallsikrings-'D'-ringen merket med en 'A', arbeidsposisjonerings-'D'-ringene på siden, eller det kan brukes et sentralt festepunkt eller en sitteseie / belte. Festepunktet må være relevant og egnet til arbeidsoppgavene, og det må minimere all risiko.
- To separate liner med hver sin energiabsorbator må ikke brukes ved siden av hverandre (dvs. parallelt), i slike tilfeller anbefales bruk Y-liner.
- Sikringsavstanden må være det doble av maksimal lengde på linen (2 m) pluss en meter ekstra for brukerens sikkerhet og maksimalt 1,75 m for utfoldelse av støtabsorbatoren.

FRIROM SOM KREVES VED BRUK AV SIKKERHETSLINE MED ENERGIABSORBATOR

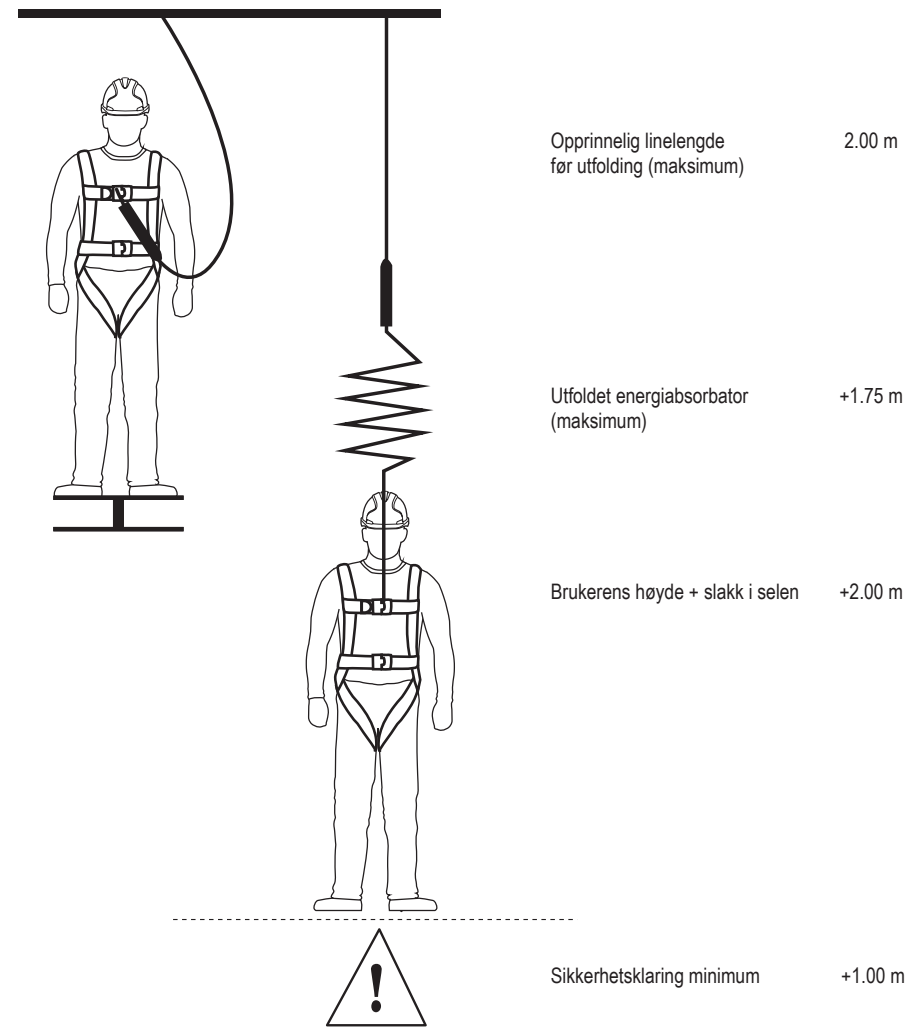

BEREGNING AV FRIROM 6.75 m

MATERIAL:

Energiabsorberende snodde tauliner - polyamid
Energiabsorberende vevbåndliner (og for skarpe kanter) - polyester
Energiabsorberende kjernemantelliner – polyester
Støtabsorbatorpakke - polyamid.

FAR0410/FAR411:

Merk: Denne linen/energiabsorbatoren er testet vellykket for horisontal bruk og påfølgende simulert fall over en kant.

- En stålstang med en radius på $r = 0,5$ mm uten ruhet ble brukt i disse testene. På grunnlag av denne testen egner linen med energiabsorbator seg til bruk over lignende kanter som valset stål, trebjelker eller kledd avrundet takbrystning. Til tross for denne testen må følgende hensyn tas ved horisontal eller skrå bruk når det er fare for å falle ut over en kant.
- Hvis risikovurderingen som utføres før arbeidets begynnelse, viser at fallkanten er særlig "skarp" og/eller "ikke uten ruhet" (f.eks. ukledd takbrystning eller skarp betongkant), må:
 - Tilsvarende forholdsregler tas før arbeidets begynnelse for å utelukke faren for å falle over kanten eller.
 - Det må monteres kantbeskyttelse før arbeidet påbegynnes
 - Du bør kontakte produsenten for mer informasjon.
- Forankringspunktet for linen/energiabsorbatoren må ikke være under brukerens fotnivå (f.eks. plattform, flatt tak).
- Avbøyningen på kanten (målt mellom de to bena til festeelementet / bevegelige føringen) må være minst 90° .
- Det nødvendige frirommet under kanten må være minst 6.75 m.
- Linen må alltid brukes slik at det ikke er noe slakk. Hvis linen er utstyrt med en lengdejusteringsinnretning, må denne bare brukes når brukeren ikke beveger seg i retning fallkanten.
- For å hindre et pendelfall, må arbeidsområdet og sidebevegelsene på begge sider i forhold til medianaksen begrenses i hvert tilfelle til maksimalt 1.5 m. I andre tilfeller bør det ikke brukes individuelle forankringspunkter, men heller en forankringsenhet i klasse C eller D i samsvar med EN 795.

Merk: Hvis linen/energiabsorbatoren brukes med en klasse C forankringsenhet ifølge EN 795 med en horisontal fleksibel forankringsline, må man også ta hensyn til avbøyningen på forankringsenheten ved beregning av den nødvendige klaringen under brukeren. Vær oppmerksom på detaljene i bruksanvisningen for forankringsenheten.

Merk: Etter et fall over en kant er det fare for personskader under fallet/hengingen dersom personen som faller, treffer deler av bygningen eller konstruksjonen.

- Spesielle redningstiltak må planlegges og innlæres i tilfelle fall over en kant.

3. EN 358 LINER

Arbeidsposisjoneringlinene er justerbare liner laget av polyamidtau eller polyestervevbånd med en justeringsenhet av typen stålring eller taugriper. Lengden kan justeres ved bruk av justeringsringen eller taugriperen.

Linene kan festes til festelementene/ D-ringer på arbeidsposisjoneringbeltene ved bruk av koblinger.

- Koble sidefestelementet på arbeidsposisjoneringbeltet til den ene enden, slå linen rundt den vertikale støtten og fest koblingen til det andre festeelementet på arbeidsposisjoneringbeltet.
- Juster lengden på linen ved hjelp av ringjusteringsenheten eller taugriperen ved å trekke i den frie siden av tauet for å stramme det. Under bruk må linen holdes stram.
- Ikke bruk ringjusteringen som festepunkt. Bildene under viser posisjoneringslinen slik den ville bli anvendt av en bruker. Det anbefales å slå linen to ganger rundt for å hindre at den glir ned.

1. Bruker holdt i posisjon
2. Arbeidsposisjoneringssline
3. Festepunkt på siden

- Forankringspunktet må holdes ved eller over midjenivå. Linen holdes stram og fri bevegelse er begrenset til maksimalt 0,6 m.

- Arbeidsposisjoneringsslinen må bare brukes til posisjonering.

- Vi lager ikke tilbehør til posisjoneringsslinen, og vi anbefaler sterkt at posisjoneringsslinen ikke brukes sammen med uautorisert tilbehør. Brukeren er selv ansvarlig for eventuell skade under slike omstendigheter.

- Kontroller festing og/eller regulering av elementer regelmessig under bruk.

- Linen egner seg ikke til fallsikringsformål, og det kan bli nødvendig å supplere med opplegg for arbeidsposisjonering eller fallstopp med kollektive midler (f.eks. sikkerhetsnett) eller personlig utstyr (f.eks. fallsikringssystemer i samsvar med EN 363) for å beskytte mot fall fra høyde.

- Enheten må bare brukes med egnede kombinasjoner. Brukeren må ikke lage kombinasjoner som setter i fare sikker bruk av andre enheter som brukes i kombinasjon eller hele fallbeskyttelsessystem eller redningsssystem.

- Ved bruk av et arbeidsposisjoneringssystem anvender brukeren normalt utstyret som støtte, derfor er det svært viktig å vurdere behovet for reserve, f.eks. et fallsikringssystem.

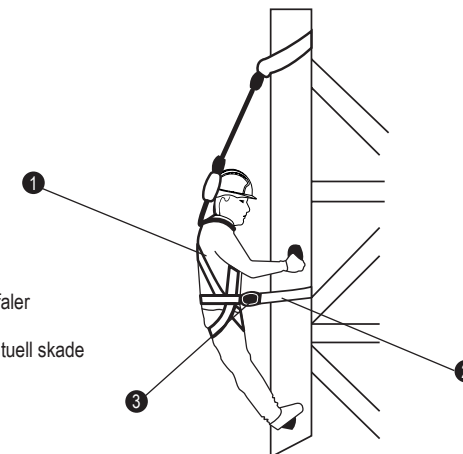

BEGRENSNINGER:

- Ikke bruk utstyret dersom du har sykdommer som kan påvirke sikkerheten din både ved normal bruk og nødbruk.
- Utstyret skal bare brukes av personer med opplæring og kompetanse i trygg bruk av utstyret.
- Det må være utarbeidet en redningsplan for å takle eventuelle nødssituasjoner som kan oppstå under arbeidet.
- Ikke foreta endringer eller tilføyelser på utstyret uten skriftlig tillatelse fra produsenten.
- Utstyret må ikke brukes utover sine begrensninger eller til andre formål enn det er beregnet for.
- Produktet skal være brukerens personlige eiendom.
- Kontroller at elementene i utstyret er kompatible når de er satt sammen i et system.
- Før bruk er det viktig å kontrollere utstyret med hensyn til eventuelle farer som kan oppstå ved bruk av kombinasjoner av utstyr der sikkerhetsfunksjonene for ett eller flere av elementene påvirkes av eller forstyrres av sikkerhetsfunksjonen til et annet element.
- Utfør en forhåndsjekk av produktet før bruk for å være sikker på at det er i funksjonsdyktig stand og fungerer som det skal.
- Slutt å bruke utstyr ved tvil om tilstanden garanterer sikker bruk, eller hvis utstyret er blitt brukt til å stoppe et fall. Ikke bruk det på nytt før det er bekreftet i orden av en kompetent person.
- Kontroller at forankringsenheten er kraftig nok og har en minimumsstyrke på 12 kN for metall og 18 kN for tekstil; forankringspunktet skal helst være plassert over brukerens hode.
- Kobles direkte til forankringspunktet eller enheten med koblingen; linen må ikke legges rundt et strukturelt element for å lage en forankring, unntatt hvis enheten er testet og CE-godkjent for denne spesifikke anvendelsen (slike linekonstruksjoner har vanligvis en spesiell bærehylse og egnet kobling).
- Fest linen til riktig festepunkt på den fulle kroppsselen.
- For stoppanvendelse må forankringsposisjonen flyttes unna kanten og bort fra en potensiell fallposisjon.
- Når forankringsenheten skal brukes i et fallsikringssystem, er det avgjørende for sikkerheten at forankringsenheten

eller forankringspunktet alltid plasseres og at arbeidet alltid utføres på en slik måte at både pendelbevegelsen og den potensielle fallhøyden minimeres.

Hvis det er obligatorisk å plassere fallsikringssystemet høyere enn brukersens posisjon, må produsenten skrive en instruks angående dette.

- Ved bruk i fallsikringssystemer er det avgjørende for sikkerheten å kontrollere det nødvendige frirommet under brukeren på arbeidsplassen før hver bruk, slik at det ved et fall ikke blir noen kollisjon med bakken eller andre hindringer i fallbanen.
- Vær oppmerksom på farer som kan påvirke ytelsen eller føre til svikt i utstyret, som:
 - ekstreme temperaturer (under -15°C og over +50°C), UV-nedbryting,
 - aggressive omgivelsesbetingelser, for eksempel sand og grus, sement, varme overflater, åpne flammer, sveisesprut, gnister, elektrisk konduktivitet
 - kontakt med: skarpe kanter, skurende overflater, kjemikalier
- Hvis produktet utsettes for noe av det ovennevnte eller er skadet på noen måte, må du slutte å bruke det og ikke bruke det på nytt før det er blitt kontrollert av en kompetent person.
- Ved bruk av en "Y" energiabsorberende line der det ene benet / linen ikke er festet til strukturen, må den ikke klipses tilbake i brukersens sele, bare på lineholderne som er laget spesielt for formålet. Ideelt sett bør begge endene være festet til strukturen hele tiden, eller når ett ben / line ikke er i bruk, er den festet til det andre benet som er festet.
- Kontroller at datoen for første gangs bruk føres opp i dette instruksjonsheftet.
- Ved videresalg av produktet utenfor det opprinnelige bestemmelseslandet er det avgjørende for brukersens sikkerhet at videreselgeren leverer anvisninger for bruk, vedlikehold, periodisk undersøkelse og reparasjon på det språket som benyttes i det nye brukslandet.

KOMPATIBILITET

Systemet må bruke koblinger som er i samsvar med EN 362, fallsikringsline i samsvar med EN 355 eller fallstoppline i samsvar med EN 354 eller arbeidsposisjoneringsline i samsvar med EN 358 eller selvinntrekkende fallsikring i samsvar med EN 360, eller et fallsikringssystem i samsvar med EN 353, et forankringspunkt i samsvar med EN 795.

En full kroppssеле (inkludert EN 361, EN 358, EN 813 og EN 1497) er den eneste kroppsholdingsenheten som kan brukes. Det kan være farlig å lage sitt eget fallsikringssystem der hver sikkerhetsfunksjon kan forstyrre en annen sikkerhetsfunksjon. Les anbefalingene om bruk av hver komponent i systemet før bruk.

Bruksanvisningen for de enkelte komponentene må følges.

Sørg også for at selen har et festepunkt som er plassert riktig i forhold til fallsikringen

LEVETID

Lines levetid avhenger av selens tilstand, den må være feilfri som definert i del VII. For en feilfri line er den maksimale levetid 10 år fra produksjonsdatoen. Kontakt JSP Safety hvis du er i tvil om noe.

LAGRING OG TRANSPORT

Det personlige verneutstyret må transporteres i emballasje som beskytter mot fuktighet og mekanisk, kjemisk og termisk angrep. Lagres på et kjølig og tørt sted. Unngå lagring i fuktige og syreholdige omgivelser.

VEDLIKEHOLD

Vedlikehold av denne JSP-linen må utføres av en opplært og kompetent person som skal:

- Sørg for at det ikke gjøres NOEN endringer på linen
- Rengjøre produktet med følgende prosedyre: Bruke bare varmt vann og et mildt rengjøringsmiddel, vaske med en svamp eller myk nylonbørste. Bruke friskt rent vann til å skylle av vaskemiddelet og deretter dryppørre utstyret, slik at linen får tørke fullstendig før neste gangs bruk

- Sørg for at følgende rengjøringsmetoder IKKE brukes: vann over 40°C, blekemiddel, vaskemiddel som ikke egner seg for naken hud, stålborster eller andre skuremidler, sprøytevask eller andre kraftprodukter, radiatorer eller andre direkte varmekilder

- Kontrollere at det foretas en grundig visuell og taktil undersøkelse av linen etter rengjøring, før utstyret brukes på nytt

INSPEKSJON

KONTROLLER FØR BRUK

Brukere av JSP-liner må foreta en forhåndsinspeksjon før hver bruk:

- Det er montert en fallindikator på karabinkroksiden av energiabsorbatoren på enkelte sikkerhetslinjer. Hvis etiketten mangler, sømmen er ødelagt eller det røde krysset er synlig, må sikkerhetslinjen ikke brukes.
- Kontroller vevbåndet og/eller tauet med hensyn til: kutt, rifter og hakk, slitasje, tynnere partier, varmeskade, mugg og maling, tegn på skade fra kjemiske stoffer og UV-lys som vil være synlig som misfarging, at vevbåndet og/eller tauet har blitt mykere eller hardere
- Kontroller sømmene med hensyn til: sting som har gått opp eller er ødelagt, sømmer som har blitt løse, sømmer som er trukket ut og som det er løkker i, lange trådender,
- Kontroller metalldelene for: rust og hullkorrosjon, sprekker, vridning/deformering, stor slitasje
- Kontroller koblingene for: rust og hullkorrosjon, sprekker, vridning/deformering, stor slitasje, riktig og uhindret funksjon, riktig innstilling av utgangen,
- Kontroller eventuelle trekantledd-sammenkoblinger inni en line for: rust og hullkorrosjon, sprekker, vridning/deformering, stor slitasje, sikker og tett sammenkobling
- Kontroller eventuelle primære eller sekundære komponenter i plast for: riktig plassering, sprekker, vridning/deformering, stor slitasje, skade.
- Kontroller leseligheten til produktmerkingen.

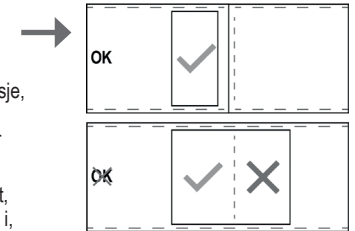

Hvis det konstateres feil eller skade, skal linen ikke brukes. Den må leveres til en kompetent person som er ansvarlig for de detaljerte registrerte inspeksjonene for en grundig kontroll i form av visuell inspeksjon og berøring.

DETALJERT REGISTRERT INSPEKSJON

Detaljerte registrerte inspeksjoner skal:

- Utføres av en opplært person med nødvendig kompetanse for å sikre at produktet er trygt og uskadet.
- Registrert i tabellen i denne bruksanvisningen.
- Utføres på regelmessig basis. Hyppighet for den detaljerte registrerte inspeksjonen skal:
 - Vurderes ved hjelp av risikovurdering ved å ta i betraktning lovgivning, utstyrstype, brukshyppighet og omgivelsesforhold som kan føre til raskere forringelse og fysisk skade
 - Utføres minst hver 12. måned uavhengig av bruk.
- Hvis det konstateres skade eller feil, skal produktet skiftes ut og ikke brukes mer

INSPEKSJONSKORT

Denne bruksanvisningen og driftsveiledningen er en del av sikkerhetssystemet og alle brukere må ha grundig kjennskap til innholdet. Den må oppbevares på et trygt sted og være fritt tilgjengelig for alle brukere til enhver tid. Når dette produktet er fjernet fra emballasjen, må tabellen på motsatt side fylles ut ved hjelp av opplysningene på produktetiketten. Tabellen nedenfor skal brukes til oppføring av alle detaljerte registrerte inspeksjoner. Slike inspeksjoner skal gjennomføres med et intervall som vurderes ut fra risikovurdering, men minst hver 12. måned.

INSPEKSJONSSKJEMA

Produkt	Referansenummer	Batch-/serienummer		Innkjøpsdato	Dato for første gangs bruk	Utløpsdato

Produsent	Adresse			Telefon	E- post

Inspeksjonsdato	Søm	Tekstil (tau, gjord, stålwire, osv.)	Metalldel(er) festelementer, D-ring, spenner, håndtak osv.	Fallindikator(er)	Støtpacke		Produksjonsdato	GODKJENT/ IKKE GODKJENT	Dato for neste inspeksjon	Navn på inspektør	Signatur



LINOR

INSTRUKTIONER FÖR ANVÄNDNING, SKÖTSEL OCH INSPEKTION

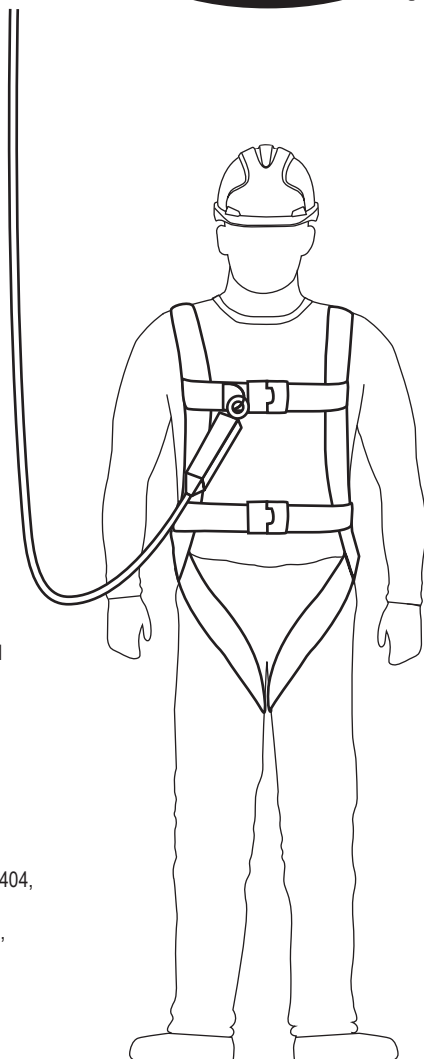

LÄS DESSA INSTRUKTIONER NOGRANT INNAN DU ANVÄNDER LINAN.

Dessa linor är utformade i syfte att minimera risken för/skydda mot fall från hög höjd. Men kom ihåg att ingen personlig skyddsutrustning kan ge fullständigt skydd och att du alltid måste vara försiktig när du utför riskfyllda aktiviteter.

I DENNA ANVÄNDARHANDBOK BESKRIVS FÖLJANDE JSP-PRODUKTER:

Fallskyddslinor (FAR0206, FAR0207, FAR0305, FAR0307, FAR0309, FAR0310, FAR0311, FAR0314, FAR0316, FAR0317, FAR0318, FAR0404, FAR0405, FAR0410, FAR0411)
Arbetspositioneringslinor (FAR0208, FAR0208E, FAR0308, FAR0312, FAR0420, FAR0421)
Fasthållningslinor (FAR0313, FAR0316)

VI REKOMMENDERAR ATT ANVÄNDAREN HAR TILLGÅNG TILL BRUKSANVISNINGEN, INSTALLATIONS-DOKUMENTATIONEN (I FÖREKOMMANDE FALL) OCH DOKUMENT RÖRANDE PERIODISKA INSPEKTIONER UNDER HELA PRODUKTENS LIVSLÄNGD.

En kopia av denna bruksanvisning och försäkran om överensstämmelse för produkten finns på documents.jspsafety.com



www.jspsafety.com

MÄRKNING

Etiketten på linan måste sitta på plats, vara intakt och läsbar när linan används.



- | | |
|---|------------------------------|
| 1. Tillverkarens logotyp och kontaktinformation | 8. Partinummer |
| 2. Produktreferens | 9. Serienummer |
| 3. Överensstämmelsemärkning enligt direktiv (EU) 2016/425 | 10. Tillverkningsdatum |
| 4. Anmält organ | 11. Material |
| 5. "The Friman" | 12. Standardnummer/år |
| 6. Läs Användarhandboken | 13. Linans längd |
| 7. "The Green Dot" / "Der Grüne Punkt" | 14. Testad för skarpa kanter |

BESKRIVNING

Dessa linor är klassade som personlig skyddsutrustning (PPE) i Europaparlamentets och rådets förordning (EU) 2016/425 och har visats uppfylla villkoren i denna förordning genom harmoniserade europeiska standarder.

EN 354:2010 Personlig fallskyddsutrustning. Linor

EN 355:2002 Personlig fallskyddsutrustning, falldämpare och för några av JSP:s fallskyddslinor för skarpa kanter CNB/P/11.074 Rev00, CNB/P/11.063

EN 358:1999 Personlig skyddsutrustning för arbetspositionering och skydd mot fall från hög höjd. Bälten för arbetspositionering och linor för fasthållning och arbetspositionering

Certifieringsorgan: SATRA Technology Europe Ltd, Bracetown Business Park, Clonee, Dublin D15 YN2P Irland (Anmält organ 2777)

Organ för pågående bedömning: SGS Fimko Oy, Takomotie 8, FI-00380 Helsinki, Finland (Anmält organ 0598)

Varje sele levereras med försäkran om överensstämmelse och registreringskort. Behåll dessa för användning längre fram.

ANVÄNDNING OCH BEGRÄNSNINGAR

ANVÄNDNINGSSOMRÅDEN

1. EN 354-LINOR

Dessa linor kan användas som del av ett fallskyddssystem eller ett fasthållningssystem. Om de används som del av ett fallskyddssystem (med ett fallskyddsblock) måste en lämplig förankringspunkt (ovanför användarens huvud, minst 12 kN) användas. Kopplingar mellan linorna och förankringspunkterna och annan utrustning ska göras med kopplingsanordningar enligt EN 362. Denna lina får inte användas tillsammans med falldämpare.

- Den totala längden för ett undersystem med lina, ändkopplingar och kopplingsanordningar får inte överstiga 2 m. Använd inte en lina utan falldämpare i fallskyddssystem.
- Anslut linan till förankringspunkten med den bifogade kopplingsanordningen i ena änden. (Om ingen kopplingsanordning medföljer, använd kopplingsanordningar som uppfyller villkoren i EN 362).
- Den andra änden ska kopplas till fästelementet på helkroppsselen.
- För optimalt skydd kan det i vissa fall vara nödvändigt att använda linan tillsammans med andra lämpliga komponenter. Innan du utför några riskrelaterade aktiviteter bör du i så fall konsultera leverantören och säkerställa att alla komponenter är kompatibla och lämpliga för applikationen.
- Användaren bör minimera spelet i linan vid en risk för fall.
- Vid justering av linans längd för att undvika fallrisk bör användaren inte flytta till en plats där det finns risk för fall.
- Om den riskbedömning som utförs innan arbetet påbörjas visar att belastning vid användning över en kant är möjlig, bör lämpliga försiktighetsåtgärder vidtas.
- Dessa linor får inte användas till U-lyft.

MATERIAL: För remlinor: Polyester

2. EN 355-LINOR

Om dessa linor används som komponent i ett fallskyddssystem måste ett fall hejdas på ett säkert sätt genom att fallkraft-erna sänks till högst 6 kN. De måste användas tillsammans med en helkroppssela (EN361).

- Den totala längden hos ett undersystem med en lina som inkluderar falldämpare, ändkopplingar och kopplingsanordning får inte överskrida 2 m.
- Anslut linan till förankringspunkten med den bifogade kopplingsanordningen i ena änden. (Om ingen kopplingsanordning medföljer, använd kopplingsanordningar som uppfyller villkoren i EN 362). Den andra änden på sidan av falldämparen ska kopplas till fästelementet på helkroppsselen enligt EN 361.
- För optimalt skydd kan det i vissa fall vara nödvändigt att använda linan tillsammans med andra lämpliga komponenter. Innan du utför några riskrelaterade aktiviteter bör du i så fall konsultera leverantören och säkerställa att alla komponenter är kompatibla och lämpliga för applikationen.
- Fallskyddslinor bör endast fästas i den främre eller den bakre D-ringen märkt "A". Om selen har två tygslingor på framsidan (båda märkta "A/2") i istället för en D-ring, MÅSTE de två slingorna användas tillsammans.
- För fasthållning eller arbetspositionering kan D-fallskyddsringen märkt "A", D-arbetspositioneringsringarna på sidorna eller en central fästpunkt på en sitsele/ett bälte användas. Fästpunkten måste vara lämplig för arbetsuppgiften och minimera alla risker.
- Två separata linor med var sin falldämpare bör inte användas parallellt. För sådana tillämpningar rekommenderas i stället en Y-lina.
- Skyddsavståndet ska vara dubbla linans maximala längd (2 m) plus ytterligare en meter för användarens säkerhet, och högst 1,75 m för falldämparens expansion.

NÖDVÄNDIGT FRITT UTRYMME VID ANVÄNDNING AV LINA MED FALLDÄMPARE

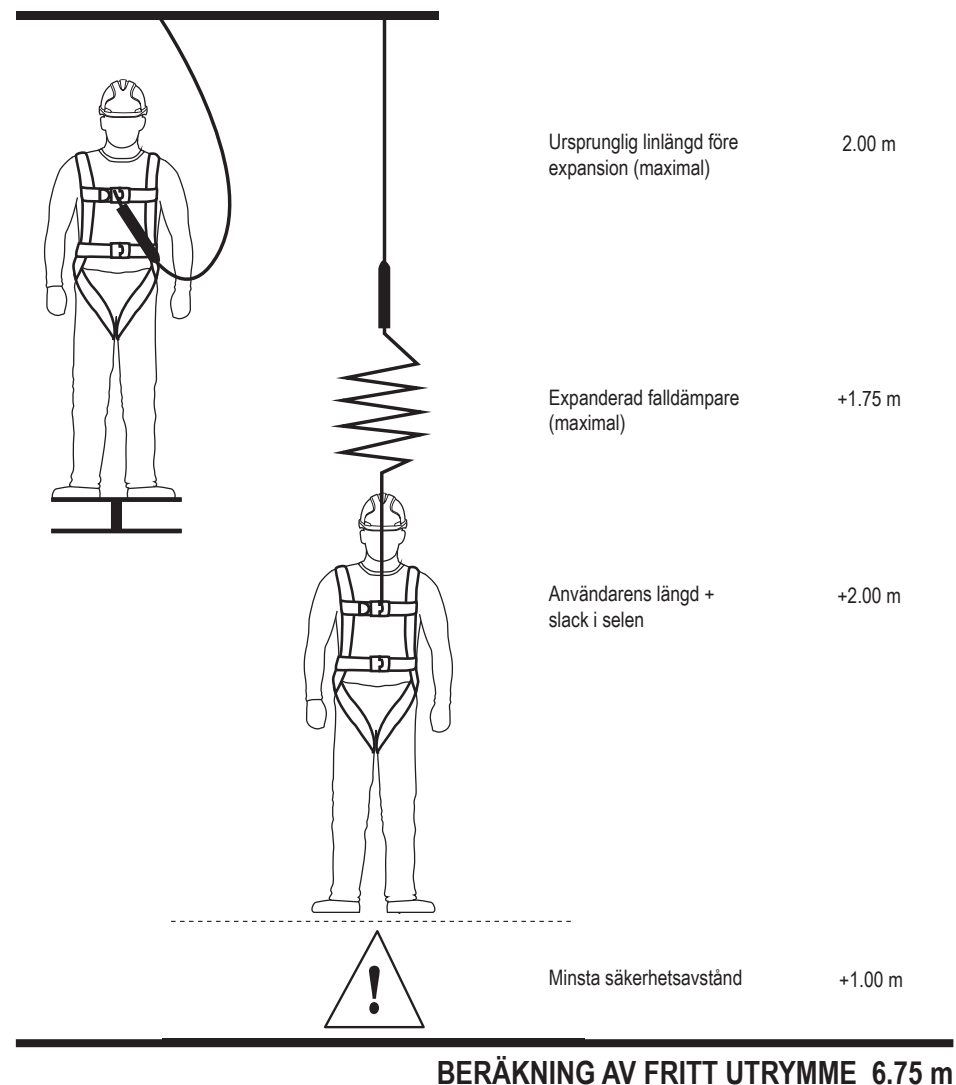

MATERIAL:

Falldämpande tvinnad replina – Polyamid
Falldämpande remlinor (och linor för skarpa kanter) – Polyester
Falldämpande kernmantle-repliner – Polyester
Falldämparpaket – Polyamide.

FAR0410/FAR411:

Obs! denna lina/falldämpare har testats med gott resultat för horisontell användning och ett simulerat fall över en kant.

- En stålstång med radien $r = 0,5$ mm utan grader användes i dessa tester. Detta test visar att linan med falldämpare är lämplig för användning över liknande kanter, som valsade stålprofiler, träbalkar eller en inklädd, rundad takkant. Frånsett detta test måste man ta hänsyn till följande vid användning på horisontellt eller lutande underlag när det finns risk att falla över en kant.
- Om den riskbedömning som utförs innan arbetet påbörjas visar att kanten är särskilt skarp och/eller inte är gradfri (t.ex. ej inklädd takkant eller vass betongkant), gäller följande:
 - försiktighetsåtgärder måste vidtas innan arbetet påbörjas för att eliminera risken för att falla över kanten, eller
 - ett kantskydd måste monteras innan arbetet påbörjas
 - Kontakta tillverkaren för vidare information.
- Linans/falldämparens förankringspunkt får inte vara under användarens fothöjd (t.ex. plattform, platt tak).
- Avböjningen vid kanten (mätts mellan fästansordningens/den rörliga skenans två grenar) måste vara minst 90° .
- Minsta fria utrymme under kanten måste vara minst 6,75 m.
- Linan ska hållas sträckt och får aldrig vara slak. Om linan är försedd med längdjustering får denna endast användas om användaren inte rör sig mot kanten.
- För att undvika ett pendlande fall måste arbetsområdet och sidorörelse åt båda hållen från medianaxeln alltid begränsas till högst 1,5 m. I annat fall bör inte enskilda förankringspunkter användas, utan i stället en förankringsenhet av klass C eller D som uppfyller villkoren i EN 795.

Obs! Om linan/falldämparen används med en förankringsenhet av klass C som uppfyller villkoren i EN 795 med en horisontell flexibel förankringslina, måste man också ta hänsyn till förankringsenhetens avböjning när man beräknar hur stort fritt utrymme som krävs under användaren. Ta hänsyn till detaljerna i anvisningarna för förankringsenheten.

Obs! Efter ett fall över en kant finns risk för skador under fallet/hängandet om personen slår emot delare av byggnaden eller konstruktionen.

- Särskilda räddningsåtgärder bör upprättas och tränas inför risken för fall över en kant.

3. EN 358-LINOR

Arbetspositioneringslinorna är justerbara linor av polyamidrep eller polyesterrem, med en justeringsanordning i form av en stålring eller ett replås. Längden kan justeras med justeringsringen eller replåset.

Linorna kan fästas vid arbetspositioneringsbältenas fästelement/D-ringar med hjälp av kopplingsanordningar.

- Koppla sidofästelementet på arbetspositioneringsbältet till den ena änden, dra linan runt det vertikala stödet och fäst kopplingsanordningen till det andra fästelementet på arbetspositioneringsbältet.
- Justera linans längd med ringjusteraren eller replåset genom att dra i den fria repänden för att dra åt. Linan ska hållas sträckt vid användning.
- Använd inte ringjusteraren som fästpunkt. Bilden nedan visar hur positioneringslinan används. Vi rekommenderar att linan dras i två slingor för att förhindra att den glider ner.

1. Användaren hålls på plats
2. Arbetspositioneringslina
3. Lateral fästpunkt

- Förankringspunkten ska vara i midjehöjd eller högre. Linan hålls spänd och rörelsefriheten begränsas till max. 0,6 m.
- Arbetspositioneringslinan får endast användas för positionering.
- Vi producerar inte några tillbehör till arbetspositioneringslinan, och vi rekommenderar starkt att arbetspositioneringslinan inte används tillsammans med undermåliga tillbehör. Användaren är ansvarig för eventuella skador som uppstår under sådana omständigheter.
- Kontrollera fäst- och/eller justeringselementen regelbundet vid användning.
- Linan är inte lämplig som fallskydd, och det kan vara nödvändigt att komplettera arrangemang för arbetspositionering eller fasthållning med kollektiva åtgärder (t.ex. skydds nät) eller personliga åtgärder (t.ex. fallskyddssystem som uppfyller villkoren i EN 363) som fallskydd.
- Enheten får endast användas i lämpliga kombinationer. Inga kombinationer får användas som äventyrar säkerhetsfunktionen hos någon ingående del eller hela fallskyddssystemet eller räddningssystemet.
- Vid användning i ett arbetspositioneringssystem kan användaren normalt förlita sig till utrustningen för stöd, därför är det nödvändigt att överväga behovet av ett reservsystem, t.ex. ett fallskyddssystem.

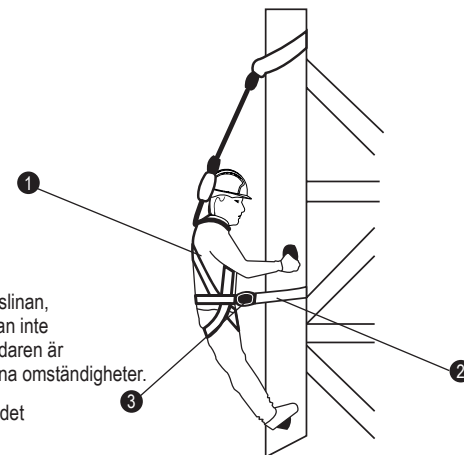

BEGRÄNSNINGAR:

- Använd inte utrustningen om du har en fysisk åkomma som skulle kunna påverka din säkerhet i både normala situationer och akutsituationer.
- Utrustningen får endast användas av en person som är utbildad och har kompetens för att använda den på ett säkert sätt.
- Det måste finnas en räddningsplan för hantering av alla eventuella akutsituationer som kan uppstå under arbetet.
- Ändra ingenting och lägg inte till något till utrustningen utan att först få tillverkarens skriftliga godkännande.
- Utrustningen får inte användas utanför dess begränsningar eller i något annat syfte än det avsedda.
- Produkten ska vara användarens personliga tillhörighet.
- Se till att alla delar i utrustningen fungerar ihop med varandra om de sätts samman till ett system.
- Det är viktigt att kontrollera före användning att det inte kan uppstå farliga situationer på grund av att utrustningen används i kombination med andra delar, och säkerhetsfunktionen hos en av delarna då påverkas av eller stör säkerhetsfunktionen hos en annan del.
- Kontrollera produkten före användning för att se till att den är i användbart skick och fungerar korrekt.
- Använd inte utrustningen om det finns tveksamheter kring hur säker den är att använda eller om den redan har använts vid ett fall. Använd inte utrustningen igen förrän den har godkänts av en person med kompetens att avgöra skicket på den.
- Kontrollera att förankringsenheten är tillräckligt stark och har en minimistyrka på 12 kN för metall och 18 kN för textil. Förankringspunkten ska helst vara placerad ovanför användarens huvud.
- Koppla kopplingsanordningen direkt till förankringspunkten eller enheten. Linan får inte förankras genom att lindas runt en fast struktur, såvida inte enheten har testats och CE-godkänts för det specifika ändamålet (sådana linonstruktioner inkluderar i allmänhet en särskild slithylsa och passande kopplingsanordning).
- Fäst linan vid korrekt fästpunkt på helkroppsselen.

- För en fasthållningstillämpning ska förankringspositionen vara placerad på avstånd från kanten och bort från en potentiell fallposition.
- Om syftet är att utrustningen ska användas i ett fallskyddssystem är det mycket viktigt med tanke på säkerheten att förankringsenheten eller förankringspunkten alltid placeras, och att arbetet alltid utförs, på ett sådant sätt att pendelrörelsen och det potentiella fallavståndet minskas. När fallskyddssystemet måste placeras ovanför användarens position, ska tillverkaren ange detta.
- När utrustningen är tänkt att användas i ett fallskyddssystem är det mycket viktigt med tanke på säkerheten att före varje användning se till att det finns tillräckligt med utrymme vid arbetsplatsen under användaren. Skulle ett fall bli det då ingen kollision med marken eller andra hinder som kan finnas i fallvägen.
- Tänk på risker som kan påverka funktionen eller göra att utrustningen inte fungerar som den ska, till exempel:
 - extrema temperaturer (under -15 °C och över +50 °C), nedbrytning p.g.a. UV-ljus,
 - aggressiva miljöförhållanden som sand och grus, cement, varma ytor, öppna lågor, svetsstänk, gnistor, elektrisk konduktivitet
 - kontakt med: vassa kanter, nötande ytor, kemikalier
- Sluta genast använda produkten om den utsätts för något av ovanstående eller om den är skadad på något sätt. Använd den inte igen förrän den har kontrollerats av en person med rätt kompetens.
- Om en falldämpande "Y"-lina används och en gren/lina inte är fäst vid strukturen, måste man säkerställa att den inte fästs på användarens sele, utan endast vid de linnehållare som är särskilt tillverkade för detta syfte. I idealfallet ska båda ändarna alltid vara fästa vid strukturen. Om den ena grenen/linan inte används ska den helst vara fäst vid den andra, festsatta grenen.
- Säkerställ att datumet för det första användningstillfället registreras i den här användarhandboken.
- Om produkten säljs vidare utanför originallandet är det väsentligt för användarsäkerheten att säljaren tillhandahåller användarinstruktioner, underhållsinstruktioner, instruktioner för periodisk besiktning och reparationsinstruktioner på det språk som talas i landet där produkten ska användas.

COMPATIBILIDADE

O sistema deve usar uniões em conformidade com a norma EN 362, chicote de bloqueio antíquedas em conformidade com a norma EN 355 ou chicote de retenção em conformidade com a norma EN 354 ou chicote de posicionamento de trabalho em conformidade com a norma EN 358 ou antíqueda retrátil em conformidade com a norma EN 360 ou sistema de bloqueio antíquedas em conformidade com a norma EN 353, um ponto de ancoragem em conformidade com a norma EN 795.

Um amês antíqueda (incluindo EN 361, EN 358, EN 813 e EN 1497) é o único dispositivo de suporte corporal que pode ser usado. Pode ser perigoso criar o próprio sistema de bloqueio antíquedas, onde cada função de segurança pode interferir com outra função de segurança. Leia as recomendações sobre o uso de cada componente no sistema antes de usá-lo.

As instruções de utilização dos componentes individuais devem ser observadas. Assegure-se também de que o amês possui um ponto de fixação corretamente localizado em relação ao antíqueda.

LIVSLÄNGD

Linans livslängd beror på dess skick. Den måste vara fri från de defekter som beskrivs i avsnitt VII. Om linan är fri från defekter är dess maximala livslängd 10 år från tillverkningsdatumet. Kontakta JSP Safety om det föreligger några tvksamheter.

FÖRVARING OCH TRANSPORT

Den personliga skyddsutrustningen måste transporteras i ett paket som skyddar mot fukt och mekaniska, kemiska och värmelaterade angrepp. Förvaras svalt och torrt. Undvik förvaring i fuktiga och sura miljöer.

UNDERHÅLL

- Underhåll på JSP-linan får endast utföras av en utbildad och kompetent person som:
 - Säkerställer att INGA ändringar av linan utförs
 - Rengör produkten enligt följande: Rengör endast med en tvättsvamp eller en mjuk nylonborste och varmt vatten, samt vid behov ett mildt rengöringsmedel. Skölj bort rengöringsmedel från linan med rent färskvatten, och låt helkroppsselen

- lufttorka tills den är helt torr före nästa användningstillfälle.
- Säkerställ att följande INTE används vid rengöringen: vatten över 40 °C, blekmedel, rengöringsmedel som är olämpligt för hudkontakt, stålborste eller andra skurmedel, högtrycksspolning, element eller andra direkta värmekällor,
- Säkerställ att en noggrann visuell och taktill inspektion av linan utförs efter rengöring, innan den tillåts att åter tas i bruk

INSPEKTION KONTROLL FÖRE ANVÄNDNING

Användare av JSP:s linor måste genomföra en inspektion före varje enskild användning:

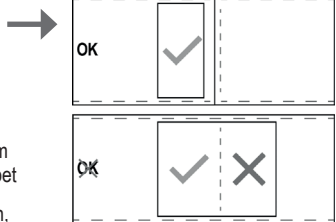
- På vissa linor har falldämparens karbinhakesida en fallindikator. Om etiketten saknas och sömmen är förstörd, eller om det röda korset är synligt, ska linan inte användas. 
- Kontrollera remmarna och/eller repet efter tecken på: jack, rispor och skårar, slitage, uppfransning, förtunning, värmelaterade skador, mögel och färgfläckar, bevis på angrepp från kemikalier eller UV-ljus, vilket visar sig som en missfärgning eller ett mjukare/hårdare område på remmarna och/eller repet
- Kontrollera sömmarna efter tecken på: trasiga eller slitna sömmar, lösa stygn, stygn som har gått upp, långa utstickande trådar,
- Kontrollera metallspännena efter tecken på: rost och punktkorrosion, sprickor, missformning/deformering, onormalt slitage
- Kontrollera kopplingsanordningarna efter tecken på: rost och punktkorrosion, sprickor, missformning/deformering, onormalt slitage, och se till att de fungerar felfritt och att spärrarna är korrekt placerade,
- Kontrollera alla triangelkopplingar på linan och leta efter: rost och punktkorrosion, sprickor, missformning/deformering, onormalt slitage. Kontrollera att kopplingen är säker och åtdragen.
- Kontrollera primära och sekundära plastkomponenter efter tecken på: sprickor, missformning/deformering, onormalt slitage, skador, och se till att de sitter som de ska.
- Kontrollera läsbarheten av produktmärkningen

Om någon defekt eller skada identifieras ska linan inte användas. Ta med utrustningen till den person som har kompetens och ansvar för detaljerade och registrerade inspektioner så att denne kan kolla över och känna igenom utrustningen ordentligt.

DETALJERAD, REGISTRERAD INSPEKTION

Detaljerade, registrerade inspektioner ska:

- utföras av en utbildad person med rätt kompetens, för att försäkra att produkten är säker och i bra skick.
- Registreras i registreringstabellen som finns i denna användarhandbok.
- Utföras regelbundet. Antalet detaljerade, registrerade inspektioner ska:
 - Bedömas utifrån en riskbedömning som tar i beaktande gällande lagstiftning, utrustningstyp, hur ofta utrustningen används och miljöförhållanden. Olika miljöförhållanden kan nämligen göra att utrustningen försämras snabbare eller får fysiska skador.
 - Genomförs minst var 12:e månad, oavsett användning.
- Produkten ska tas ur bruk och ersättas omedelbart vid tecken på skador eller funktionsfel

INSPEKTIONSKORT

Denna bruksanvisning är en del av säkerhetssystemet och alla användare ska vara helt införstådda med innehållet. Den ska förvaras på ett säkert ställe och finnas tillgänglig för alla användare hela tiden. När produkten packas upp ur sin förpackning ska tabellen som finns på sidan mitt emot fyllas i. Informationen finns på produktens etikett. Tabellen nedan ska användas för att registrera alla detaljerade, registrerade inspektioner som har genomförts i intervaller som bedömts utifrån en riskbedömning, men minst var 12:e månad.

INSPEKTIONSFORMULÄR

Produkt	Referens	Parti-/Serienummer		Inköpsdatum	Datum för första användningen	Utgångsdatum

Tillverkare	Adress		Telefon	E-post

Datum för inspektionen	Sömmar	Textil (rep, remmar, stålvarjer, etc.)	Metalldelar, kopplingsanordningar, D-ring, spännen, gripare etc.	Fallindikatorer	Dämpning- spaket		Tilverkningsdatum	GODKÄNT / EJ GODKÄNT	Datum för nästa inspektion	Kontrollantens nam	Signatur



LIITOSKÖYDET KÄYTTÖ-, HOITO-JA TARKASTUSOHJEET

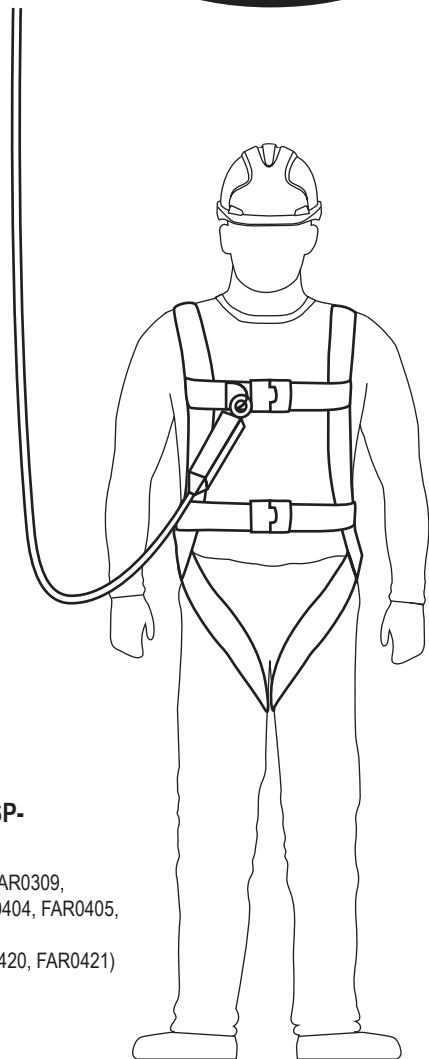

LUE NÄMÄ OHJEET HUOLELLISESTI ENNEN LIITOSKÖYDEN KÄYTTÖÄ.

Liitosköydet on tarkoitettu vähentämään korkealta putoamisen riskiä / suojaamaan korkealta putoamiselta. Huomaa kuitenkin, että mikään henkilösuojavaruste ei anna täyttä suojaa ja riskialttiit toimenpiteet on aina suoritettava erityisen huolellisesti.

NÄMÄ KÄYTTÖOHJEET KOSKEVAT SEURAAVIA JSP- TUOTTEITA:

Putoamisenestoköydet (FAR0206, FAR0207, , FAR0305, FAR0307, FAR0309, FAR0310, FAR0311, FAR0314, FAR0316, FAR0317, FAR0318, FAR0404, FAR0405, FAR0410, FAR0411)
Työasentoköydet (FAR0208, FAR0208E, FAR0308, FAR0312, FAR0420, FAR0421)
Varmistinköydet (FAR0313, FAR0316)

SÄILYTÄ KÄYTTÖOHJEET, KIINNITYKSEEN LIITTYVÄ DOKUMENTAATIO (JOS OLEMASSA) JA MÄÄRÄAIKAISTARKASTUSTEN ASIAKIRJAT TUOTTEEN KOKO KÄYTTÖÄN AJAN.

Tämän käyttöohjeen kopio ja tuotteen vaatimustenmukaisuusvakuutus löytyvät osoitteesta documents.jspsafety.com



www.jspsafety.com

MERKINTÄ

Turvaköysissä olevien tarrojen tulee olla paikoillaan, ehjiä ja luettavassa kunnossa turvaköyden ollessa käytössä.



- | | |
|--|---------------------------------|
| 1. Valmistajan logo ja yhteystiedot | 8. Eränumero |
| 2. Tuoteviite | 9. Sarjanumero |
| 3. Vaatimustenmukaisuusmerkintä asetuksen (EU) 2016/425 mukaisesti | 10. Valmistuspäivä |
| 4. Valvova laitos | 11. Materiaali |
| 5. Kolmijalka | 12. Standardin numero/vuosi |
| 6. Lue käyttöohjeet | 13. Liitosköyden pituus |
| 7. "The Green Dot" / "Der Grüne Punkt" | 14. Testattu terävällä reunalla |

KUVAUS

Liitosköydet on luokiteltu henkilösuojavarusteiksi (PPE) EU:n henkilösuojainasetuksessa (EU) 2016/425 ja ne täyttävät asetuksen vaatimukset yhdenmukaistettujen eurooppalaisten standardien myötä.

EN 354:2010 Putoamisen estävät henkilösuojaimet, liitosköydet

EN 355:2002 Putoamisen estävät henkilösuojaimet. Energianvaimentimet ja tietyt teräville reunoille sopivat JSP:n tarraimen liitosköydet CNB/P/11.074 Rev00, CNB/P/11.063

EN 358:1999 Työasennon säilyttävät ja putoamisen estävät henkilösuojaimet. Hihnat ja liitosköydet työasennon säilyttämiseen ja putoamisen estävät hihnat.

Sertifiointielin: SATRA Technology Europe Ltd, Bracetown Business Park, Clonee, Dublin D15 YN2P Ireland (ilmoitettu laitos 2777)

Pysyvä arviointielin: SGS Fimko Oy, Takomotie 8, FI-00380 Helsinki, Finland (ilmoitettu laitos 0598)

Kaikkien valjaiden mukana toimitetaan vaatimustenmukaisuusvakuutus ja tietokortti. Ne on säilytettävä varmassa paikassa myöhempää käyttöä varten.

SOVELLUKSET JA RAJOITUKSET

SOVELLUKSET

1. EN 354 LIITOSKÖYDET

Liitosköysiä voi käyttää osana putoamisenestojärjestelmää tai osana varmistusjärjestelmää. Jos tuotetta käytetään osana putoamisenestojärjestelmää (jos käytetään putoamisenestoyksikön kanssa), käytä sopivaa ankkurointipistettä (käyttäjän pään yläpuolella, vähintään 12 kN). Liitosköysien ja ankkurointipisteiden ja muiden laitteiden väliset liitokset on tehtävä standardin EN 362 mukaisilla liittimillä. Liitosköyttä ei saa käyttää yhdessä energianvaimentimen kanssa.

- Liitosköyden, päitekappaleiden ja liittinten muodostaman alijärjestelmän pituus saa olla enintään 2 m. Liitosköyttä ei saa käyttää putoamisenestojärjestelmissä ilman energianvaimenninta.
- Kiinnitä liitosköysi ankkurointipisteeseen toisessa päässä olevan liittimen avulla. (Jos liittintä ei ole olemassa, käytä standardin EN 362 mukaisia liittimiä).
- Toinen pää on kiinnitettävä valjaiden kiinnityselementtiin.
- Turvallisuuden optimoimiseksi liitosköyttä voi olla tarpeen käyttää tietyissä tilanteissa muiden sopivien osien kanssa. Ota yhteyttä toimittajaan ennen riskialttiin toimenpiteen suorittamista ja varmista, että kaikki osat ovat yhteensopivia keskenään ja sopivia aiotuun käyttötarkoitukseen.
- Käyttäjän on vältettävä liitosköyden oleminen löysällä lähellä putoamisvaara-aluetta.
- Putoamisen välttämiseksi käyttäjä ei saa siirtyä putoamisvaara-alueelle liitosköyden pituutta säädettyä.
- Jos ennen työn suorittamista toteutettu riskinarviointi osoittaa, että kuormitus reunan yli on mahdollista, asianmukaiset varotoimet on toteutettava.
- Liitosköysiä ei saa kiinnittää puristamalla.

MATERIAALI: Liitosköydet: Polyesteri

2. EN 355 LIITOSKÖYDET

Kun liitosköysiä käytetään osana putoamisenestojärjestelmää, ne pysäyttävät putoamisen turvallisesti vähentämällä käyttäjään kohdistuvan voiman enintään 6 kN:iin. Sitä on käytettävä yhdessä valjaiden kanssa (EN361).

- Liitosköyden, energianvaimentimen, päitekappaleiden ja liittinten muodostaman alijärjestelmän pituus saa olla enintään 2 m.
- Kiinnitä liitosköysi ankkurointipisteeseen toisessa päässä olevan liittimen avulla. (Jos liittintä ei ole olemassa, käytä standardin EN 362 mukaisia liittimiä). Energianvaimentimen puolen toinen pää on kiinnitettävä standardin EN 361 mukaiseen valjaiden kiinnityselementtiin.
- Turvallisuuden optimoimiseksi liitosköyttä voi olla tarpeen käyttää tietyissä tilanteissa muiden sopivien osien kanssa. Ota yhteyttä toimittajaan ennen riskialttiin toimenpiteen suorittamista ja varmista, että kaikki osat ovat yhteensopivia keskenään ja sopivia aiotuun käyttötarkoitukseen.
- Kiinnitettäessä tarraimen liitosköyttä putoamisenestotilanteissa kiinnityspisteeseen saa käyttää vain kirjaimella "A" merkittyä etu- tai taustapuolen D-rengasta. Jos valjaiden etupuolella on kaksi kangaslenkkiä (kummassakin merkintä "A/2") D-renkaan sijaan, kumpaakin lenkkiä TÄYTYY käyttää yhdessä.
- Varmistuksessa ja työasennon säilyttämisessä voi käyttää kirjaimella "A" merkittyä putoamisen pysäyttämiseen käytettävää D-rengasta, työasennon säilyttämiseen tarkoitettuja D-renkaita tai istuinvaljaiden/hihnan keskellä olevaa kiinnityspistettä. Kiinnityspiste on oltava olennainen ja sopiva työtehtävään ja sen on vähennettävä riskejä.
- Rinnakkain (eli samansuuntaisesti) ei saa käyttää kahta erillistä energiaa vaimentavaa liitosköyttä. Käytä sen sijaan kaksiaaraista liitosköyttä.
- Pysäytysetäisyyden on oltava kaksi kertaa pidempi kuin liitosköyden enimmäispituus (2 m) plus yksi lisämetri käyttäjän turvallisuuden takaamiseksi ja enintään 1,75 m iskunvaimentimen käyttöä varten.

TARVITTAVA VAPAA TILA ENERGIAA VAIMENTAVAA LIITOSKÖYTTÄ KÄYTETTÄESSÄ

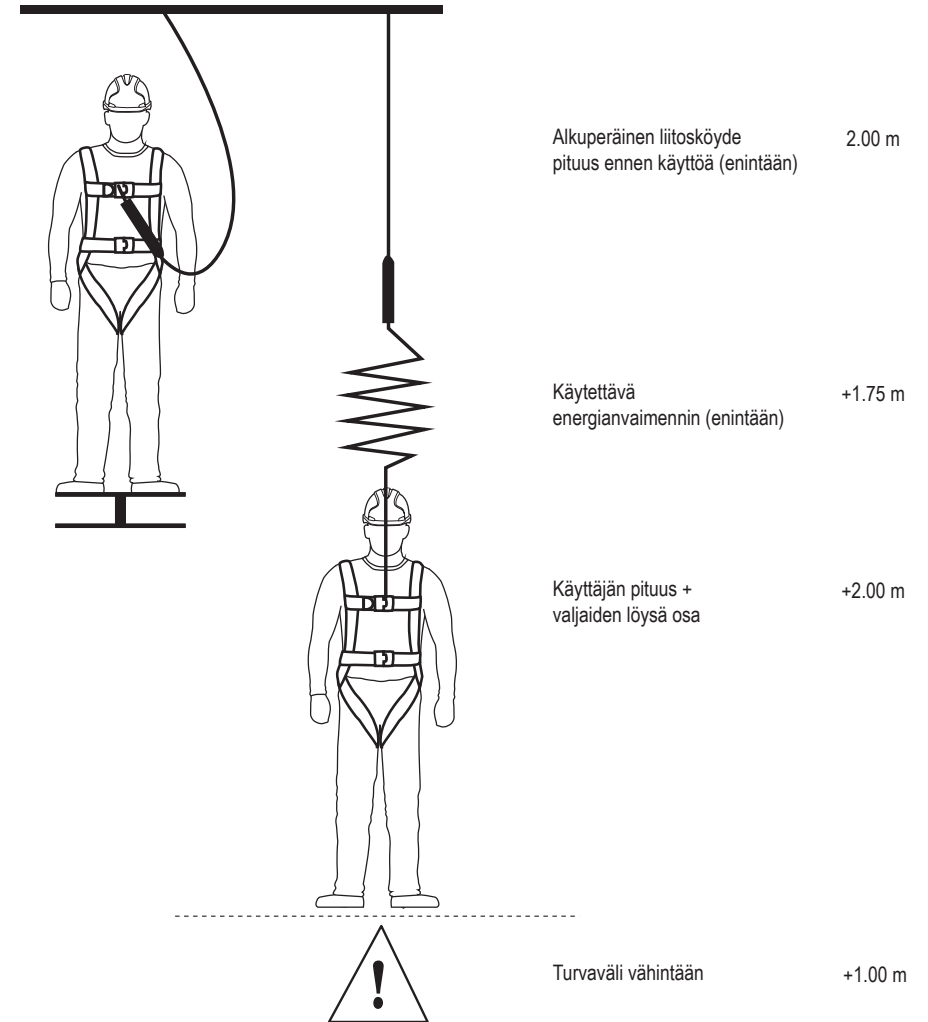

VAPAAN TILAN LASKEMINEN 6.75 m

MATERIAALI:

Energiaa vaimentavat kierretyt liitosköydet - polyamidi
Energiaa vaimentavat liitosköydet (ja teräville reunoille tarkoitetut köydet) - polyesteri
Energiaa vaimentavat Kernmantle-liitosköydet – polyesteri
Iskunvaimennin - polyamidi

FAR0410/FAR411:

Huomautus: liitosköysi/energianvaimennin on testattu vaakasuuntaisessa käytössä ja simuloidussa reunan yli putoamisessa.

- Testeissä on käytetty säteeltään $r = 0,5$ mm teräspalkkeja, joissa ei ole jäysteitä. Testin perusteella energiaa vaimentava liitosköysi sopii käytettäväksi vastaavanlaisilla reunoilla, kuten pyöristetäillä teräsprofiileilla, puupalkeilla tai päälystetyillä ja pyöristetäillä kattokaiteilla. Testistä huolimatta seuraavat asiat on otettava huomioon vaaka- tai viistosuuntaisessa käytössä, jossa on vaarana putoaminen reunan yli.
- Jos ennen työn suorittamista toteutettu riskinarviointi osoittaa, että putoamisreuna on erityisen "terävä" ja/tai "siinä on jäysteitä" (esimerkiksi pinnoittamaton kattokaide tai terävä betonireuna):
 - tarvittavat varoimet on toteutettava ennen työn aloittamista reunan yli putoamisen estämiseksi tai
 - reunaan on asennettava reunasuoja ennen työn aloittamista
 - Lisätietoja saa ottamalla yhteyttä valmistajaan.
- Liitosköyden/energianvaimentimen ankkurointipiste ei saa olla käyttäjän jalkojen alapuolella (esimerkiksi alusta, tasakatto).
- Reunan poikkeaman (mitattuna kiinnikkeen / siirrettävän ohjaimen kahden haaran välistä) on oltava vähintään 90° .
- Reunan alla on oltava vapaata tilaa vähintään 6,75 m.
- Liitosköyttä on käytettävä aina siten, että se ei ole löysällä. Jos liitosköydessä on pituudensäätölaite, sitä saa käyttää vain, jos käyttäjä ei liiku putoamisreunan suuntaan.
- Heiluriliikkeen välttämiseksi työskentelyalue ja lateraaliset liikkeet mediaaniakselista kumpaankin suuntaan on rajoitettava enintään 1,5 metriin. Muutoin ei saa käyttää yksittäisiä ankkurointipisteitä, vaan standardin EN 795 mukaisia luokan C tai D ankkurointilaitteita.

Huomautus: Jos liitosköyttä/energianvaimenninta käytetään standardin EN 795 mukaisten luokan C ankkurointilaitteen ja vaakasuuntaisen myötäävän varmistinvälineen kanssa, myös ankkurointilaitteen poikkeama on otettava huomioon määrittäessä käyttäjän alapuolelle tarvittavaa vapaata tilaa. Huomioi ankkurointilaitteen käyttöohjeessa olevat yksityiskohtaiset tiedot.

Huomautus: Reunan yli putoamisen jälkeen on olemassa loukkaantumisvaara putoamisen/roikkumisen aikana, jos putoava henkilö osuu rakennuksen tai rakenteiden osiin

- Erityiset pelastustoimenpiteet on määrittävä ja niitä on harjoitettava reunan yli putoamisen varalta.

3. EN 358 LIITOSKÖYDET

Työasennon säilyttävä liitosköysi on polyamidi- ja polyesterilangoista valmistettu säädettävä köysi, jossa on teräsren-gassäädin tai kahva. Pituutta voi säätää säätörenkaalla tai köyden kahvalla.

Liitosköydet voi kiinnittää työasennon säilyttävien hihnojen kiinnityselementteihin/D-renkaisiin liitinten avulla.

- Kiinnitä työasennon hihnan lateraalinen kiinnityselementti toiseen päähän, kierrä liitosköysi pystysuuntaisen tuen ympäri ja kiinnitä liitin työasennon hihnan toiseen kiinnityselementtiin.
- Säädä liitosköyden pituutta rengassäätimen tai kahvan avulla. Köysi kiristyy vapaata puolta vedettäessä. Liitosköysi on pidettävä tiukalla käytön aikana.
- Älä käytä rengassäädintä kiinnityspisteeseen. Alla olevassa kuvassa on esitetty asennon säilyttämiseen tarkoitettu liitosköysi siten, kuin se on käyttäjän käytössä ollessa. Liitosköyden kiertäminen lenkille kahdesti on suositeltavaa sen luisahdamisen estämiseksi.

1. Käyttäjän pitäminen paikallaan
2. Työasennon liitosköysi
3. Lateraalinen kiinnityspiste

- Ankkurointipiste on pidettävä vyötärön tasolla tai sen yläpuolella. Liitosköysi pysyy kireällä ja vapaa liike on rajoitettu enintään 0,6 metriin.

- Työasentoköyttä saa käyttää vain asennon säilyttämiseen.

- Emme valmista mitään lisätarvikkeita työasennon säilyttämiseen tarkoitettuun liitosköyteen emmekä suosittele työasennon säilyttämiseen tarkoitettujen liitosköyden käyttöä muiden kuin standardien mukaisten lisätarvikkeiden kanssa. Käyttäjä on vastuussa tällaisissa olosuhteissa aiheutuvista vahingoista.

- Tarkasta kiinnikkeet ja/tai säätöelementit säännöllisesti käytön aikana.

- Liitosköysi ei sovellu putoamisen pysäyttämiseen ja sen kanssa voi olla tarpeen käyttää muita järjestelyjä työasennon säilyttämiseksi tai varmistamiseksi useammalle käyttäjälle (esimerkiksi turvaverkko) tai yhdelle käyttäjälle (esimerkiksi standardin EN 363 mukainen putoamisenestojärjestelmä) korkealta putoamisen estämiseksi.

- Laitetta saa käyttää vain asianmukaisilla yhdistelmillä. Käyttäjä ei saa toteuttaa mitään yhdistelmiä, jotka heikentävät yhdistelmässä käytettävien muiden laitteiden tai koko putoamisenesto- tai pelastusjärjestelmän turvallista käyttöä.

- Työasentojärjestelmää käytettäessä käyttäjä on yleensä laitteen tuen varassa. Sen vuoksi on tärkeää arvioida varmistinjärjestelmän, kuten putoamisenestojärjestelmän, tarve.

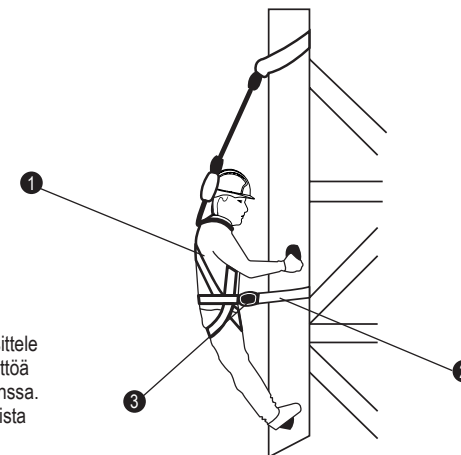

RAJOITUKSET:

- Älä käytä laitetta, jos sinulla on jokin sairaus, joka voi vaikuttaa turvallisuuteen normaalissa tai hätätilanteessa.
- Laitetta saavat käyttää vain henkilöt, jotka on koulutettu ja ovat päteviä käyttämään laitetta turvallisesti.
- Työn aikana mahdollisesti ilmenevien hätätilanteiden varalle on tehtävä pelastussuunnitelma.
- Laitteeseen ei saa tehdä mitään muutoksia tai lisäyksiä ilman valmistajalta etukäteen saatavaa kirjallista suostumusta.
- Laitetta ei saa käyttää sen käyttörajojen ulkopuolella eikä sitä saa käyttää mihinkään muuhun kuin sille tarkoitettuun käyttöön.
- Tuotteen on oltava sen käyttäjän henkilökohtaista omaisuutta.
- Varmista laitteen yhteensopivuus, jos käytät sitä osana jotakin järjestelmää.
- Varmista ennen käyttöä, voiko laiteyhdistelmien käytöstä aiheutua vaaratilanteita, joissa jonkin laitteen turvatoiminto vaikuttaa toisen laitteen turvatoimintoon tai häiritsee sen toimintaa.
- Tarkasta tuote ennen käyttöä ja varmista, että se on käyttökunnossa ja toimii oikein.
- Poista laite käytöstä, jos et ole varma, onko sen käyttö turvallista, tai jos sitä on käytetty putoamisen pysäyttämiseen. Älä käytä laitetta uudelleen ennen kuin pätevä henkilö on tarkastanut sen.
- Varmista, että ankkurointilaitte on riittävän vahva ja sen lujuus on vähintään 12 kN metalleilla ja 18 kN kankailla ja että ankkurointipiste on ensisijaisesti käyttäjän pään yläpuolella.
- Kiinnitä suoraan ankkurointipisteeseen tai laitteeseen liittimellä. Liitosköyttä ei saa koskaan kiertää rakenteen ympärille ankkuroinnin tekemiseksi, ellei laite ole testattu ja CE-hyväksytty kyseiseen käyttötarkoitukseen (kyseisessä liitosköysimallissa on yleensä erityinen hiha ja sopiva liitin).
- Kiinnitä liitosköysi valjaiden oikeaan kiinnityspisteeseen.
- Varmistuskäytössä ankkurointipiste on sijoitettava reunan taakse ja etäälle mahdollisesta putoamispaikasta.
- Jos tuotetta aiotaan käyttää putoamissuojajärjestelmässä, turvallisuuden kannalta on olennaista, että ankkurointilaitte

tai ankkurointipiste sijoitetaan ja työ suoritetaan aina siten, että heiluriliike ja mahdollinen putoamismatka ovat mahdollisimman pieniä. Jos putoamissuojajärjestelmä on sijoitettava käyttäjän yläpuolelle, valmistajalta on pyydettävä siihen suostumus.

- Jos tuotetta aiotaan käyttää putoamissuojajärjestelmässä, turvallisuuden kannalta on olennaista varmistaa ennen käyttöä, että käyttäjän alapuolella on riittävästi vapaata tilaa, jotta putoamistilanteessa ei tapahdu törmäystä maahan tai muihin esteisiin putoamismatkalla.
- Huomioi vaaratekijät, jotka voivat vaikuttaa suorituskykyyn tai aiheuttaa laitteeseen toimintahäiriöitä, kuten:
 - erittäin alhaiset tai korkeat lämpötilat (alle -15 °C ja yli +50 °C), UV-säteilyn aiheuttama haurastuminen
 - voimakkaat ympäristöolosuhteet, kuten hiekka ja sora, sementti, kuumat pinnat, avotuli, hitsausroiskeet, kipinät, sähkönohjavuus
 - kosketus seuraavien kanssa: terävät reunat, hankaavat pinnat, kemikaalit
- Keskeytä tuotteen käyttö heti, jos se altistuu jollekin edellä mainitulle asialle tai vaurioituu jollakin tavalla, kunnes pätevä henkilö on tarkastanut sen.
- Varmista mallin “Y” energiaa vaimentavaa liitoskyyttä käytettäessä, että kun toinen haara / köysi ei ole kiinnitettynä rakenteeseen, sitä ei saa kiinnittää takaisin käyttäjän valjaisiin, vaan tähän käyttötarkoitukseen tehtyihin liitosköyden pitimiin. Ihanteellisessa tapauksessa kumpikin pää on kiinnitettynä rakenteeseen koko ajan tai, kun toimen haara / liitosköysi ei ole käytössä, se on kiinnitettynä toiseen, kiinnitettynä olevaan haaraan.
- Varmista, että ensimmäinen käyttöpäivä kirjataan tähän ohjekirjaan.
- Mikäli tuote jälleenmyydään alkuperäisen kohdemaan ulkopuolisessa maassa olevalle käyttäjälle, jälleenmyyjän on käyttäjän turvallisuuden varmistamiseksi toimitettava ostajalle kaikki käyttöä, huoltoa, määräaikaistarkastusta ja korjausta koskevat ohjeet kyseisen kohdemaan kielellä.

YHTEENSOPIVUUS

Järjestelmässä on käytettävä standardin EN 362 mukaisia liittimiä, standardin EN 355 mukaista tarraimen liitoskyyttä, standardin EN 354 mukaista varmistuskyyttä, standardin EN 358 mukaista työasentokyyttä, standardin EN 360 mukaista kelautuvaa putoamisenestolaitetta standardin EN 353 mukaista putoamisenestojärjestelmää tai standardin EN 795 mukaista ankkurointipistettä.

Valjaat (standardien EN 361, EN 358, EN 813 ja EN 1497 mukaiset) ovat ainoa sallittu kehoa kannatteleva laite. Oman putoamisenestojärjestelmän luominen voi olla vaarallista, sillä turvatoiminnot voivat vaikuttaa muihin turvatoimintoihin. Lue järjestelmän osien käyttöä koskevat suositukset ennen käyttöä.

Noudata yksittäisten osien mukana toimitettuja käyttöohjeita.

Varmista myös, että valjaiden kiinnityspiste on oikeassa kohdassa putoamissuojaan nähden.

KÄYTTÖIKÄ

Liitosköyden käyttöikä riippuu köyden kunnosta. Köydessä ei saa olla mitään vikoja, kuten määritetty kohdassa VII. Kun liitosköydessä ei ole vikoja, sen enimmäiskäyttöaika on 10 vuotta valmistuspäivästä lukien. Jos sinulla on jotakin kysyttävää, ota yhteyttä JSP Safetyyn.

VARASTOINTI JA KULJETUS

Henkilösuojavarusteita on kuljetettava pakkauksessa, joka suojaa niitä kosteudelta sekä mekaanisilta, kemiallisilta ja termisiltä vaikutuksilta. Säilytä viileässä ja kuivassa paikassa. Älä säilytä tuotetta kosteassa tai happamassa ympäristössä.

HUOLTO

JSP:n liitosköyden saa huoltaa vain koulutettu ja pätevä henkilö, joka:

- varmistaa, että liitosköyteen EI ole tehty mitään muutoksia
- puhdistaa tuotteen seuraavan menetelmän mukaisesti: puhdistus tehdään lämpimällä vedellä ja miedolla pesuaineella

ja puhdistuksessa saa käyttää tarvittaessa sientä tai pehmeää nailonharjaa. Liitosköyden huuhtelemiseen käytetään puhdasta vettä ja sen annetaan kuivua kokonaan ennen seuraavaa käyttökertaa.

- varmistaa, että seuraavia puhdistusta koskevia seikkoja NOUDATETAAN: veden lämpötila saa olla enintään 40 °C ja valkaisuaineiden, paljaalle iholle sopimattomien pesuaineiden, teräsharjojen ja muiden hankausaineiden, painepesurin ja muiden tehokkaiden tuotteiden, säteilyn ja muiden suorien lämmönlähteiden käyttö ei ole sallittu,
- varmistaa, että liitosköysi tarkastetaan pesun jälkeen silmämääräisesti ja tunnustelemalla ennen kuin sitä käytetään uudelleen

TARKASTUS

TARKASTUS ENNEN KÄYTTÖÄ

JSP:n liitosköydet on tarkastettava ennen jokaista käyttökertaa:

- Tietyissä liitosköysissä on yksi putoamisilmaisin, joka sijaitsee nykyksenvaimentimessa karbiinihaan puolella. Jos tarra puuttuu ja ompeleet ovat vaurioituneet tai jos punainen risti näkyy, älä käytä liitoskyyttä.
- Hihnan ja/tai köyden tarkastus: viillot, repeämät ja lovet, hankaumat, rispaantuminen, ohentuminen, lämpövauriot, home ja maali, värinmuutoksina näkyvät kemikaalien ja UV-säteilyn aiheuttamat vauriot, hihnan ja/tai köyden pehmeneminen tai kovettuminen
- Ommelten tarkastus: rikkoutuneet tai hankautuneet ompeleet, löystyneet ompeleet, ulos vedetyt tai silmukalla olevat ompeleet, pitkät langanpäät
- Metalliliitosten tarkastus: ruoste ja pistekorrosio, halkeamat, vääntymät/muodonmuutokset, liiallinen kuluminen
- Liitäntöjen tarkastus: ruoste ja pistekorrosio, halkeamat, vääntymät/muodonmuutokset, liiallinen kuluminen, vapaa ja oikeanlainen toiminta, portin oikeanlainen kohdistus
- Liitosköyden kolmionmuotoisten yhteisliitäntöjen tarkastus: ruoste ja pistekorrosio, halkeamat, vääntymät/muodonmuutokset, liiallinen kuluminen, turvallinen ja tukeva liitäntä
- Ensi- ja toissijaisten muoviosien tarkastus: oikea asento, halkeamat, vääntymät/muodonmuutokset, liiallinen kuluminen, vaurioituminen.
- Tuotteen merkintöjen luettavuuden tarkastus.

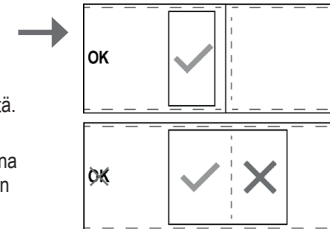

Liitoskyyttä ei saa käyttää, jos siinä havaitaan jokin vika tai vaurio. Se on toimitettava pätevälle henkilölle, joka suorittaa yksityiskohtaisen dokumentoidun tarkastuksen huolellisesti katsomalla ja tunnustelemalla.

YKSITYISKOHTAINEN DOKUMENTOITU TARKASTUS

Yksityiskohtaiset dokumentoidut tarkastukset:

- Koulutettu ja pätevä henkilö suorittaa tarkastuksen tuotteen käyttöturvallisuuden ja yhdenmukaisuuden takaamiseksi.
- Merkitään näissä käyttöohjeissa olevaan taulukkoon.
- Suoritetaan säännöllisesti. Yksityiskohtaisen dokumentoidun tarkastuksen ajankohta:
 - Määritetään riskinarvioinnissa ottaen huomioon lainsäädäntö, laitetyyppi, käyttöiheys ja ympäristöolosuhteet, jotka voivat nopeuttaa haurastumista ja fyysisten vaurioiden muodostumista.
 - Suoritetaan vähintään 12 kuukauden välein käytöstä riippumatta.
- Jos tuotteessa havaitaan jokin vaurio tai vika, se on poistettava käytöstä ja vaihdettava heti.

TARKASTUSKORTTI

Nämä käyttöohjeet ovat osa turvajärjestelmää ja kaikkien käyttäjien tunnettava niiden sisältö kokonaan. Käyttöohjeita on säilytettävä turvallisessa paikassa ja niiden on oltava aina käyttäjien saatavilla. Kun tuote poistetaan pakkauksesta, viereisellä sivulla oleva taulukko on täytettävä tuotetarrassa olevilla tiedoilla. Alla olevaa taulukkoa on käytettävä kaikissa yksityiskohtaisissa dokumentoiduissa tarkastuksissa. Tarkastukset suoritetaan riskinarvioinnissa määritetyin väliajoin, mutta vähintään 12 kuukauden välein.

TARKASTUSLOMAKE

Tuote	Viite	Erä-/sarjanumero		Ostopäivä	Ensimmäinen käyttöpäivä	Viimeinen käyttöpäivä

Valmistaja	Osoite		Puhelinnumero	Sähköpostiosoite

Tarkastuspäivä	Ompeleet	Kangasosat (köysi, hihna, teräslanka jne.)	Metalliosat, liitokset, D-rengas, soljet, Kahvat jne.	Putoamisilmaisimet	Iskunvaimennin		Valmistuspäivä	HYVÄKSYTTY/ HYLÄTTY	Seuraava tarkastuspäivä	Tarkastajan nimi	Allekirjoitus

EQUIPOS DE AMARRE

INSTRUCCIONES DE USO, CUIDADO E INSPECCIÓN

LEA ATENTAMENTE ESTAS INSTRUCCIONES ANTES DE UTILIZAR ESTE EQUIPO DE AMARRE.

Estos equipos de amarre se han diseñado para minimizar el riesgo u ofrecer protección contra el riesgo de caídas desde posiciones elevadas. Sin embargo, recuerde siempre que ninguna pieza de EPI puede ofrecer protección completa y que es necesario realizar con cuidado las actividades de riesgo.

ESTE FOLLETO CON INSTRUCCIONES DE USO ABARCA LOS SIGUIENTES PRODUCTOS DE JSP:

Equipos de amarre anticaídas (FAR0206, FAR0207, FAR0305, FAR0307, FAR0309, FAR0310, FAR0311, FAR0314, FAR0316, FAR0317, FAR0318, FAR0404, FAR0405, FAR0410, FAR0411)

Equipos de amarre de sujeción en posición de trabajo (FAR0208, FAR0208E, FAR0308, FAR0312, FAR0420, FAR0421)

Equipos de amarre de retención (FAR0313, FAR0316)

SE INFORMA AL USUARIO DE QUE DEBE GUARDAR LAS INSTRUCCIONES DE USO, LA DOCUMENTACIÓN DE INSTALACIÓN (SI EXISTE) Y LOS DOCUMENTOS DE LOS EXÁMENES PERIÓDICOS HASTA EL FINAL DE LA VIDA DEL PRODUCTO.

Se puede encontrar una copia de este manual y la Declaración de conformidad para el producto en documents.jspsafety.com

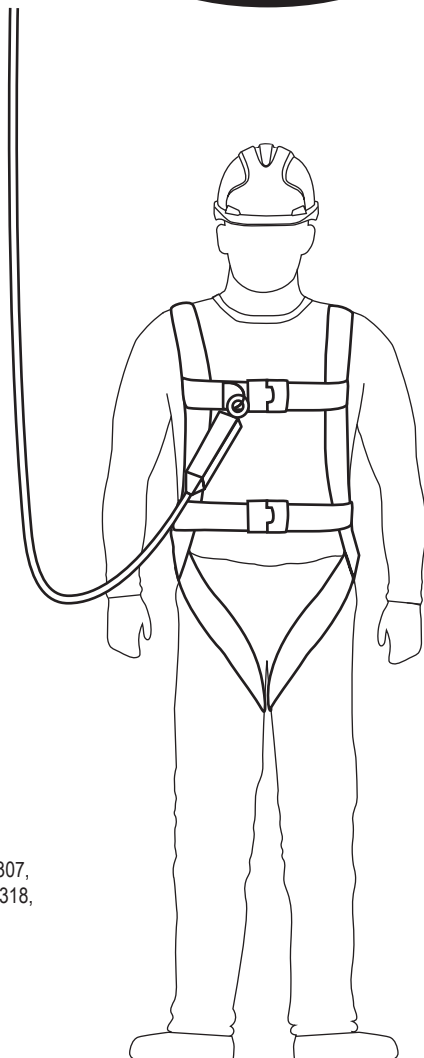

www.jspsafety.com

MARCAS

Si el equipo de amarre de seguridad está en uso, las etiquetas deben encontrarse en su lugar, intactas y legibles.



- | | |
|---|-------------------------------------|
| 1. Logotipo e información de contacto del fabricante | 8. Número de lote |
| 2. Referencia del producto | 9. Número de serie |
| 3. Marca de conformidad con el Reglamento (UE) 2016/425 | 10. Fecha de fabricación |
| 4. Organismo notificado de control | 11. Material |
| 5. "Triman" | 12. Número de norma/año |
| 6. Lea las instrucciones de usuario | 13. Longitud de la cuerda de amarre |
| 7. "The Green Dot" / "Der Grüne Punkt" | 14. Probado para bordes afilados |

DESCRIPCIÓN

Estos equipos de amarre están clasificados como Equipo de protección individual (EPI) por el Reglamento europeo sobre EPI (UE) 2016/425 y se han demostrado conformes a este reglamento mediante las normas europeas armonizadas: **EN 354:2010** Equipos de protección individual contra caídas de altura. Equipos de amarre

EN 355:2002 Equipos de protección individual contra caídas de altura. Absorbedores de energía; y para algunos de los equipos de amarre anticaídas para bordes afilados CNB/P/11.074 Rev00, CNB/P/11.063

EN 358:1999 Equipo de protección individual para sujeción en posición de trabajo y prevención de caídas de altura. Cinturones para sujeción y retención y componente de amarre de sujeción

Organismo de certificación: SATRA Technology Europe Ltd, Bracetown Business Park, Clonee, Dublin D15 YN2P Irlanda (Organismo notificado 2777)

Organismo de evaluaciones en curso: SGS Fimko Oy, Takomotie 8, FI-00380 Helsinki, Finland (Organismo notificado 0598)

Cada arnés va acompañado de una declaración de conformidad y una tarjeta de registro, que se deberán conservar para consultarlas en el futuro.

APLICACIÓN Y LIMITACIONES

APLICACIONES

1. EQUIPOS DE AMARRE EN 354

Estos equipos de amarre pueden utilizarse como parte de un sistema anticaídas o como parte de un sistema de retención. Si se utilizan como parte de un sistema anticaídas (con bloqueo anticaídas), debe utilizarse un punto de anclaje adecuado (por encima de la cabeza del usuario, de al menos 12 kN). Los enganches entre estos equipos de amarre y los puntos de anclaje y resto de equipamiento deben realizarse utilizando conectores conformes a la norma EN 362. Este equipo de amarre no debe utilizarse con un amortiguador de impacto.

- La longitud total de todos los subsistemas con el equipo de amarre, las terminaciones y los conectores no debe sobrepasar los 2 m. No utilice un equipo de amarre para un sistema anticaídas sin un absorbedor de energía.
- Enganche uno de los extremos del equipo de amarre al punto de anclaje utilizando el conector provisto. (Si el conector no viene con el equipo de amarre, utilice conectores conformes a la norma EN 362).
- El otro extremo debe engancharse al elemento de unión del arnés de cuerpo entero.
- Para optimizar la protección, en algunos casos puede ser necesario utilizar el equipo de amarre con otros componentes adicionales. En este caso, antes de llevar a cabo la actividad de riesgo, consulte al proveedor para asegurarse de que todos los componentes son compatibles y adecuados para la tarea que va a realizar.
- Cuando el usuario se acerque a un lugar en el que puede caer, debe reducir al máximo la holgura del equipo de amarre.
- Cuando, para evitar el riesgo de caída, esté ajustando la longitud del equipo de amarre, debe mantenerse fuera del lugar en el que puede caer.
- Si en la evaluación de riesgos previa al trabajo se ha comprobado que es posible que la carga se produzca sobre un borde, será necesario tomar las precauciones que sean necesarias.
- Estos equipos de amarre no pueden anudarse.

MATERIAL: Para equipos de amarre de cinta: Poliéster

2. EQUIPOS DE AMARRE EN 355

Cuando se utilizan estos equipos de amarre como parte de un sistema anticaídas es necesario asegurarse de que la caída se puede detener reduciendo las fuerzas de impacto hasta los 6 kN o menos. En ese caso, el equipo de amarre debe utilizarse junto a un arnés de cuerpo entero (EN 361).

- La longitud total de todos los subsistemas con un equipo de amarre, incluyendo el absorbedor de energía, las terminaciones y los conectores no debe sobrepasar los 2 m.
- Enganche uno de los extremos del equipo de amarre al punto de anclaje utilizando el conector provisto. (Si el conector no viene con el equipo de amarre, utilice conectores conformes a la norma EN 362). El extremo del lado del absorbedor de energía debe engancharse al elemento de unión del arnés de cuerpo entero, que debe ser conforme a EN 361.
- Para optimizar la protección, en algunos casos puede ser necesario utilizar el equipo de amarre con otros componentes adicionales. En este caso, antes de llevar a cabo la actividad de riesgo, consulte al proveedor para asegurarse de que todos los componentes son compatibles y adecuados para la tarea que va a realizar.
- Al enganchar los equipos de amarre de los sistemas anticaídas solo debe utilizarse como punto de anclaje el conector en forma de D, frontal o trasero, marcado con una 'A'. Si el arnés dispone de dos eslabones de tela en la parte frontal (cada uno de ellos marcado con 'A/2') en lugar de conector en forma de D, DEBEN utilizarse los dos eslabones juntos.
- Para retención de caídas o para sujeción en posición de trabajo utilice el conector anticaídas en forma de D marcado con una 'A', los anillos para sujeción en posición de trabajo en forma de D o el punto de anclaje central del arnés/ correa de asiento. El punto de enganche debe ser adecuado para la actividad laboral y debe minimizar el riesgo.
- En lugar de utilizar dos equipos de amarre con absorbedor de energía en paralelo, se recomienda utilizar un equipo de amarre de doble pierna.
- La distancia de detención debe ser el doble que la longitud máxima de equipo de amarre (2 m) más un metro adicional para seguridad del usuario y un máximo de 1,75 m para que el amortiguador de impactos pueda desplegarse por completo.

ESPACIO LIBRE NECESARIO CUANDO SE UTILIZA UN EQUIPO DE AMARRE CON ABSORBEDOR DE ENERGÍA

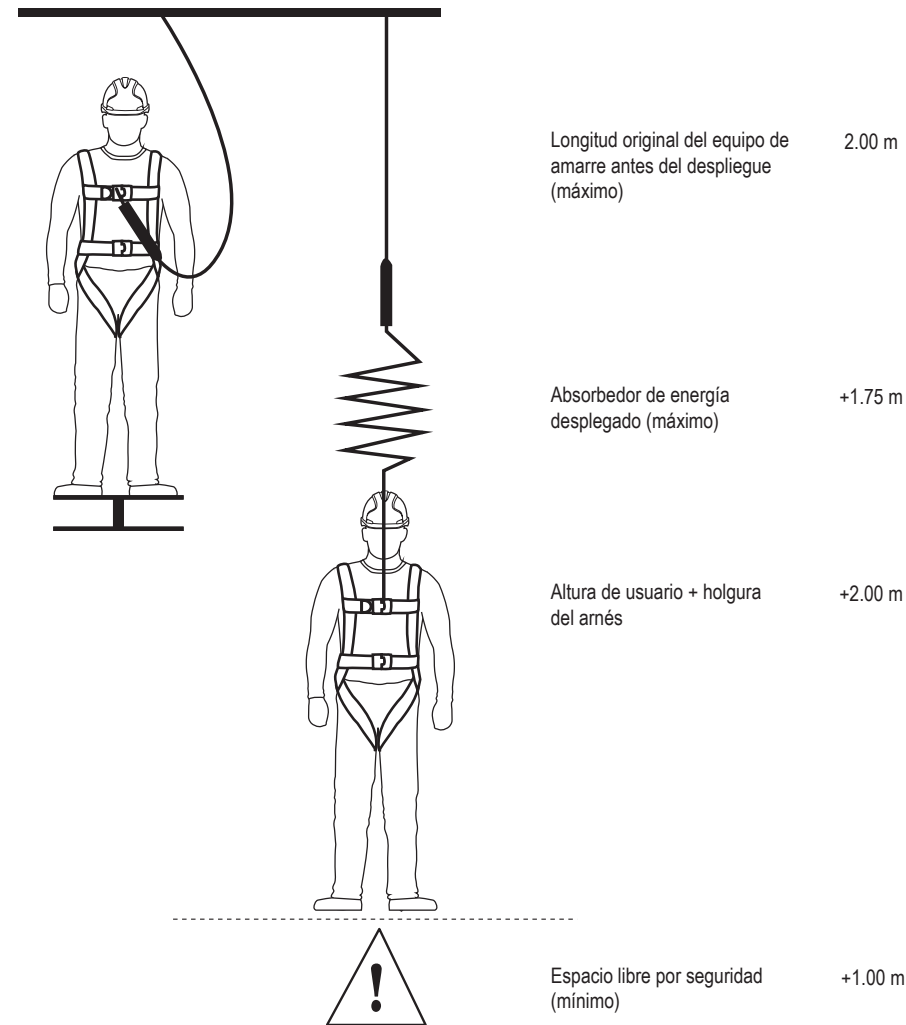

CÁLCULO DEL ESPACIO LIBRE 6.75 m

MATERIAL:

Equipos de amarre de cuerdas trenzadas absorbedoras de energía - Poliamida
 Equipos de amarre de cintas absorbedoras de energía (y equipos para bordes afilados) - Poliéster
 Equipos de amarre de cuerdas Kernmantle absorbedoras de energía - Poliéster
 Paquete amortiguador de impactos - Poliamida.

FAR0410/FAR411:

Nota: Estos equipos de amarre/absorbedores de energía se han probado con éxito para uso horizontal y con una caída simulada sobre un borde.

- En estas pruebas se ha utilizado una barra de acero de radio 0,5 mm sin rebabas. Como consecuencia de estas pruebas, queda comprobado que el equipo puede utilizarse sobre bordes similares, como por ejemplo perfiles de acero laminado, vigas de madera o sobre parapetos de techo redondeados y revestidos. No obstante, cuando utilice el equipo en posición horizontal o transversal y exista riesgo de caída, tenga en cuenta lo siguiente:
- Si en la evaluación de riesgos previa al trabajo se ha llegado a la conclusión de que el borde es muy "cortante" y/o "no está libre de rebabas" (como sería el caso con un parapeto sin revestimiento, con una viga de acero oxidado o con un borde de hormigón), entonces:
 - se tomarán las medidas pertinentes antes del comienzo del trabajo para evitar que la caída se produzca sobre el borde, o bien
 - se montará una protección sobre el borde antes de comenzar el trabajo
 - Será necesario ponerse en contacto con el fabricante para obtener más información.
- El punto de anclaje del equipo de amarre/absorbedor de energía no debe encontrarse por debajo del nivel al que se encuentran los pies del usuario (p. ej., plataforma, techo plano).
- La deformación en el borde (medida entre los dos soportes del cierre/guía móvil) debe ser de al menos 90°.
- El espacio libre necesario bajo el borde debe ser de al menos 6,75 m.
- El equipo de amarre debe utilizarse siempre de modo que no quede holgura. Si el equipo de amarre viene equipado con un dispositivo de ajuste de longitud, este solo debe utilizarse si el usuario no se está moviendo hacia el borde por el que puede producirse la caída.
- Para que el balanceo tras la caída no sea demasiado pronunciado, el espacio o zona de trabajo a ambos lados del eje central de dicha caída no debe ser superior a 1,5 m. Si no es posible respetar dicha limitación, será necesario utilizar —en lugar de puntos de anclaje individuales— dispositivos de anclaje de tipo C o tipo D según lo indicado en la norma EN 795.

Nota: Si el equipo de amarre/absorbedor de energía se utiliza con un dispositivo de anclaje de tipo C conforme a la norma EN 795 con una línea flexible de anclaje, debe tenerse en cuenta la deformación de dicho dispositivo cuando se determine el espacio libre necesario bajo el usuario. Preste atención a las instrucciones de uso del dispositivo de anclaje.

Nota: Tras la caída por un borde, existe riesgo de lesiones durante la caída/suspensión si la persona que cae se golpea contra el edificio o la construcción.

- En caso de que la caída pueda producirse sobre un borde, deben haberse planificado previamente medidas de rescate que serán realizadas por personal bien formado y con la cualificación necesaria.

3. EQUIPOS DE AMARRE EN 358

Los amarres de sujeción en posición de trabajo son equipos de amarre ajustables fabricados en cuerda de poliamida o en cinta de poliéster que llevan incorporado un ajustador de acero de tipo anillo o un agarre de cuerda. La longitud puede ajustarse utilizando el anillo o el agarre de cuerda.

Los equipos de amarre pueden unirse mediante conectores a los elementos de enganche/anillos en forma de D de los cinturones de sujeción en posición de trabajo.

- Una el enganche de su cinturón de sujeción en posición de trabajo a uno de los extremos, pase el equipo de amarre alrededor del soporte vertical y una el conector al otro elemento de enganche de su cinturón.
- Para ajustar la longitud del equipo de amarre con el ajustador de tipo anillo o con el agarre de cuerda tire del lado libre de la cuerda hasta que esté tirante. Mientras está en uso, el equipo de amarre debe estar tenso.
- No utilice el ajustador de anillo como punto de anclaje. La siguiente ilustración muestra el equipo de amarre para sujeción en posición tal y como debe utilizarlos el usuario. Se recomienda dar dos vueltas al equipo de amarre para evitar que se deslice hacia abajo.

1. Usuario sujeto en posición de trabajo
2. Equipo de amarre de sujeción en posición de trabajo
3. Punto de anclaje lateral

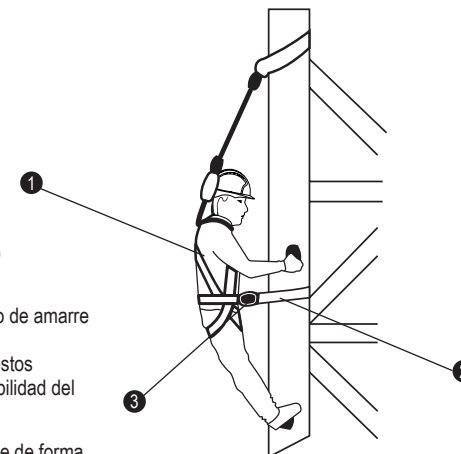

- El punto de anclaje debe mantenerse al nivel de la cintura o por encima. El equipo de amarre se mantiene tenso y la libertad de movimiento se limita a un máximo de 0,6 m.
- El equipo de amarre de sujeción en posición de trabajo debe utilizarse solo para ese fin.
- En JSP no producimos ningún accesorio para el equipo de amarre de sujeción en posición de trabajo. Recomendamos encarecidamente, además, no utilizar accesorios con estos equipos de amarre. En caso contrario, serán responsabilidad del usuario los posibles daños que puedan producirse.
- Cuando está utilizando el equipo de amarre, compruebe de forma regular el abrochado y ajuste de sus elementos.
- Los equipos de amarre no son adecuados para sistemas anticaídas y es posible que, para sujeción en posición de trabajo o para retención, no sean suficientes por sí solos y tengan que ser ampliados con medios colectivos (p. ej., redes de seguridad) o individuales (sistemas anticaídas conformes a la norma EN 363) de protección contra la caída de altura.
- El dispositivo debe utilizarse solo con otros dispositivos compatibles. El usuario no debe combinarlo con otros que pongan en peligro su seguridad o que puedan comprometer la de todo el sistema anticaídas o el sistema de salvamento.
- Si utiliza un sistema de sujeción en posición de trabajo, el usuario confía en el apoyo que le ofrece su equipo. De ahí que sea esencial considerar también el uso de un sistema de respaldo, p. ej., un sistema anticaídas.

LIMITACIONES:

- No utilice el dispositivo si sufre de alguna dolencia que pudiera afectar a su seguridad tanto en su uso normal como de emergencia.
- Solo deben utilizar el equipo aquellas personas que hayan recibido formación y estén cualificadas para su uso seguro.
- Para afrontar cualquier emergencia que pudiera surgir durante el trabajo es necesario contar con un plan de rescate.
- No agregue componentes ni realice alteraciones en el equipo sin el consentimiento previo por escrito del fabricante.
- El equipo no debe utilizarse más allá de los límites que indica ni para propósitos diferentes para los que ha sido diseñado.
- El producto debe ser de uso exclusivo para la persona que lo use.
- Asegúrese de que los diferentes componentes del equipo son compatibles con el sistema en el que se instalan.
- Antes de utilizar el equipo, es importante comprobar que no aparecerán problemas por el uso combinado de varios dispositivos, sobre todo, respecto a la posible interferencia de la seguridad de un equipo con otro.
- Antes de utilizar el producto, realice una comprobación previa para asegurarse de que se encuentra buen estado y de que funciona correctamente.
- Retire del uso todos aquellos equipos cuyo estado de funcionamiento le resulte dudoso o que hayan detenido la caída de un usuario. No vuelva a utilizarlos hasta que lo confirme una persona cualificada.
- Asegúrese de que el dispositivo de anclaje es lo suficientemente fuerte, de que su resistencia mínima es de 12 kN para los cables metálicos y 18 kN para los cables textiles y de que el punto de anclaje se encuentre situado, si es posible, por encima de la cabeza del usuario.
- Enganche directamente el punto de anclaje o el dispositivo con el conector. El equipo de amarre no debe enrollarse alrededor de ningún componente de la estructura para realizar el anclaje a menos que se haya probado el dispositivo y este cuente con la aprobación de la UE para esa aplicación concreta (normalmente los diseños de los equipos de amarre cuentan con una funda especial contra el desgaste y con un conector adecuado).
- Enganche el equipo de amarre en el punto de anclaje correcto del arnés de cuerpo entero.
- En el caso de aplicaciones de retención, la posición de anclaje debe estar alejada del borde y de cualquier posición en la que pudiera producirse una caída.

- Si se pretende utilizar el dispositivo de seguridad como parte de un sistema de parada de caídas, resulta esencial para la seguridad que el trabajo se realice con un dispositivo o punto de anclaje cuya posición minimice tanto el balanceo como la posible distancia de caída. En caso de que sea necesario colocar el sistema de parada de caídas por encima de la posición del usuario, el fabricante lo especificará claramente.
- Si se pretende utilizar el dispositivo de seguridad como parte de un sistema de parada de caídas, resulta esencial para la seguridad comprobar el espacio libre bajo el usuario en el lugar de trabajo antes de cada uso para que, en caso de caída, el usuario no choque con el suelo u otro obstáculo situado en su trayectoria.
- Tenga en cuenta que los siguientes riesgos pueden afectar al rendimiento del equipo o provocar un fallo:
 - temperaturas extremas (por debajo de -15 °C y por encima de los +50 °C), degradación por rayos UV,
 - condiciones ambientales agresivas, incluyendo aquellas en las que hay presentes arena y grava, cemento, superficies calientes, llamas, salpicaduras de soldadura, chispas, conductividad eléctrica
 - contacto con: bordes afilados, superficies abrasivas, productos químicos
- Hasta que sea revisado por una persona cualificada, deje de utilizar de inmediato el producto si este se daña o se ve expuesto a alguna de las condiciones anteriores.
- Si utiliza un equipo de amarre absorbedor de energía en forma de "Y" y una de las partes/equipos de amarre está suelta, asegúrese de no engancharla al arnés del usuario, sino a los soportes del equipo de amarre la cuerda de seguridad especialmente diseñados para ello. Lo ideal sería mantener siempre enganchados a la estructura ambos extremos y, en caso de que una de las partes/equipos de amarre no estuviera en uso, que este estuviera enganchado a la otra parte.
- Asegúrese de que la fecha del primer uso se registra en este folleto de instrucciones.
- Es fundamental para la seguridad del usuario que, si el producto se revende fuera del país de destino original, el revendedor proporcione instrucciones de uso, de mantenimiento, de revisiones periódicas y de reparación en el idioma del país en que vaya a utilizarse el producto.

COMPATIBILIDADE

O sistema deve usar uniões em conformidade com a norma EN 362, chicote de bloqueio antiquedas em conformidade com a norma EN 355 ou chicote de retenção em conformidade com a norma EN 354 ou chicote de posicionamento de trabalho em conformidade com a norma EN 358 ou antiqueda retrátil em conformidade com a norma EN 360 ou sistema de bloqueio antiquedas em conformidade com a norma EN 353, um ponto de ancoragem em conformidade com a norma EN 795. Um arnés antiqueda (incluindo EN 361, EN 358, EN 813 e EN 1497) é o único dispositivo de suporte corporal que pode ser usado. Pode ser perigoso criar o próprio sistema de bloqueio antiquedas, onde cada função de segurança pode interferir com outra função de segurança. Leia as recomendações sobre o uso de cada componente no sistema antes de usá-lo. As instruções de utilização dos componentes individuais devem ser observadas. Assegure-se também de que o arnés possui um ponto de fixação corretamente localizado em relação ao antiqueda.

VIDA ÚTIL

La vida útil de un equipo de amarre depende de las condiciones en las que se encuentre, ya que debe estar libre de defectos, tal y como estos se identifican en la sección INSPECCIÓN. Si ese es el caso, la vida útil máxima del equipo de amarre es de 10 años a partir de la fecha de fabricación. Si tiene alguna duda, póngase en contacto con JSP Safety.

ALMACENAMIENTO Y TRANSPORTE

El transporte de este Equipo de protección individual debe realizarse en un paquete que lo proteja de la humedad y de ataques mecánicos, químicos y térmicos. Almacenar en un lugar fresco y seco. A la hora de elegir un sitio donde almacenar el equipo, evite ambientes húmedos y ácidos.

MANTENIMIENTO

Solo una persona formada y cualificada puede realizar el mantenimiento de este equipo de amarre de JSP. Dicha persona:

- Debe asegurarse de que no se han realizado modificaciones al equipo de amarre
- Limpiará el producto según el siguiente procedimiento: usar solo agua templada, usar solo detergente suave, limpiar con una esponja o un cepillo suave de nailon. Usar agua limpia para enjuagar el detergente del equipo de amarre, secar el equipo de amarre al aire completamente antes del siguiente uso.

- Se asegurará de que NO se utilizan los siguientes métodos de limpieza: agua a temperatura superior a 40 °C, lejía, cualquier detergente que no sea adecuado para la piel, cepillos metálicos u otros agentes abrasivos, lavado a chorro u otros productos similares, secado mediante radiadores u otras fuentes directas de calor.
- Se asegurará del buen estado del equipo de amarre tras la limpieza con un examen visual y táctil antes de que el artículo vuelva a utilizarse.

INSPECCIÓN

COMPROBACIÓN PREVIA AL USO

Antes de cada uso, los usuarios de equipos de amarre de JSP deberán realizar una inspección previa:

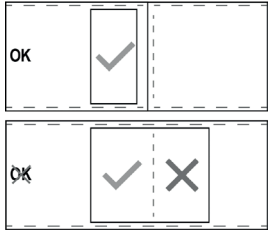
- Algunos elementos de amarre disponen de un indicador de caída en el lado del mosquetón del absorbedor de energía. Si la etiqueta no está presente y la costura está destruida o si la cruz roja es visible, no utilice el elemento de amarre. 
- Comprobación de la cinta o la cuerda para detectar: cortes, desgarros y mellas, abrasión, deshilachado, afinamiento, daños a causa del calor, moho y pintura, evidencia de ataque químico o por luz UV, que puede manifestarse en forma de decoloración, ablandamiento o endurecimiento de la cinta o el cable.
- Comprobación del patrón de puntadas para detectar: puntadas rotas o desgastadas, puntadas flojas, puntadas sacadas o formando bucles, hebras de hilo largas.
- Comprobación de los accesorios metálicos para detectar: óxido y picadura, grietas, distorsión/deformidad, desgaste excesivo.
- Comprobación de los conectores para detectar: óxido y picadura, grietas, distorsión/deformidad, desgaste excesivo, funcionamiento libre y correcto, alineación correcta del cierre.
- Comprobación de las interconexiones de eslabones triangulares dentro del equipo de amarre para detectar: óxido y picadura, grietas, distorsión/deformidad, desgaste excesivo, conexiones firmes y seguras.
- Comprobación de los componentes primarios o secundarios de plástico para detectar: colocación correcta, grietas, distorsión/deformidad, desgaste excesivo, daños.
- Comprobar la legibilidad del marcado del producto.

Si se detecta daño o defecto alguno no debe utilizarse el equipo de amarre. Deberá ser entregado a una persona cualificada responsable de llevar a cabo las inspecciones detalladas registradas para que lo someta a un examen visual y táctil exhaustivo.

INSPECCIÓN DETALLADA REGISTRADA

Las inspecciones detalladas registradas:

- Debe llevarlas a cabo únicamente una persona cualificada con la formación necesaria para garantizar la seguridad e integridad del producto.
- Deben consignarse en la tabla de registro incluida en estas Instrucciones de uso.
- Deben realizarse de forma periódica. La frecuencia de dichas inspecciones debe:
 - Tener en cuenta la evaluación de riesgos realizada según la legislación aplicable, el tipo de equipo que se esté utilizando, su frecuencia de uso y las condiciones ambientales, dado que estas pueden acelerar el deterioro y los daños físicos
 - Realizarse al menos una vez al año independientemente de si el equipo se utiliza o no
- Si se observa algún daño o fallo, el producto deberá dejar de utilizarse y sustituirse de inmediato.

TARJETA DE INSPECCIÓN

Este manual de usuario y las instrucciones de funcionamiento forman parte del sistema de seguridad, por lo que todos los usuarios del equipo deben conocer en profundidad su contenido. Asimismo, este documento debe guardarse en un lugar seguro a disposición de los usuarios en todo momento. Cuando el producto se desempaqueta, debe rellenarse la tabla de la página opuesta con la información presente en la etiqueta del producto. La siguiente tabla debe utilizarse para registrar todas las inspecciones detalladas registradas. La frecuencia debe ser la que determine la evaluación de riesgos, pero debe realizarse una revisión detallada al menos una vez al año.

FORMULARIO DE INSPECCIÓN

Producto	Referencia	Lote/Número de serie		Fecha de compra	Fecha del primer uso	Fecha de caducidad

Fabricante	Dirección		Teléfono	Correo electrónico

Fecha de inspección	Costuras	Material (cuerda, cinta, cable de acero, etc.)	Conectores con piezas metálicas, anillo en forma de D, herbillas, agarres, etc.	Indicadores de caída	Paquete antichoques		Fecha de fabricación	CORRECTO/ INCORRECTO	Fecha de siguiente inspección	Nombre de inspector	Firma

CHICOTES (CABOS CURTOS)

INSTRUÇÕES DE UTILIZAÇÃO, CONSERVAÇÃO E INSPEÇÃO

LEIA ATENTAMENTE ESTAS INSTRUÇÕES ANTES DE UTILIZAR ESTE CHICOTE (CABO CURTO)

Estes chicotes foram concebidos para minimizar o risco de/fornecer proteção contra o perigo de quedas de altura. No entanto, lembre-se sempre de que nenhum item de EPI é capaz de assegurar proteção total, pelo que é sempre necessário agir com cuidado durante a realização de atividades com riscos associados.

ESTE FOLHETO DE INSTRUÇÕES DE UTILIZAÇÃO ABRANGE OS SEGUINTE PRODUTOS JSP:

Chicotes de bloqueio anti-quedas (FAR0206, FAR0207, FAR0305, FAR0307, FAR0309, FAR0310, FAR0311, FAR0314, FAR0316, FAR0317, FAR0318, FAR0404, FAR0405, FAR0410, FAR0411)

Chicotes de posicionamento de trabalho (FAR0208, FAR0208E, FAR0308, FAR0312, FAR0420, FAR0421)

Chicotes de retenção (FAR0313, FAR0316)

RECOMENDA-SE AO UTILIZADOR QUE GUARDE AS INSTRUÇÕES DE UTILIZAÇÃO, A DOCUMENTAÇÃO DE INSTALAÇÃO (SE APLICÁVEL) E DOCUMENTOS RELATIVOS À INSPEÇÃO PERIÓDICA AO LONGO DA VIDA ÚTIL DO PRODUTO.

Pode encontrar uma cópia deste manual e a Declaração de Conformidade do produto em documents.jsp-safety.com

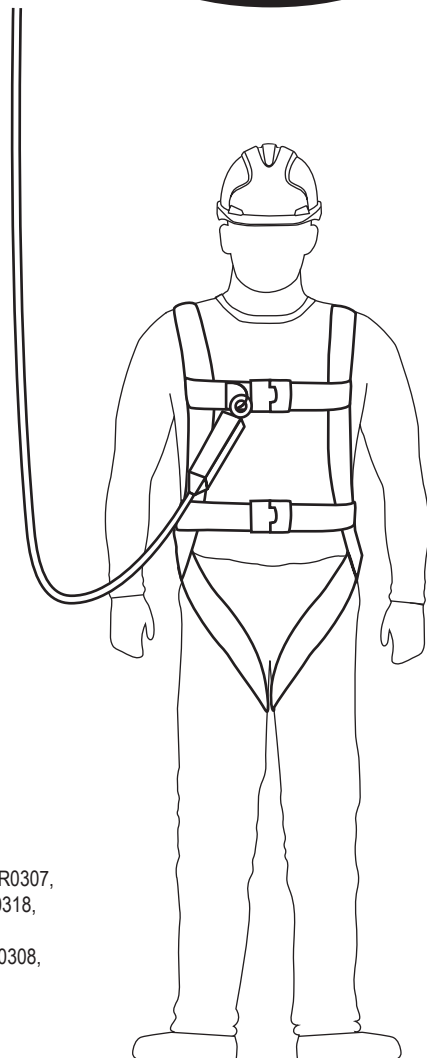

www.jsp-safety.com

MARCAÇÃO

Etiqueta no chicote, que deve estar no devido lugar, intacta e legível enquanto o chicote estiver em uso.



- | | |
|--|--------------------------------|
| 1. Logótipo e informação de contacto do fabricante | 9. Número de série |
| 2. Referência do produto | 10. Data de fabrico |
| 3. Marca de conformidade com o regulamento (UE) 2016/425 | 11. Material |
| 4. Organismo notificado de controlo | 12. Número/ano da norma |
| 5. Símbolo "Triman" | 13. Comprimento do chicote |
| 6. Ler as Instruções de utilização | 14. Testado com bordas afiadas |
| 7. "The Green Dot" / "Der Grüne Punkt" | |
| 8. Número de lote | |

DESCRIÇÃO

Estes chicotes estão classificados como Equipamento de Proteção Individual (EPI) pelo regulamento europeu relativo aos EPI (UE) 2016/425 e demonstraram estar em conformidade com este regulamento através das normas europeias harmonizadas.

EN 354:2010 Equipamento de Proteção Individual para prevenção de quedas de altura – Chicotes (cabos curtos)

EN 355:2002 Equipamento de Proteção Individual para prevenção de quedas de altura – Absorvedores de energia e para alguns dos chicotes de bloqueio anti-quedas JSP o ensaio em bordas afiadas CNB/P/11.074 Rev00, CNB/P/11.063

EN 358:1999 Equipamento de Proteção Individual para posicionamento de trabalho e prevenção contra quedas de altura – Cintos para posicionamento de trabalho e retenção e chicotes de posicionamento de trabalho

Organismo de certificação: SATRA Technology Europe Ltd, Bracetown Business Park, Clonee, Dublin D15 YN2P Irlanda (Organismo notificado 2777)

Organismo de avaliação contínua: SGS Fimko Oy, Takomotie 8, FI-00380 Helsinki, Finland (Organismo notificado 0598)

Cada arnês é fornecido com uma declaração de conformidade e cartão de registo, que devem ser guardados para referência futura.

APLICAÇÕES E LIMITAÇÕES

APLICAÇÕES

1. CHICOTES (CABOS CURTOS) EN 354

Estes chicotes podem ser usados como parte de um sistema de bloqueio anti-quedas ou de um sistema de retenção. Se usados como parte de um sistema de bloqueio anti-quedas (se usados com um trava-queda retrátil), deve usar-se um ponto de ancoragem apropriado (por cima da cabeça do utilizador, pelo menos 12 kN). As fixações entre estes chicotes, os pontos de ancoragem e outro equipamento devem ser realizadas usando uniões conforme a norma EN 362. Este chicote não deve ser usado com um absorvedor de energia.

- O comprimento total de um subsistema com um chicote, terminações e uniões não deverá exceder 2 m. Não use um chicote sem um absorvedor de energia para sistemas de bloqueio anti-quedas.
- Una o chicote ao ponto de ancoragem usando a união fornecida numa das extremidades. (Se a união não for fornecida, use uniões em conformidade com a norma EN 362).
- A outra extremidade deve ser ligada ao elemento de fixação do arnés anti-queda.
- Para otimizar a proteção, em alguns casos, pode ser necessário usar o chicote com outros equipamentos adequados. Neste caso, antes de realizar a atividade associada ao risco, consulte o seu fornecedor para assegurar que todos os componentes são compatíveis e adequados para a sua aplicação.
- O utilizador deve minimizar a quantidade de folga no chicote perto de um risco de queda.
- O utilizador, quando ajustar o comprimento do chicote para evitar uma queda, não deve mover-se para uma área com risco de queda.
- Deverão ser tomadas precauções apropriadas se a avaliação de risco realizada antes do início dos trabalhos mostrar que é possível exercer carga no caso da utilização sobre uma borda.
- Estes chicotes não podem ser usados como nós estranguladores.

MATERIAL: Para Chicotes de Trama: Poliéster

2. CHICOTES (CABOS CURTOS) EN 355

Estes chicotes, quando usados como componente dum sistema de bloqueio anti-quedas, garantem que uma queda é travada com segurança ao limitar as forças de impacto a 6 kN ou menos. Devem ser usados em conjugação com um arnés anti-queda (EN 361).

- O comprimento total de um subsistema com um chicote, incluindo um absorvedor de energia, terminações e uniões não deverá exceder 2 m.
- Una o chicote ao ponto de ancoragem usando a união fornecida numa das extremidades. (Se a união não for fornecida, use uniões em conformidade com a norma EN 362). A outra extremidade do lado do absorvedor de energia deve estar ligada ao elemento de fixação do arnés anti-queda em conformidade com a norma EN 361.
- Para otimizar a proteção, em alguns casos, pode ser necessário usar o chicote com outros equipamentos adequados. Neste caso, antes de realizar a atividade associada ao risco, consulte o seu fornecedor para assegurar que todos os componentes são compatíveis e adequados para a sua aplicação.
- Ao fixar chicotes de bloqueio anti-quedas para situações de bloqueio de quedas, o anel em "D" dianteiro ou traseiro marcado com um "A" deve ser o único ponto de fixação usado. No caso em que o arnés tiver duas alças de tecido na frente (cada marcada com "A/2") em vez de um anel em "D", as duas alças DEVEM ser usadas juntas.
- Para uso como retenção de queda e posicionamento de trabalho, podem ser usados o anel em "D" de bloqueio de queda marcado com um "A", os anéis laterais em "D" de posicionamento de trabalho, ou um ponto de fixação central num cinto/arnês de cintura e pernas. O ponto de fixação deve ser relevante e adequado às atividades do trabalho e deve minimizar qualquer risco.
- Dois chicotes independentes, cada um com o seu absorvedor de energia, não devem ser usados lado-a-lado (ou seja, paralelos). Para tais casos, recomenda-se o uso dum chicote em Y.
- A distância de bloqueio deve ser o dobro do comprimento máximo do chicote (2 m) mais um metro adicional para segurança do utilizador e um máximo de 1,75 m para a atuação do absorvedor de energia.

ESPAÇO LIVRE NECESSÁRIO AO USAR UM CHICOTE ABSORVEDOR DE ENERGIA

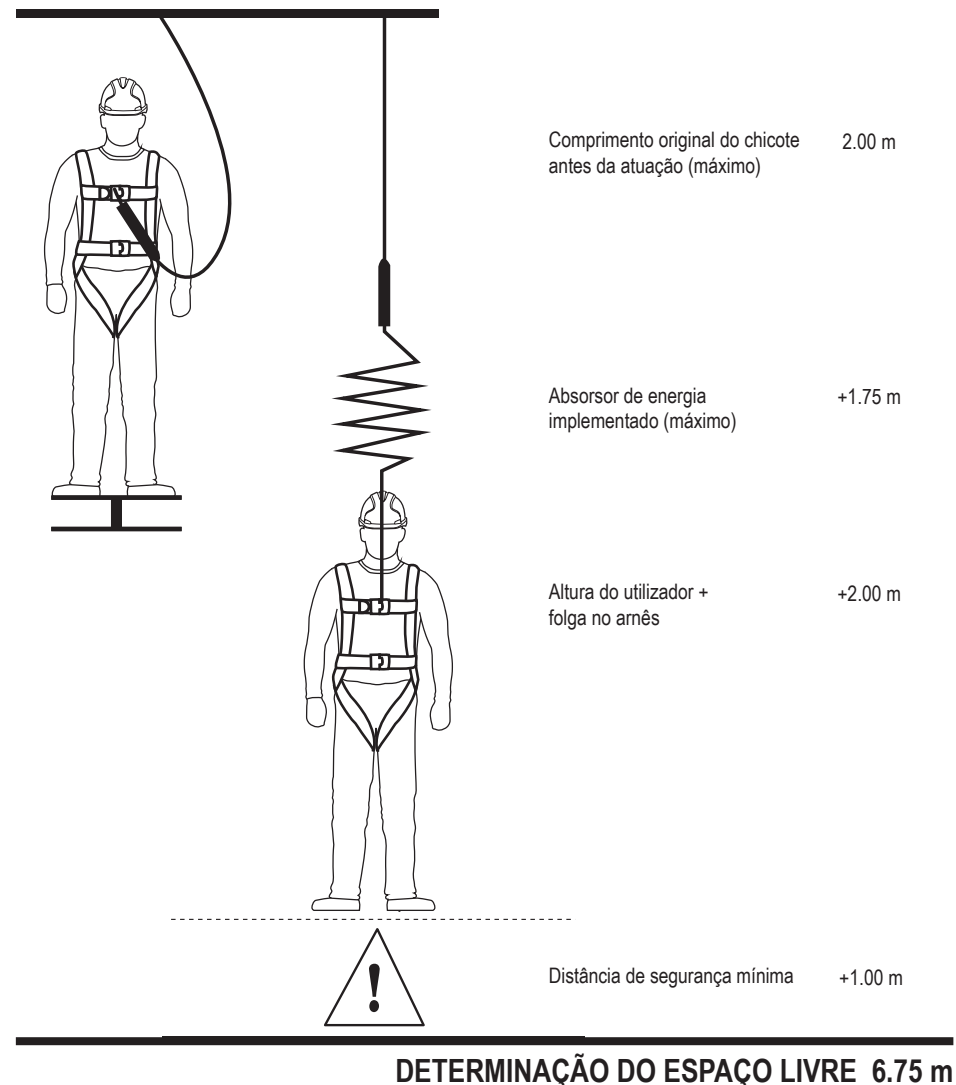

MATERIAL:

Chicotes Absorvedores de Energia de Construção Torcida – Poliamida
Chicotes Absorvedores de Energia de Trama (e aqueles para bordas afiadas) – Poliéster
Chicotes Absorvedores de Energia de Construção Kermantle – Poliéster
Conjunto absorvedor de energia – Poliamida.

FAR0410/FAR411:

Nota: este chicote/absorvedor de energia foi testado com sucesso para uma utilização horizontal e uma queda simulada sobre uma borda.

- Nestes testes foi utilizada uma barra de aço com um $r = 0,5$ mm de raio, sem rebarbas. Com base neste teste, o chicote com absorvedor de energia é adequado para uso sobre bordas semelhantes, tais como perfis de aço laminado, vigas de madeira ou um parapeito de telhado arredondado e revestido. Não obstante este teste, deve ser tido em conta o seguinte, em caso de uso horizontal ou oblíquo, quando existe o risco de queda sobre uma borda.
- Se a avaliação de risco realizada antes do início do trabalho mostrar que a borda de queda é uma borda particularmente “afiada” e/ou “não livre de rebarbas” (por exemplo, um parapeito de telhado não revestido ou uma borda afiada de betão), então:
 - precauções correspondentes devem ser tomadas antes do início do trabalho para descartar o risco de queda sobre a borda ou.
 - deve ser montado uma proteção na borda antes do início dos trabalhos.
 - Deve entrar em contacto com o fabricante para obter mais informações.
- O ponto de ancoragem do chicote/absorvedor de energia não se deve situar abaixo do nível dos pés do utilizador (por exemplo, plataforma, telhado plano).
- A deflexão na borda (medida entre as duas pernas do fixador/guia móvel) deve ser de pelo menos 90° .
- O espaço livre necessário abaixo da borda deve ser de pelo menos 6,75 m.
- O chicote deve ser sempre usado de tal forma que não haja folga. Se o chicote estiver equipado com um dispositivo de ajuste do comprimento, este só poderá ser usado se o utilizador não se estiver a mover na direção da borda de queda.
- Para prevenir uma queda oscilante, a área de trabalho e os movimentos laterais para ambos os lados da linha média devem ser limitados em cada caso a 1,5 m, no máximo. Noutros casos, não devem ser usados pontos de ancoragem individuais, mas sim dispositivos de ancoragem da Classe C ou D em conformidade com a norma EN 795.

Nota: Se o chicote/absorvedor de energia for usado com um dispositivo de ancoragem da Classe C em conformidade com a norma EN 795 com um cabo flexível de ancoragem horizontal, a deflexão do dispositivo de ancoragem também deve ser levada em conta ao determinar a distância de segurança necessária abaixo do utilizador. Preste atenção às instruções de utilização do dispositivo de ancoragem.

Nota: Depois de uma queda sobre uma borda, há um risco de lesões durante a queda/suspensão se a pessoa em queda bater contra partes do edifício ou da construção.

- Devem estipular-se e treinar-se medidas de salvamento especiais no caso de uma queda sobre uma borda.

3. CHICOTES (CABOS CURTOS) EN 358

Os chicotes de posicionamento de trabalho são chicotes ajustáveis feitos de corda de poliamida ou trama de poliéster com um regulador do tipo anel de aço ou um bloqueador de corda. O comprimento pode ser ajustado usando o anel do regulador ou o bloqueador de corda. Os chicotes podem ser fixados aos elementos de fixação/anéis em D dos cintos de posicionamento de trabalho usando uniões.

- Ligue o elemento de fixação lateral do seu cinto de posicionamento de trabalho a uma extremidade, passe o chicote à volta do suporte vertical e fixe a união ao outro elemento de fixação do cinto de posicionamento de trabalho.
- Ajuste o comprimento do chicote usando o regulador do tipo anel ou o bloqueador de corda puxando o lado livre da corda para a esticar. O chicote deve ser mantido esticado durante o uso.
- Não use o regulador do tipo anel como ponto de fixação. A figura abaixo ilustra um uso possível do chicote de posicionamento por um utilizador. Recomenda-se passar o chicote à volta duas vezes para evitar que deslize para baixo.

- Utilizador mantido na posição
- Chicote de posicionamento de trabalho
- Ponto de fixação lateral

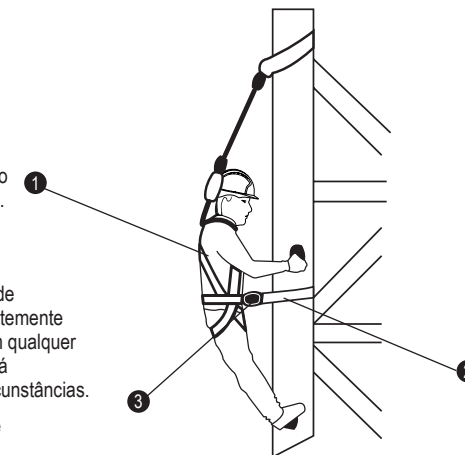

- O ponto de ancoragem deverá ser mantido ao nível da cintura ou acima dela. O chicote é mantido esticado e o movimento livre está limitado a, no máximo, 0,6 m.
- O chicote de posicionamento de trabalho só deve ser usado para posicionamento.
- Não produzimos quaisquer acessórios para o chicote de posicionamento de trabalho e recomendamos veementemente não usar o chicote de posicionamento de trabalho com qualquer acessório que não cumpra as normas. O utilizador será responsável por qualquer dano que ocorra em tais circunstâncias.
- Verifique regularmente a fixação e/ou os elementos de ajuste durante o uso.
- O chicote não é adequado para servir em sistemas de bloqueio anti-queda e poderá ser necessário complementar arranjos para posicionamento de trabalho ou retenções com meios de proteção coletivos (por exemplo, redes de segurança) ou pessoais (por exemplo, sistemas de bloqueio anti-queda de acordo com a norma EN 363) para prevenção de quedas de altura.
- O dispositivo só deve ser usado com combinações adequadas. O utilizador não deverá criar qualquer combinação que comprometa o funcionamento seguro de quaisquer outros dispositivos usados em combinação ou todo o sistema de proteção anti-queda ou de salvamento.
- Quando usa um sistema de posicionamento de trabalho, o utilizador normalmente conta com o equipamento para suporte; por conseguinte, é fundamental considerar a necessidade dum sistema de reserva, por ex. um sistema de bloqueio anti-queda.

LIMITAÇÕES:

- Não utilize o produto caso tenha algum problema de saúde que possa afetar a sua segurança quer na utilização normal, quer de emergência.
- O equipamento só deve ser utilizado por pessoas qualificadas e competentes quanto à sua utilização segura.
- Deve estar previsto um plano de salvamento que permita lidar com quaisquer emergências surgidas durante o trabalho.
- Não efetue quaisquer alterações ou aditamentos ao equipamento sem o consentimento prévio, por escrito, do fabricante.
- O equipamento não deve ser utilizado fora das suas limitações, ou para qualquer finalidade que não aquela para que está previsto.
- O produto deve ser propriedade individual do seu utilizador.
- Assegure a compatibilidade dos itens de equipamento quando montados num sistema.
- Antes de utilizar, é importante verificar a existência de quaisquer perigos que possam surgir com a utilização de combinações de equipamento, nas quais a função de segurança de qualquer item possa estar afetada ou interferir com a função de segurança de outro item.
- Realize uma verificação prévia à utilização do produto, para assegurar que o mesmo se encontra operacional e que funciona corretamente, antes de ser utilizado.
- Não utilize qualquer equipamento, caso tenha dúvidas acerca do seu estado, da sua utilização segura ou de ter sido utilizado para parar uma queda. Não volte a utilizá-lo até que estas questões sejam confirmadas por uma pessoa competente.
- Certifique-se de que o dispositivo de ancoragem é suficientemente forte e de que possui uma resistência mínima de 12 kN para metal e 18 kN para tecido; tenha em atenção que o ponto de ancoragem deve, preferencialmente, estar situado por cima da cabeça do utilizador.

- Ligue-se diretamente ao ponto ou dispositivo de ancoragem com a união, o chicote não deve ser enrolado em volta de um membro estrutural para fazer uma ancoragem a menos que o dispositivo tenha sido testado e aprovado pela CE para esta aplicação específica (tais modelos de chicote possuem geralmente uma manga de desgaste especial e uma união adequada).
- Ligue o chicote ao ponto de fixação correto no seu arnês ant queda.
- Para uma aplicação de retenção, a posição da ancoragem deve estar afastada da borda e longe de qualquer potencial posição de queda.
- Quando previsto para ser utilizado em sistemas de bloqueio ant quedas, é essencial, por motivos de segurança, que o dispositivo de ancoragem ou o ponto de ancoragem estejam sempre posicionados e que o trabalho seja realizado de forma a minimizar quer a oscilação, quer a potencial distância de queda. Se for necessário colocar o sistema de bloqueio ant quedas por cima da posição do utilizador, o fabricante deve emitir um comunicado nesse sentido.
- Quando previsto para ser utilizado em sistemas de bloqueio ant quedas, é essencial, por motivos de segurança, verificar o espaço livre necessário por baixo do utilizador no local de trabalho, antes de cada utilização, para que, em caso de queda, não haja colisão com o solo ou com outro obstáculo na trajetória da queda.
- Esteja consciente dos perigos que podem afetar o desempenho ou provocar falhas no equipamento, tais como:
 - temperaturas extremas (abaixo dos -15 °C e acima dos +50 °C), degradação UV,
 - condições ambientais agressivas, incluindo areia e gravilha, cimento, superfícies quentes, chama aberta, resíduos de soldadura, faíscas, condutividade elétrica
 - contacto com: bordas afiadas, superfícies abrasivas, substâncias químicas
- Pare imediatamente de usar o produto, caso esteja exposto a alguma das condições acima ou se estiver danificado de algum modo, até que seja inspecionado por uma pessoa competente.
- Certifique-se de que ao usar um chicote absorvedor de energia em "Y", quando uma perna/chicote não estiver presa à estrutura, esta não deve ser presa novamente no arnês do utilizador, mas apenas nos guardas do chicote feitos especialmente para esse fim. Idealmente, ambas as extremidades devem ficar permanentemente fixas à estrutura, ou quando uma perna/chicote não está em uso, é fixa à outra perna que está fixada.
- Assegure-se de que a data de primeiro uso é registada neste folheto de instruções.
- Para a segurança do utilizador é essencial que, se o produto for revendido fora do país original de destino, o revendedor forneça instruções de utilização, de manutenção, de inspeção periódica e de reparação no idioma do país em que o produto é para ser utilizado.

COMPATIBILIDADE

O sistema deve usar uniões em conformidade com a norma EN 362, chicote de bloqueio ant quedas em conformidade com a norma EN 355 ou chicote de retenção em conformidade com a norma EN 354 ou chicote de posicionamento de trabalho em conformidade com a norma EN 358 ou ant queda retrátil em conformidade com a norma EN 360 ou sistema de bloqueio ant quedas em conformidade com a norma EN 353, um ponto de ancoragem em conformidade com a norma EN 795. Um arnês ant queda (incluindo EN 361, EN 358, EN 813 e EN 1497) é o único dispositivo de suporte corporal que pode ser usado. Pode ser perigoso criar o próprio sistema de bloqueio ant quedas, onde cada função de segurança pode interferir com outra função de segurança. Leia as recomendações sobre o uso de cada componente no sistema antes de usá-lo. As instruções de utilização dos componentes individuais devem ser observadas. Assegure-se também de que o arnês possui um ponto de fixação corretamente localizado em relação ao ant queda

VIDA ÚTIL

A vida útil do chicote depende das condições do arnês, devendo estar livre de defeitos como identificado na secção VII. Se estiver livre de defeitos, a vida útil máxima do chicote é de 10 anos a contar da data de fabrico. Se tiver alguma questão, contacte a JSP Safety.

ARMAZENAMENTO E TRANSPORTE

O equipamento de proteção individual deve ser transportado numa embalagem que o proteja contra a humidade, bem como de ataques mecânicos, químicos e térmicos. Guarde num local seco e fresco. Evite ambientes húmidos e ácidos para o armazenamento

CONSERVAÇÃO

A manutenção deste chicote JSP só deve ser realizada por uma pessoa competente e qualificada, que:

- Garantirá que NÃO serão feitas alterações ao chicote
- Limpará o produto seguindo o procedimento abaixo: usando apenas água morna e, se necessário, um detergente neutro, limpe com uma esponja ou escova macia de nylon. Use água limpa para enxaguar o detergente do chicote e, em seguida, pendure o equipamento para que seque, permitindo que o chicote seque completamente antes do próximo uso.
- Se certificará de que os seguintes métodos de limpeza NÃO serão usados: água acima dos 40 °C, lixívia, qualquer detergente não adequado para pele descoberta, escovas de arame ou outros agentes abrasivos, lavagem a jato ou outros produtos de potência, radiadores ou outras fontes de calor direto;
- Se certificará de que um exame visual e tátil minucioso do chicote é realizado após a limpeza, antes de permitir que o item seja reusado.

INSPEÇÃO

VERIFICAÇÃO PRÉVIA À UTILIZAÇÃO

Os utilizadores de chicotes JSP devem realizar uma inspeção antes de cada utilização:

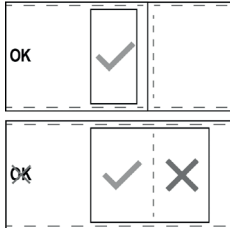
- Existe um indicador de queda no lado do mosquetão do absorvedor de energia em determinadas cordas. Se a etiqueta não estiver presente e a costura for destruída ou se a cruz vermelha estiver visível, não utilize a corda. 
- Verificação da trama e/ou corda quanto a: cortes, rasgos e fendas, abrasão, desgaste, desbaste, danos causados pelo calor, bolor e tinta, indícios de ataques por substâncias químicas e luz UV, que se repercutirão em descoloração, suavização ou endurecimento da trama e/ou da corda
- Verificação dos padrões de costura quanto a: costuras partidas ou friccionadas, costuras soltas, costuras puxadas e entrelaçadas, pontas longas de fio,
- Verificação dos acessórios metálicos quanto a: ferrugem e picadas, fissuras, distorção/deformação, desgaste excessivo
- Verificação das uniões quanto a: ferrugem e picadas, fissuras, distorção/deformação, desgaste excessivo, funcionamento livre e correto, alinhamento correto do gatilho,
- Verificação de qualquer interconexão de ligação triangular num chicote quanto a: ferrugem e picadas, fissuras, distorção/deformação, desgaste excessivo, união segura e firme,
- Verificação de quaisquer componentes primários ou secundários de plástico quanto a: colocação correta, fissuras, distorção/deformação, desgaste excessivo, danos.
- Verificação da legibilidade das marcações do produto.

O chicote não deve ser utilizado, caso sejam identificados defeitos ou danos. Nesse caso, deverá ser levado até uma pessoa competente responsável pelas inspeções detalhadas registadas, para efeitos de um exame visual e tátil minucioso.

INSPEÇÃO DETALHADA REGISTADA

As inspeções detalhadas registadas devem:

- Ser realizadas por uma pessoa competente e qualificada, para assegurar a segurança e a integridade do produto.
- Registadas na tabela de registos incluída nestas Instruções de utilização.
- Ser realizadas de forma regular. A frequência da inspeção detalhada registada deve:
 - Ser determinada através da avaliação de riscos, tendo em consideração a legislação, o tipo de equipamento, a frequência de utilização e as condições ambientais, que podem acelerar a taxa de deterioração e os danos físicos
 - Ser realizada, pelo menos, a cada 12 meses, independentemente da utilização.
- Se forem observados danos ou avarias, o produto deve ser retirado de funcionamento e substituído de imediato.

CARTÃO DE INSPEÇÃO

Este manual do utilizador e instruções de operação fazem parte do sistema de segurança e todos os utilizadores devem estar absolutamente familiarizados com o seu conteúdo. Devem ser guardados num local seguro e estar à disposição dos utilizadores a qualquer altura. Quando este produto é retirado da respetiva embalagem, a tabela na página ao lado deve ser preenchida com a informação contida na etiqueta do produto. A tabela abaixo deve ser usada para registar todas as Inspeções detalhadas registadas com uma frequência determinada pela avaliação de risco, mas, no mínimo, a cada 12 meses.

FORMULÁRIO DE INSPEÇÃO

Produto	Referência	Número de lote/série		Data de compra	Data da primeira utilização	Data de expiração

Fabricante	Endereço		Telefone	E-mail

Data de inspeção	Costura	Tecido (corda, cinta, cabo de aço, etc.)	Peça(s) metálica(s) Peças de ligação, anel em D, fivelas, garras, etc.	Indicador(es) de queda	Conjunto de impacto		Data de fabrico	APROVADO/ REPROVADO	Data da próxima inspeção	Nome do inspetor	Assinatura



CORDINI

ISTRUZIONI PER L'USO, LA CURA E L'ISPEZIONE

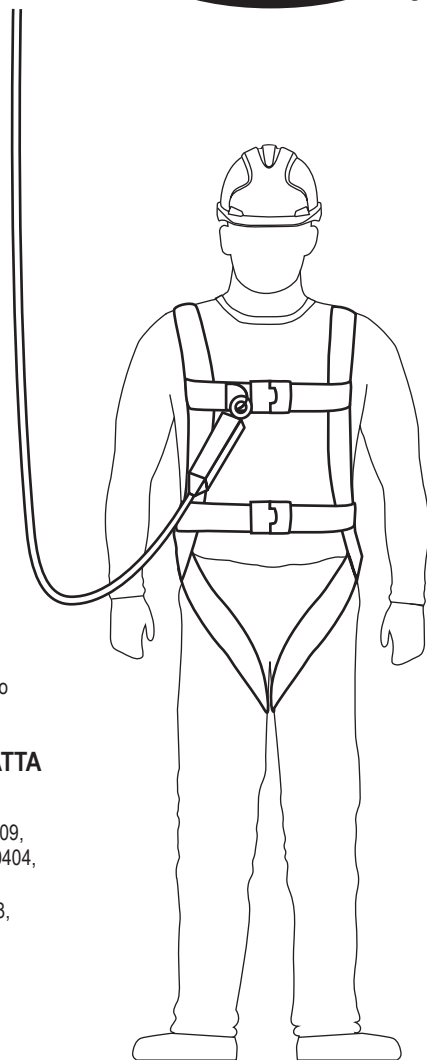

LEGGERE ATTENTAMENTE LE PRESENTI ISTRUZIONI PRIMA DI UTILIZZARE IL CORDINO.

Questi cordini sono progettati per minimizzare il rischio e fornire protezione in caso di pericolo di caduta dall'alto. È tuttavia necessario ricordare sempre che nessun DPI è in grado di garantire una protezione totale; ogni azione che comporti un determinato rischio va eseguita con estrema attenzione.

QUESTO LIBRETTO DI ISTRUZIONI PER L'USO TRATTA I SEGUENTI PRODOTTI JSP:

Cordini anticaduta (FAR0206, FAR0207, FAR0305, FAR0307, FAR0309, FAR0310, FAR0311, FAR0314, FAR0316, FAR0317, FAR0318, FAR0404, FAR0405, FAR0410, FAR0411)

Cordini di posizionamento sul lavoro (FAR0208, FAR0208E, FAR0308, FAR0312, FAR0420, FAR0421)

Cordini di trattenuta (FAR0313, FAR0316)

SI RACCOMANDA DI TENERE A DISPOSIZIONE LE ISTRUZIONI PER L'USO, LA DOCUMENTAZIONE RELATIVA ALL'INSTALLAZIONE (OVE APPLICABILE) E I DOCUMENTI DI VERIFICA PERIODICA PER L'INTERA DURATA DEL PRODOTTO.

Una copia del presente manuale e la Dichiarazione di Conformità relativa al prodotto sono disponibili all'indirizzo documents.jspsafety.com



www.jspsafety.com

MARCATURA

Quando in uso, i cordini devono essere corredati dalla relativa etichetta, correttamente posizionata, intatta e leggibile.



- | | |
|---|-----------------------------|
| 1. Logo del produttore e informazioni di contatto | 9. Numero di serie |
| 2. Riferimento del prodotto | 10. Data di produzione |
| 3. Marchio di conformità ai sensi del Regolamento (UE) 2016/425 | 11. Materiali |
| 4. Organismo Notificato di controllo | 12. Numero/anno standard |
| 5. Simbolo "Triman" | 13. Lunghezza del cordino |
| 6. Leggere le istruzioni per l'uso | 14. Testato su spigolo vivo |
| 7. "The Green Dot" / "Der Grüne Punkt" | |
| 8. Numero di lotto | |

DESCRIZIONE

I presenti cordini sono classificati come Dispositivi di Protezione Individuale (DPI) ai sensi del Regolamento Europeo (UE) 2016/425 sui dispositivi di protezione individuale (DPI) e la conformità a tale regolamento è stata soddisfatta attraverso l'aderenza alle norme europee armonizzate.

EN 354:2010 Dispositivi di protezione individuale contro le cadute dall'alto - Cordini

EN 355:2002 Dispositivi di protezione individuale contro le cadute dall'alto - Assorbitori di energia e, per alcuni cordini anticaduta JSP, per uso su spigolo vivo CNB/P/11.074 Rev00, CNB/P/11.063

EN 358:1999 Dispositivi di protezione individuale per il posizionamento sul lavoro e la prevenzione delle cadute dall'alto - Cinture di posizionamento sul lavoro e di trattenuta e cordini di posizionamento sul lavoro

Ente di certificazione: SATRA Technology Europe Ltd, Bracetown Business Park, Clonee, Dublino D15 YN2P Irlanda (Organismo Notificato 2777)

Organismo di valutazione continua: SGS Fimko Oy, Takomotie 8, FI-00380 Helsinki, Finland (Organismo Notificato 0598)

Ciascuna imbracatura è rilasciata con una dichiarazione di conformità e scheda di registrazione che devono essere conservate accuratamente per futuri riferimenti.

APPLICAZIONI E RESTRIZIONI

APPLICAZIONI

1. CORDINI AI SENSI DELLA EN 354

Questi cordini possono essere utilizzati come parte di un sistema anticaduta o di un sistema di trattenuta. Se utilizzato come parte del sistema anticaduta (insieme a un bloccante anticaduta), deve essere predisposto un punto di ancoraggio adeguato (al di sopra della testa dell'utilizzatore, da almeno 12 kN). La connessione tra questi cordini, i punti di ancoraggio e altre attrezzature deve essere realizzata con connettori conformi alla EN 362. Questo cordino non deve essere utilizzato con un ammortizzatore.

- La lunghezza totale di un sottosistema con un cordino, terminazioni e connettori non deve superare i 2 m. Non utilizzare un cordino senza assorbitore di energia per i sistemi anticaduta.
- Collegare il cordino al punto di ancoraggio utilizzando il connettore predisposto su un'estremità. (Se il connettore non è fornito, utilizzare connettori conformi alla norma EN 362).
- L'altra estremità deve essere collegata all'elemento di aggancio dell'imbracatura completa.
- Per ottimizzare la protezione, in alcuni casi potrebbe essere necessario utilizzare il cordino con altri componenti idonei. In questo caso, prima di svolgere attività che prevedono rischi, consultare il proprio fornitore per assicurarsi che tutti i componenti siano compatibili e idonei per l'applicazione interessata.
- L'utilizzatore deve ridurre al minimo il lasco del cordino in caso di pericolo di caduta.
- Durante la regolazione della lunghezza del cordino per evitare il rischio di caduta, l'utilizzatore non deve spostarsi in un'area in cui vi sia pericolo di caduta.
- Laddove la valutazione dei rischi effettuata prima dell'inizio dei lavori mostri che, in caso di utilizzo su un bordo, il caricamento sia possibile, devono essere prese le opportune precauzioni.
- Questi cordini non possono essere bloccati mediante nodi.

MATERIALI: Per cordini prodotti con fettuccia tubolare: Poliestere

2. CORDINI AI SENSI DELLA EN 355

Questi cordini, se usati come parte di un sistema anticaduta, assicurano che la caduta venga arrestata in sicurezza riducendo le forze d'impatto a 6 kN o meno. Devono essere utilizzati unitamente a un'imbracatura completa (EN361).

- La lunghezza totale di un sottosistema con un cordino con assorbitore di energia, terminazioni e connettori non deve superare i 2 m.
- Collegare il cordino al punto di ancoraggio utilizzando il connettore predisposto su un'estremità. (Se il connettore non è fornito, utilizzare connettori conformi alla norma EN 362). L'altra estremità, lato assorbitore di energia, deve essere collegata all'elemento di aggancio dell'imbracatura completa conforme alla EN 361.
- Per ottimizzare la protezione, in alcuni casi potrebbe essere necessario utilizzare il cordino con altri componenti idonei. In questo caso, prima di svolgere attività che prevedono rischi, consultare il proprio fornitore per assicurarsi che tutti i componenti siano compatibili e idonei per l'applicazione interessata.
- In caso di connessione dei cordini anticaduta, l'anello a D anteriore o posteriore contrassegnato da una "A" dovrebbe essere l'unico punto di aggancio utilizzato. In caso di imbracatura con due occhielli anteriori in tessuto (ciascuno contrassegnato con "A/2") al posto di un anello a D, i due occhielli DEVONO essere usati entrambi insieme.
- In caso di sistema di trattenuta e posizionamento sul lavoro, utilizzare l'anello a D anticaduta contrassegnato con una "A", gli anelli a D di posizionamento sul lavoro laterali o un punto di aggancio centrale su un'imbracatura/cintura. Il punto di aggancio deve essere idoneo e adatto all'attività lavorativa e deve ridurre i rischi al minimo.
- Due cordini separati, ciascuno con un assorbitore di energia, non devono essere usati l'uno accanto all'altro (in parallelo); in questi casi si consiglia l'uso del cordino a doppio ramo.
- La distanza di arresto deve essere doppia rispetto alla lunghezza massima del cordino (2 m), più un metro aggiuntivo per la sicurezza dell'utilizzatore e massimo 1,75 m per il dispiegamento dell'ammortizzatore.

SPAZIO LIBERO RICHIESTO IN CASO DI CORDINO AD ASSORBIMENTO DI ENERGIA

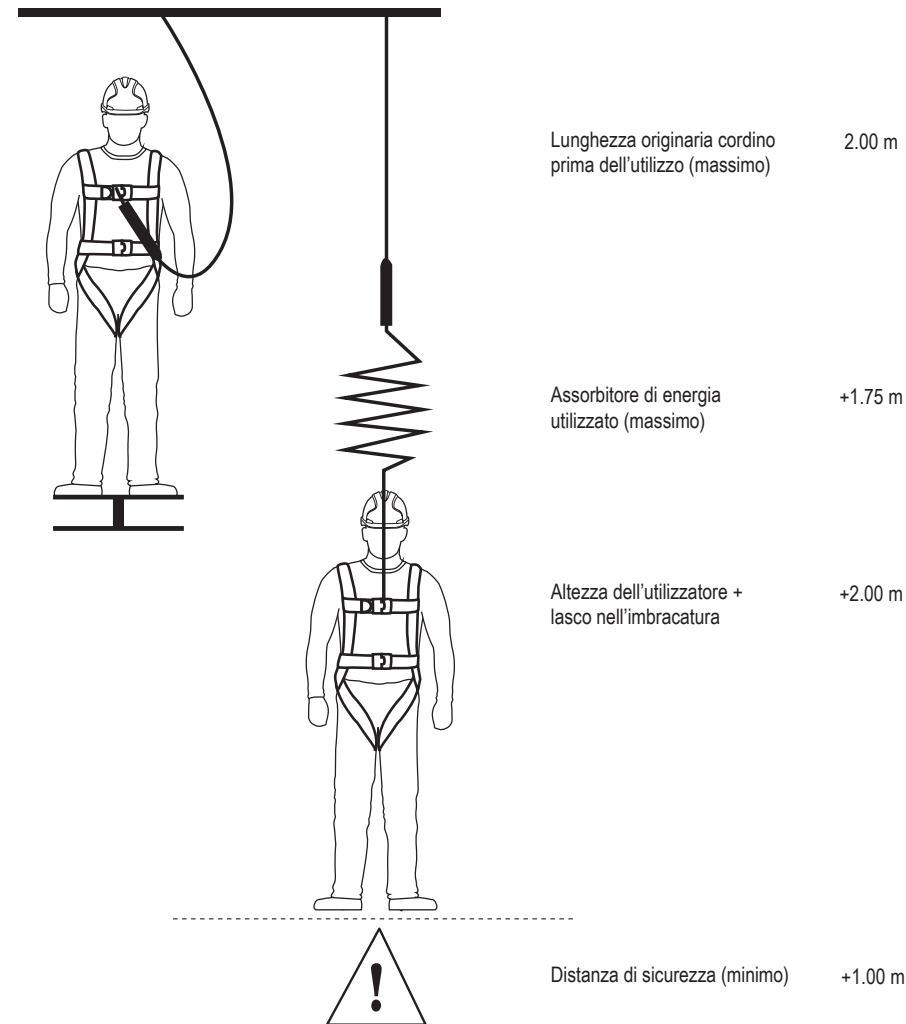

CALCOLO DELLO SPAZIO LIBERO 6.75 m

MATERIAL:

Cordini in corda intrecciata ad assorbimento di energia - Poliammide
Cordini in fettuccia ad assorbimento di energia (e per spigoli vivi) - Poliestere
Cordini in corda con guaina ad assorbimento di energia - Poliestere
Gruppo ammortizzatore - Poliammide.

FAR0410/FAR411:

Nota: questi cordini/assorbitori di energia sono stati testati con successo per uso orizzontale e una conseguente caduta simulata su uno spigolo.

- Nei test è stata utilizzata una barra d'acciaio con un raggio di $r = 0,5$ mm senza bave. In virtù di tali test, il cordino con assorbitore di energia risulta adatto per l'uso su spigoli tipo profili in acciaio laminato, travi in legno o un parapetti arrotondati. A prescindere da tali test, si deve tenere conto di quanto segue in caso di uso orizzontale oppure obliquo in presenza di rischio di caduta su uno spigolo.
- Laddove la valutazione del rischio eseguita prima dell'inizio dei lavori mostri che lo spigolo di caduta sia particolarmente "appuntito" e/o "non libero da bave" (ad esempio, parapetti senza rivestimenti o spigoli di calcestruzzo appuntiti), allora:
 - prima dell'inizio dei lavori devono essere prese tutte le precauzioni necessarie per escludere il rischio di caduta su spigolo o
 - deve essere montata una protezione dello spigolo prima dell'inizio del lavoro
 - Per ulteriori informazioni, contattare il produttore.
- Il punto di ancoraggio per il cordino/assorbitore di energia non deve essere sotto al livello del piede dell'utilizzatore (ad esempio piattaforma, tetto piano).
- La deflessione sullo spigolo (misurata tra le due gambe del dispositivo di fissaggio/guida mobile) deve essere di almeno 90° .
- Lo spazio libero necessario al di sotto dello spigolo deve essere di almeno 6,75 m.
- Il cordino deve sempre essere usato in modo che non ci sia lasco. Se il cordino è dotato di un dispositivo di regolazione della lunghezza, questo può essere usato unicamente laddove l'utilizzatore non sia in movimento verso lo spigolo di caduta.
- Per evitare la caduta a pendolo, l'area di lavoro e i movimenti laterali dall'asse mediano su entrambi i lati dovrebbero essere limitati in ciascun caso a un massimo di 1,5 m. In altri casi, non dovrebbero essere usati punti di ancoraggio individuali, ma piuttosto un dispositivo di ancoraggio di classe C o D conforme a EN 795.

Nota: se il cordino/assorbitore di energia viene utilizzato con un dispositivo di ancoraggio di classe C conforme alla norma EN 795, con una linea di ancoraggio flessibile orizzontale, anche la deflessione del dispositivo di ancoraggio deve essere presa in considerazione quando si determina lo spazio libero necessario al di sotto dell'utilizzatore. Prestare attenzione ai dettagli indicati nelle istruzioni per l'uso del dispositivo di ancoraggio.

Nota: a seguito di una caduta su uno spigolo, vi è il rischio di lesioni derivate da caduta/sospensione se la persona che cade urta contro parti dell'edificio o della costruzione.

- Misure speciali di soccorso devono essere predisposte e insegnate in caso di caduta su uno spigolo.

3. CORDINI AI SENSI DELLA EN 358

I cordini di posizionamento sul lavoro sono regolabili e costituiti da una corda in poliammide o una fettuccia in poliestere, con un regolatore ad anello in acciaio o un bloccante. La lunghezza può essere regolata usando l'anello di regolazione o il bloccante. I cordini possono essere agganciati agli elementi di fissaggio/anelli a D delle cinture di posizionamento sul lavoro mediante connettori.

- Collegare l'elemento di fissaggio laterale della cintura di posizionamento sul lavoro ad un'estremità, far passare il cordino attorno al supporto verticale e collegare il connettore all'altro elemento di fissaggio della cintura di posizionamento sul lavoro.
- Regolare la lunghezza del cordino usando il regolatore ad anello o il bloccante tirando il lato libero della fune per serrarlo. Il cordino deve essere mantenuto teso quando si utilizza.
- Non usare il regolatore ad anello come punto di aggancio. L'immagine riportata di seguito mostra come dovrebbe essere utilizzato il cordino di posizionamento da un utilizzatore. Si consiglia di far fare due giri al cordino per evitare che scivoli verso il basso.

1. Utilizzatore mantenuto in posizione
2. Cordino di posizionamento sul lavoro
3. Punto di aggancio laterale

- Il punto di ancoraggio deve essere mantenuto a livello o al di sopra della vita. Il cordino viene tenuto in tensione con movimento limitato a un massimo di 0,6 m.
- Il cordino di posizionamento sul lavoro deve essere utilizzato solo per il posizionamento.
- JSP non realizza accessori per il cordino di posizionamento sul lavoro e sconsiglia vivamente l'uso di cordini di posizionamento sul lavoro con accessori scadenti. L'utilizzatore sarà responsabile per qualsiasi danno verificatosi in tali circostanze.
- Controllare regolarmente gli elementi di fissaggio e/o regolazione durante l'uso.

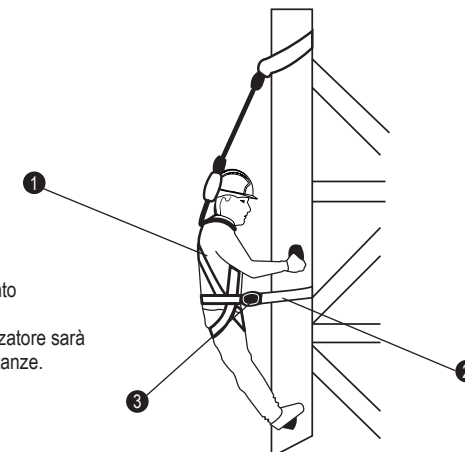

- Il cordino non è adatto per gli arresti di caduta e potrebbe essere necessario integrare il sistema per il posizionamento sul lavoro o la trattenuta con mezzi di protezione collettivi (ad es. reti di sicurezza) o dispositivi personali (ad es. sistemi anticaduta ai sensi della EN 363) di protezione contro cadute da altezza.
- Il dispositivo deve essere utilizzato esclusivamente in combinazione ad attrezzature appropriate. L'utilizzatore non deve usare il cordino in combinazione ad attrezzature che potrebbero compromettere il funzionamento in sicurezza di altri dispositivi o di un intero sistema anticaduta o di salvataggio.
- Quando si utilizza un sistema di posizionamento sul lavoro, l'utilizzatore normalmente si affida all'attrezzatura per il supporto; pertanto è essenziale considerare la necessità di utilizzare un back-up, ad es. un sistema anticaduta.

LIMITATIONS:

- Non utilizzare in caso di condizioni mediche che potrebbero compromettere la sicurezza, sia in condizioni normali sia di emergenza.
- L'attrezzatura deve essere utilizzata da una persona addestrata e in grado di utilizzarla in sicurezza.
- Deve essere predisposto un piano di salvataggio per affrontare eventuali emergenze che potrebbero verificarsi durante lo svolgimento del lavoro.
- Non apportare modifiche o aggiunte all'attrezzatura senza il previo consenso scritto del produttore.
- L'attrezzatura non deve essere utilizzata per casi non previsti dalle specifiche o per scopi impropri.
- Il prodotto deve essere di proprietà personale del suo utilizzatore.
- Accertarsi che il dispositivo sia compatibile con i prodotti che compongono il sistema in cui è integrato.
- Prima dell'uso, è importante valutare la possibilità che si possano verificare eventuali pericoli in funzione dell'uso congiunto di diverse attrezzature, in quanto l'utilizzo in sicurezza di un singolo componente potrebbe essere influenzato dal o potrebbe interferire con il funzionamento in sicurezza di un altro componente.
- Prima dell'uso effettuare un controllo del prodotto per assicurarsi che sia in buone condizioni e funzioni correttamente.
- Sospendere l'utilizzo del dispositivo in caso di dubbi sulle condizioni di sicurezza o se il dispositivo ha già arrestato una caduta. Non utilizzare fino all'eventuale approvazione da parte di un esperto.
- Assicurarsi che il dispositivo di ancoraggio sia sufficientemente forte e abbia una resistenza minima di 12 kN per il metallo e 18 kN per il tessuto e il punto di ancoraggio sia preferibilmente situato sopra la testa dell'utilizzatore.
- Collegare direttamente al punto di ancoraggio o al dispositivo con il connettore. Il cordino non deve essere avvolto attorno a un elemento strutturale per creare un ancoraggio, a meno che il dispositivo non sia stato testato e corredato di approvazione CE per questa specifica applicazione (tali modelli di cordini sono generalmente dotati di un manicotto antiusura speciale e del relativo connettore).
- Agganciare il cordino al punto corretto sull'imbracatura completa.
- Per un'applicazione di trattenuta, la posizione di ancoraggio deve essere arretrata rispetto allo spigolo e lontana da qualsiasi potenziale posizione di caduta.
- Se utilizzato nei sistemi anticaduta, è essenziale per motivi di sicurezza che il dispositivo o il punto di ancoraggio siano sempre in posizione e che il lavoro sia eseguito in modo da ridurre al minimo sia l'effetto pendolo, sia la

potenziale altezza di caduta. Laddove il sistema anticaduta debba essere posizionato al di sopra della posizione dell'utilizzatore, è necessaria una dichiarazione del produttore in tal senso.

- Se destinato all'uso nei sistemi anticaduta, è obbligatorio controllare, per motivi di sicurezza, lo spazio libero al di sotto della zona di lavoro prima di ogni utilizzo, per evitare in caso di caduta l'urto con oggetti o una superficie più bassa.
- È importante essere consapevoli dei rischi che possono compromettere le prestazioni o causare guasti all'attrezzatura, come ad esempio:
 - temperature estreme (sotto i -15 °C e sopra i +50 °C), degradazione da raggi UV,
 - condizioni ambientali avverse, tra cui presenza di sabbia e ghiaia, cemento, superfici calde, fiamme libere, schizzi di saldatura, scintille, conduttività elettrica
 - contatto con: spigoli vivi, superfici abrasive, prodotti chimici
- Cessare immediatamente l'utilizzo del prodotto in caso di esposizione a una delle precedenti situazioni o se questo risulti in qualche modo danneggiato, finché una persona competente non abbia ispezionato il prodotto.
- Accertarsi che, in caso di utilizzo di un cordino ad assorbimento di energia "Y", laddove una gamba/cordino non sia attaccato alla struttura, non deve essere agganciato all'imbracatura dell'utilizzatore, ma solo sui dispositivi di fissaggio del cordino realizzati appositamente per tale uso. Idealmente, entrambe le estremità dovrebbero sempre rimanere attaccate alla struttura, o laddove una gamba/cordino non sia in uso, dovrebbe essere agganciata/o alla gamba attaccata.
- Assicurarsi che la data del primo utilizzo sia registrata nel presente libretto di istruzioni.
- È essenziale per la sicurezza dell'utente che, qualora il prodotto venga rivenduto al di fuori del paese originale di destinazione, il rivenditore metta a disposizione istruzioni di utilizzo, di manutenzione, di ispezione periodica e di riparazione redatte nella lingua del paese nel quale il prodotto verrà utilizzato.

COMPATIBILITÀ

Il sistema deve prevedere l'uso di connettori conformi alla EN 362, un cordino anticaduta conforme alla EN 355 o un cordino di trattenuta conforme alla EN 354 o un cordino di posizionamento sul lavoro conforme alla EN 358 o un dispositivo anticaduta retrattile conforme alla EN 360 o un sistema anticaduta conforme alla EN 353, un punto di ancoraggio conforme alla EN 795.

Un'imbracatura completa (incluse quelle ai sensi delle norme EN 361, EN 358, EN 813 e EN 1497) è l'unico dispositivo di trattenuta del corpo che può essere utilizzato. Creare un proprio sistema anticaduta potrebbe risultare pericoloso in quanto il funzionamento in sicurezza di ogni componente potrebbe interferire con il funzionamento in sicurezza degli altri componenti. Leggere le raccomandazioni sull'uso di ciascun componente del sistema prima dell'uso.

Rispettare le istruzioni per l'uso dei singoli componenti.

Assicurarsi inoltre che l'imbracatura disponga di un punto di aggancio posizionato in modo appropriato rispetto al dispositivo anticaduta.

VITA UTILE DEL PRODOTTO

La vita utile del cordino dipende dalle condizioni dell'imbracatura, deve essere senza difetti come identificato nella sezione VII. Se senza difetti, la durata massima del cordino è di 10 anni dalla data di produzione. In caso di dubbi, contattare il dipartimento sicurezza di JSP.

CONSERVAZIONE E TRASPORTO

I dispositivi di protezione individuale devono essere trasportati in una confezione che li protegga dall'umidità, da aggressioni di natura meccanica, chimica e termica. Conservare in un luogo fresco e asciutto. Evitare il magazzino in ambienti umidi e acidi.

MANUTENZIONE

La manutenzione del presente cordino JSP deve essere eseguita esclusivamente da personale formato e competente che:

- Si assicuri che NON sia apportata alcuna modifica al cordino
- Pulisca il prodotto osservando la seguente procedura: utilizzare esclusivamente acqua tiepida e un detergente delicato se necessario; pulire con una spugna o una spazzola di nylon morbida. Utilizzare acqua pulita per sciacquare il detergente dal cordino e quindi lasciar asciugare completamente, in modo che il cordino sia completamente asciutto prima dell'uso successivo.
- Si assicuri che NON vengano utilizzati i seguenti metodi di pulizia: acqua con una temperatura superiore a 40° C, candeggina, qualsiasi detergente non adatto per la pelle nuda, spazzole metalliche o altri agenti abrasivi, idropulitrice o altri prodotti energetici, radiatori o altre fonti di calore diretto,
- Si assicuri che l'esame visivo e tattile del cordino avvenga dopo la pulizia, prima che possa essere riutilizzato

ISPEZIONE

CONTROLLO PRIMA DELL'USO

Prima di ogni uso, gli utilizzatori devono ispezionare i cordini JSP:

- E' presente su alcuni cordini un indicatore di caduta sul lato del moschettone dell'assorbitore di energia. Se l'etichetta non è presente e/o le cuciture sono danneggiate o se la "croce rossa" è visibile, non utilizzare assolutamente il assolutamente il prodotto.

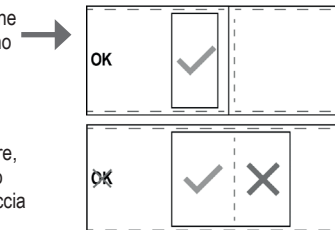

- Controllare che la fettuccia e/o la fune siano prive di: tagli, lacerazioni e intaccature, abrasioni, sfilacciature, assottigliamenti, danni causati da calore, muffa e vernice, tracce di aggressione chimica e da raggi U.V., visibili sotto forma di degradazione del colore, rammollimento o indurimento della fettuccia e/o della fune.
- Sulle cuciture, verificare quanto segue: presenza di cuciture rotte o abrasive, allentate, fili tirati e aggrovigliati, estremità di filo lunghe.
- Sugli accessori metallici, verificare quanto segue: presenza di ruggine e corrosione, fessurazioni, distorsione/deformità, usura eccessiva.
- Controllare che i connettori: siano privi di ruggine e corrosione, fessurazioni, distorsione / deformità, usura eccessiva; funzionino in modo libero e corretto e le parti del dispositivo di bloccaggio siano allineate.
- Sui collegamenti a triangolo con il cordino, verificare quanto segue: presenza di ruggine e corrosione, fessurazioni, distorsione/deformità, usura eccessiva, connessione sicura e stabile.
- Controllare, per tutti i componenti in plastica principali o secondari: corretto posizionamento, assenza di cricche, distorsioni/deformità, usura eccessiva, danneggiamenti.
- Verifica della leggibilità dei contrassegni del prodotto.

Qualora vengano rilevati eventuali difetti o danni, il cordino non deve essere utilizzato. Deve essere consegnato a un soggetto competente, responsabile delle ispezioni dettagliate registrate, per eseguire un'esame visivo e tattile completo.

ISPEZIONE DETTAGLIATA REGISTRATA

Le ispezioni dettagliate registrate devono:

- Essere svolte da una persona competente addestrata per assicurare la sicurezza e l'integrità del prodotto.
- Essere annotate nella tabella di registrazione contenuta nelle presenti istruzioni per l'uso.
- Essere condotte su base regolare. La frequenza delle ispezioni dettagliate registrate deve:
 - Essere determinata in virtù della valutazione dei rischi, delle norme di legge, del tipo di attrezzatura, della frequenza di utilizzo e delle condizioni ambientali, le quali possono accelerare il tasso di deterioramento e i danni fisici
 - Essere almeno ogni 12 mesi, a prescindere dall'utilizzo.
- Se si rilevano danni o guasti, il prodotto deve essere rimosso dal servizio e deve essere sostituito immediatamente.

SCHEDA DI ISPEZIONE

Il presente manuale dell'utente e le istruzioni per l'uso costituiscono parte integrante del sistema di sicurezza, pertanto è necessario che tutti gli utilizzatori abbiano piena conoscenza del suo contenuto. Deve essere conservato in un luogo sicuro ed essere liberamente disponibile agli utilizzatori, in qualsiasi momento. Al momento del disimballaggio del prodotto, occorre compilare la tabella riportata nella pagina accanto, acquisendo le informazioni dall'etichetta del prodotto. La tabella riportata di seguito deve essere utilizzata per la registrazione di tutte le ispezioni dettagliate effettuate con una frequenza determinata in funzione della valutazione dei rischi e comunque perlomeno ogni 12 mesi.

MODULO PER L'ISPEZIONE

Prodotto	Riferimento	Numero di serie/lotto		Data di acquisto	Data del primo utilizzo	Data di scadenza

Produttore	Indirizzo			Telefono	E-mail

Data d'ispezione	Cuciture	Parte tessile (corda, fettucce, fune d'acciaio ecc.)	Parti metalliche (connettori, anelli D-ring, fibbie,agganci ecc.)	Indicatori di caduta	Dissopatore or dissipatore di energia		Data di Fabbricazione	PASSATA/ FALLITA	Data della prossima ispezione	Nome dell'ispettore	Firma



LINKI BEZPIECZEŃSTWA

INSTRUKCJE DOTYCZĄCE UŻYTKOWANIA, KONSERWACJI I KONTROLI

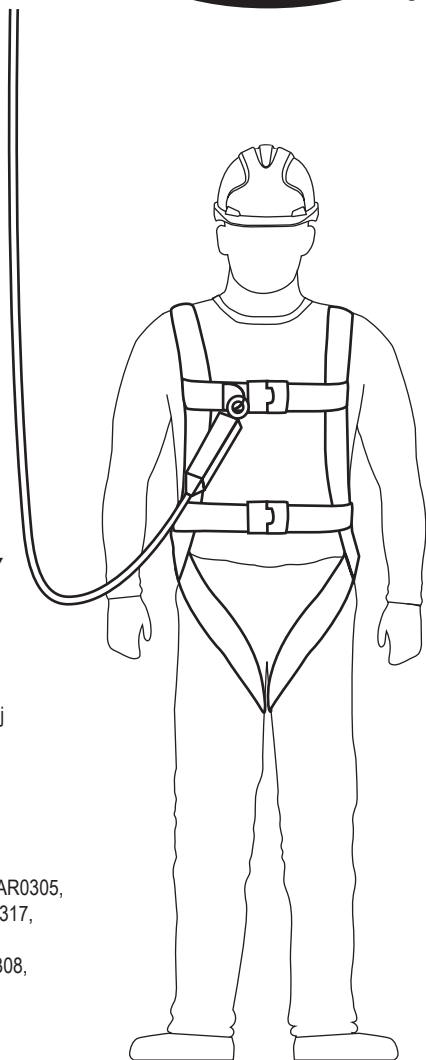

PRZED UŻYCIEM LINKI BEZPIECZEŃSTWA NALEŻY UWAŻNIE PRZECZYTAĆ NINIEJSZE INSTRUKCJE.

Linka bezpieczeństwa została zaprojektowana w celu zminimalizowania ryzyka/zapewnienia ochrony przed niebezpieczeństwem upadku z wysokości. Należy jednak pamiętać, że żaden element wyposażenia ochrony osobistej nie zapewnia pełnej ochrony, a podczas wykonywania ryzykownych czynności należy zawsze zachować ostrożność.

NINIEJSZA INSTRUKCJA OBSŁUGI DOTYCZY PRODUKTÓW JSP WYMIENIONYCH PONIŻEJ:

Linki chroniące przed upadkiem z wysokością (FAR0206, FAR0207, FAR0305, FAR0307, FAR0309, FAR0310, FAR0311, FAR0314, FAR0316, FAR0317, FAR0318, FAR0404, FAR0405, FAR0410, FAR0411)

Linki ustalające pozycję podczas pracy (FAR0208, FAR0208E, FAR0308, FAR0312, FAR0420, FAR0421)

Linki ograniczające przemieszczanie (FAR0313, FAR0316)

UŻYTKOWNIKOWI ZALECA SIĘ PRZECHOWYWANIE INSTRUKCJI OBSŁUGI, DOKUMENTACJI INSTALACYJNEJ (JEŚLI DOTYCZY) ORAZ DOKUMENTÓW DOTYCZĄCYCH OKRESOWYCH BADAŃ PRZEZ CAŁY OKRES UŻYTKOWANIA WYROBU.

Kopia niniejszej instrukcji i deklaracja zgodności produktu są dostępne na stronie: documents.jsp-safety.com



www.jsp-safety.com

OZNACZENIA

Gdy linka bezpieczeństwa jest w użyciu, jej etykieta musi być na swoim miejscu, nienaruszona i czytelna.



1. Logo producenta i informacje kontaktowe
2. Numer referencyjny produktu
3. Znak zgodności z rozporządzeniem (UE) 2016/425
4. Kontrolująca jednostka notyfikowana
5. „The Triman“
6. Przeczytać instrukcje użytkownika
7. „The Green Dot” / „Der Grüne Punkt“
8. Numer partii
9. Numer seryjny
10. Data produkcji
11. Materiał
12. Numer/rok normy
13. Długość linki
14. Testowano na ostrych krawędziach

OPIS

Linka bezpieczeństwa jest klasyfikowana jako sprzęt ochrony indywidualnej zgodnie z rozporządzeniem europejskim w sprawie środków ochrony osobistej (UE) 2016/425 i wykazano, że jest zgodna z tym rozporządzeniem poprzez zharmonizowane normy europejskie.

EN 354:2010 Środki ochrony indywidualnej chroniące przed upadkiem z wysokości — Linki bezpieczeństwa.

EN 355:2002 Środki ochrony indywidualnej chroniące przed upadkiem z wysokości — Amortyzatory, a w przypadku niektórych linek chroniących przed upadkiem z serii Sharp Edge CNB/P/11.074 Rev00, CNB/P/11.063

EN 358:1999 Indywidualny sprzęt ochronny ustalający pozycję podczas pracy i zapobiegający upadkom z wysokości — Pasy ustalające pozycję podczas pracy i ograniczające przemieszczanie oraz linki ustalające pozycję podczas pracy

Jednostka certyfikująca: SATRA Technology Europe Ltd, Bracetown Business Park, Clonee, Dublin D15 YN2P Irlandia (Jednostka notyfikowana 2777)

Jednostka ds. bieżącej oceny: SGS Fimko Oy, Takomotie 8, FI-00380 Helsinki, Finland (Jednostka notyfikowana 0598)

Każde szelki bezpieczeństwa są zaopatrzone w deklarację zgodności i kartę ewidencji, które powinny być przechowywane w bezpiecznym miejscu.

ZASTOSOWANIA I OGRANICZENIA

ZASTOSOWANIA

1. LINKI BEZPIECZEŃSTWA EN 354

Linki bezpieczeństwa mogą być stosowane jako część systemu powstrzymywania upadku lub jako część systemu ograniczającego przemieszczanie. W przypadku stosowania jako części systemu powstrzymywania upadku (w połączeniu z urządzeniem samohamownym) należy zastosować odpowiedni punkt kotwiczenia (powyżej głowy użytkownika, co najmniej 12 kN). Połączenia między tymi linkami a punktami kotwiczenia i innymi urządzeniami powinny zostać wykonane przy użyciu złączy zgodnych z normą EN 362. Taka linka nie może być wykorzystywana w połączeniu z amortyzatorem.

- Całkowita długość podsystemów z linką, zakończeniami i złączami nie może przekraczać 2 m. W systemach powstrzymywania upadku nie należy używać linki bez elementu pochłaniającego energię.
- Podłączyć linkę do punktu kotwiczenia za pomocą złącza znajdującego się na jednym z jej końców. (Jeśli nie ma go w zestawie, należy zastosować złącze zgodne z normą EN 362).
- Drugi koniec powinien zostać połączony z elementem mocującym szelek bezpieczeństwa.
- Aby zoptymalizować stopień ochrony, w niektórych przypadkach konieczne może być używanie linki bezpieczeństwa z innymi, odpowiednimi do tego celu elementami. W takim przypadku przed wykonaniem czynności związanych z ryzykiem należy skonsultować się z dostawcą, aby upewnić się, że wszystkie zastosowane elementy są kompatybilne i odpowiednie dla danego zastosowania.
- W przypadku zagrożenia upadkiem z wysokości użytkownik powinien zminimalizować luz linki.
- W trakcie regulacji długości linki w celu uniknięcia ryzyka upadku użytkownik nie powinien znajdować się w miejscu, w którym istnieje zagrożenie upadkiem z wysokości.
- Jeżeli ocena ryzyka przeprowadzona przed rozpoczęciem pracy wykaże, że obciążenie w przypadku użytkownika na krawędzi jest możliwe, należy podjąć odpowiednie środki ostrożności.
- Linki bezpieczeństwa nie mogą być mocowane węzłem zaciskowym.

MATERIAŁ: W przypadku linek bezpieczeństwa z taśmy: poliester

2. LINKI BEZPIECZEŃSTWA EN 355

Takie linki są stosowane jako element systemu powstrzymywania upadku i zapewniają bezpieczne powstrzymanie upadku poprzez ograniczenie siły uderzenia do wartości 6 kN lub mniejszej. Muszą być stosowane w połączeniu z szelkami bezpieczeństwa (EN361).

- Całkowita długość podsystemu z linką, obejmującego element pochłaniający energię, zakończenia i złącza nie może przekraczać 2 m.
- Podłączyć linkę do punktu kotwiczenia za pomocą złącza znajdującego się na jednym z jej końców. (Jeśli nie ma go w zestawie, należy zastosować złącze zgodne z normą EN 362). Drugi koniec elementu pochłaniającego energię powinien zostać połączony z elementem mocującym szelek bezpieczeństwa zgodnych z normą EN 361.
- Aby zoptymalizować stopień ochrony, w niektórych przypadkach konieczne może być używanie linki bezpieczeństwa z innymi, odpowiednimi do tego celu elementami. W takim przypadku przed wykonaniem czynności związanych z ryzykiem należy skonsultować się z dostawcą, aby upewnić się, że wszystkie zastosowane elementy są kompatybilne i odpowiednie dla danego zastosowania.
- W przypadku mocowania linki zabezpieczającej przed upadkiem z wysokości, przedni lub tylny zaczep D oznaczony literą „A” powinien być jedynym stosowanym punktem mocowania. Jeżeli szelki bezpieczeństwa są wyposażone w dwie pętle z materiału tekstylnego z przodu (każda oznaczona znakiem „A/2”), a nie w zaczep D, obie pętle MUSZĄ być użyte jednocześnie.
- Do zabezpieczenia przed upadkiem z wysokości i ustalania pozycji podczas pracy należy użyć zaczepu D zabezpieczającego przed upadkiem oznaczonego literą „A”, bocznych zaczepów D do ustalania pozycji podczas pracy lub centralnego punktu mocowania na uprząży/pasie bezpieczeństwa. Punkt mocowania musi być adekwatny i odpowiedni do wykonywanej pracy oraz musi minimalizować wszelkie ryzyko.
- Dwie oddzielne linki, każda z elementem pochłaniającym energię nie powinny być stosowane obok siebie (tj. równolegle), w takich przypadkach zaleca się stosowanie linki z dwiema odnogami.
- Odległość upadku powinna być dwukrotnie większa od maksymalnej długości linki (2 m) plus jeden dodatkowy metr dla bezpieczeństwa użytkownika i maksymalnie 1,75 m na rozwinięcie amortyzatora.

WOLNA PRZESTRZEŃ WYMAGANA PRZY UŻYCIU LINKI Z ELEMENTEM POCHŁANIAJĄCYM ENERGIĘ

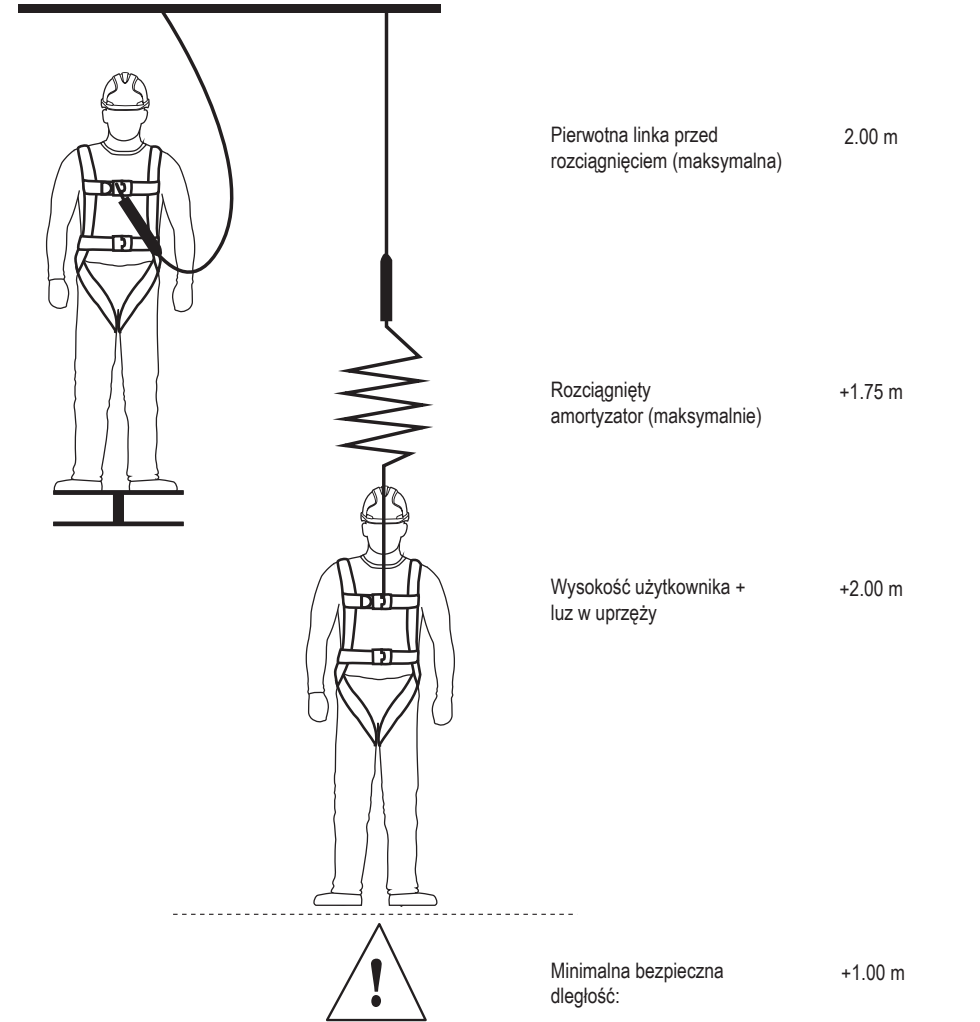

OBLICZENIA WOLNEJ PRZESTRZENI: 6.75 m

MATERIAŁ:

Skręcane linki bezpieczeństwa pochłaniające energię — poliamid
Zwijane linki bezpieczeństwa pochłaniające energię (i te z serii Sharp Edge) — poliester
Linki bezpieczeństwa z liny Kernmantle pochłaniające energię — poliester
Pakiet amortyzatora — poliamid

FAR0410/FAR411:

Uwaga: ta linka bezpieczeństwa/element pochłaniający energię został pomyślnie przetestowany pod kątem użytku poziomego, zakończony symulowanym upadkiem z krawędzi.

- Do badań zastosowano stalową belkę o promieniu $r = 0,5$ mm, bez zadziorów. Na podstawie tego testu stwierdzono, że linka z elementem pochłaniającym energię nadaje się do stosowania na podobnych krawędziach, takich jak profile stalowe walcowane, belki drewniane lub pokryte okładziną, zaokrąglone gzymsy. Niezależnie od tego badania, w przypadku zastosowania poziomego lub ukośnego, gdy istnieje ryzyko upadku z krawędzi, należy wziąć pod uwagę następujące kwestie.
- Jeśli ocena ryzyka przeprowadzona przed rozpoczęciem pracy wykaże, że krawędź upadku jest szczególnie „ostra“ i/ lub „nie jest wolna od zadziorów“ (np. gzyms bez okładziny lub ostra krawędź betonowa), należy:
 - przed rozpoczęciem pracy podjąć środki ostrożności, aby wykluczyć możliwość upadku z krawędzi lub
 - przed rozpoczęciem pracy zamontować zabezpieczenie krawędzi.
 - W celu uzyskania dodatkowych informacji należy skontaktować się z producentem.
- Punkt kotwienia linki/elementu pochłaniającego energię nie może znajdować się poniżej poziomu stóp użytkownika (np. na platformie, płaskim dachu).
- Ugięcie na krawędzi (mierzone pomiędzy dwoma odnogami łącznika/ruchomej prowadnicy) musi wynosić co najmniej 90° .
- Niezbędna wolna przestrzeń pod krawędzią musi wynosić co najmniej 6,75 m.
- Linka bezpieczeństwa musi być zawsze używana w sposób uniemożliwiający powstawanie luzu. Jeśli linka jest wyposażona w urządzenie do regulacji długości, może być ono używane wyłącznie wtedy, gdy użytkownik nie porusza się w kierunku krawędzi, z której może spaść.
- Aby zapobiec ruchowi wahadłowemu po upadku, obszar roboczy i ruchy boczne od osi środkowej po obu stronach powinny być zawsze ograniczone do maksymalnie 1,5 m. W innych przypadkach nie należy stosować pojedynczych punktów kotwienia, lecz urządzenia kotwiącego klasy C lub D zgodnego z normą EN 795.

Uwaga: W przypadku stosowania linki bezpieczeństwa/elementu pochłaniającego energię w połączeniu z urządzeniem kotwiącym klasy C zgodnie z normą EN 795 z poziomą elastyczną liną kotwiącą, przy określaniu niezbędnego odstępu od podłoża, należy również uwzględnić ugięcie urządzenia kotwiącego. Należy zwrócić uwagę na szczegóły zawarte w instrukcji obsługi urządzenia kotwiącego.

Uwaga: Po upadku z krawędzi istnieje ryzyko obrażeń ciała podczas samego upadku lub stanu zawieszenia, jeśli spadający uderzy o części budynku lub konstrukcji.

- Należy przedsięwziąć i przećwiczyć specjalne środki ratownicze na wypadek upadku z krawędzi.

3. LINKI BEZPIECZEŃSTWA EN 358

Linki ustalające pozycję podczas pracy to regulowane linki bezpieczeństwa wykonane z liny poliamidowej lub poli-estrowej taśmy z elementem regulacyjnym w postaci stalowego pierścienia lub elementu chwytającego linę. Ich długość można regulować za pomocą pierścienia regulacyjnego lub elementu chwytającego linę.

Linki bezpieczeństwa można mocować do elementów mocujących/zaczepów D pasów ustalających za pomocą złączy pozycję podczas pracy.

- Należy podłączyć boczny element mocujący pasa ustalającego pozycję do jednego końca linki, przelożyć ją przez pionowy wspornik i przymocować złącze do drugiego elementu mocującego pasa ustalającego pozycję podczas pracy.
- Wyregulować długość linki za pomocą regulatora w postaci pierścienia lub elementu chwytającego linę, pociągając za wolny koniec liny w celu jej naprężenia. W trakcie używania linka powinna być zawsze napięta.
- Nie należy używać regulatora pierścieniowego jako punktu mocowania. Poniższy rysunek przedstawia linkę ustalającą pozycję podczas pracy i sposób wykorzystywania jej przez użytkownika. Zaleca się dwukrotne przelożenie linki przez podporę, aby zapobiec jej zsuwaniu się.

1. Użytkownik utrzymywany w jednej pozycji
2. Linka ustalająca pozycję podczas pracy
3. Boczny punkt mocowania

- Punkt kotwienia powinien znajdować się na poziomie pasa użytkownika lub powyżej niego. Linka jest naprężona i jej swobodny ruch jest ograniczony do maksymalnie 0,6 m.

- Linka ustalająca pozycję podczas pracy powinna być używana wyłącznie do ustalania pozycji.

- Firma JSP nie produkuje żadnych akcesoriów do linek ustalających pozycję podczas pracy i zdecydowanie odradza stosowanie takich linek z jakimikolwiek akcesoriami nie spełniającymi norm. Użytkownik ponosi odpowiedzialność za wszelkie szkody powstałe w takich okolicznościach.

- Należy regularnie sprawdzać elementy mocujące i/lub regulacyjne podczas użytkowania.

- Linka nie nadaje się do celów zabezpieczenia przed upadkiem z wysokości i może być konieczne uzupełnienie systemów ustalania pozycji i ograniczania przemieszczania o środki ochrony zbiorowej (np. siatki bezpieczeństwa) lub środki indywidualne (np. systemy powstrzymywania upadku zgodnie z normą EN 363), chroniące przed upadkiem z wysokości.

- Urządzenie może być stosowane wyłącznie w połączeniu z właściwymi elementami systemu. Użytkownik nie powinien tworzyć żadnych połączeń, które mogłyby doprowadzić do zakłócenia działania funkcji bezpieczeństwa innych urządzeń lub całego systemu zabezpieczającego przed upadkiem z wysokości lub systemu ratowniczego.

- Podczas korzystania z systemu ustalającego pozycję podczas pracy użytkownik polega zwykle na sprężce pomocniczym, dlatego też konieczne jest rozważenie potrzeby korzystania z systemu rezerwowego, np. systemu powstrzymywania upadku.

OGRANICZENIA:

- Nie należy używać w przypadku wystąpienia jakichkolwiek schorzeń, które mogą mieć wpływ na bezpieczeństwo zarówno podczas normalnego użytkowania, jak i użytkowania w sytuacjach awaryjnych.
- Sprzęt może być używany wyłącznie przez osobę przeszkoloną i kompetentną w zakresie jego bezpiecznego użytkowania.
- Należy opracować plan ratunkowy na wypadek wszelkich sytuacji awaryjnych, które mogą wystąpić podczas pracy.
- Nie wolno dokonywać żadnych zmian ani dodawać żadnych elementów do sprzętu bez uprzedniej pisemnej zgody producenta.
- Sprzęt nie powinien być używany w sposób wykraczający poza jego ograniczenia lub do celów innych niż te, do których jest przeznaczony.
- Produkt powinien być osobistą własnością jego użytkownika.
- Należy zapewnić kompatybilność elementów wyposażenia zamontowanych w systemie.
- Ważne jest, aby przed użyciem sprawdzić, czy nie występują zagrożenia, które mogą wynikać ze stosowania kombinacji elementów wyposażenia, gdy działanie zabezpieczenia jednego z elementów jest zakłócanie lub przeszkadza w bezpiecznym działaniu innego.
- Przed użyciem produktu należy przeprowadzić kontrolę, aby upewnić się, że jest on w stanie zdatnym do użytku i działa prawidłowo.
- Należy wycofać z użycia każdy sprzęt, którego stan nie umożliwia bezpiecznego użytkowania lub który został użyty do powstrzymania upadku. Nie używać go ponownie, dopóki nie zostanie to zaakceptowane przez kompetentną osobę.
- Należy się upewnić, że urządzenie kotwiące jest wystarczająco mocne i ma minimalną wytrzymałość 12 kN dla metalu i 18 kN dla materiałów tekstylnych, a punkt kotwienia powinien być umieszczony nad głową użytkownika.
- Podłączyć bezpośrednio do punktu kotwienia lub urządzenia za pomocą złącza. Linka nie powinna być owinięta wokół elementu konstrukcyjnego w celu zakotwienia, chyba że urządzenie zostało przetestowane i dopuszczone do używania w tym konkretnym zastosowaniu (takie konstrukcje linki są zazwyczaj wyposażone w specjalną tuleję i odpowiednie złącze).
- Przymocować linkę do odpowiedniego punktu mocowania szelek bezpieczeństwa.
- W przypadku stosowania do ograniczania przemieszczania element kotwiący powinien być odsunięty od krawędzi i znajdować się daleko od wszelkich potencjalnych miejsc upadku.

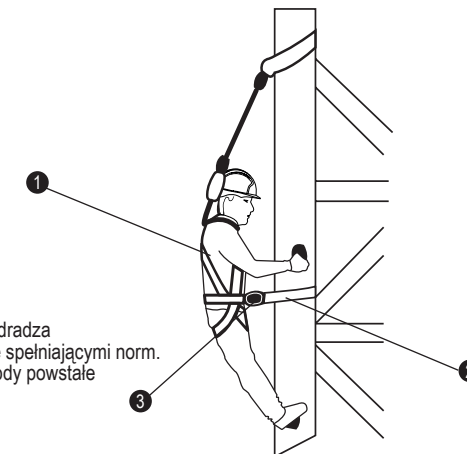

- Gdy urządzenie kotwiące lub punkt kotwiczenia są przeznaczone do stosowania w systemach chroniących przed upadkiem, dla bezpieczeństwa istotne jest, aby były one zawsze umiejscowione, a praca była wykonywana w sposób minimalizujący zarówno możliwy ruch wahadłowy, jak i potencjalną odległość upadku. Jeżeli system chroniący przed upadkiem z wysokości musi być umieszczony powyżej pozycji użytkownika, producent musi wyrazić opinię, co do skuteczności takiego rozwiązania.
- W przypadku stosowania w systemach chroniących przed upadkiem z wysokości ważne jest, aby przed każdym użyciem sprawdzić wolną przestrzeń, która powinna znajdować się pod użytkownikiem na stanowisku pracy, tak aby w razie upadku nie doszło do kolizji z podłożem lub inną przeszkodą.
- Należy mieć świadomość zagrożeń mogących mieć wpływ na działanie lub spowodować awarię sprzętu, takich jak
 - ekstremalne temperatury (poniżej -15°C i powyżej +50°C), degradacja pod wpływem promieni UV,
 - agresywne warunki środowiskowe, w tym piasek i żwir, cement, gorące powierzchnie, otwarty ogień, rozpryski spawalnicze, iskry, przewodność elektryczna,
 - kontakt z ostrymi krawędziami, powierzchniami ściernymi, chemikaliami
- Należy niezwłocznie zaprzestać użytkowania produktu, jeśli był on narażony na działanie któregośkolwiek z powyższych czynników lub został w jakikolwiek sposób uszkodzony, do czasu przeprowadzenia kontroli przez kompetentną osobę.
- W trakcie korzystania z linki amortyzującej w kształcie litery „Y” należy upewnić się, że jeśli jedna z odnóg/linka nie jest przymocowana do konstrukcji, nie może być ponownie przypięta do szelek bezpieczeństwa użytkownika, tylko do elementu przytrzymującego wykonanego specjalnie do tego celu. Najlepiej, aby oba końce pozostawały przymocowane do konstrukcji przez cały czas, lub aby jedna odnoga/linka, która nie jest w użyciu, była przymocowana do drugiej odnogi, która jest przymocowana do konstrukcji.
- Należy dopilnować, aby data pierwszego użycia została odnotowana w instrukcji.
- Dla bezpieczeństwa użytkownika istotne jest, aby w przypadku sprzedaży produktu poza pierwotnym krajem przeznaczenia odsprzedawca dostarczył instrukcje użytkowania, konserwacji, okresowych badań i napraw w języku kraju, w którym produkt ma być użytkowany.

KOMPATYBILNOŚĆ

W systemie należy wykorzystać złącza zgodne z normą EN 362, linkę chroniącą przed upadkiem zgodną z normą EN 355, linkę bezpieczeństwa zgodną z normą EN 354, linkę do ustalania pozycji podczas pracy zgodną z normą EN 358, urządzenie samohamowne z elementem samozaciskowym zgodne z normą EN 360 lub system powstrzymywania upadku zgodny z normą EN 353, punkt kotwiczenia zgodny z normą EN 795.

Szelki bezpieczeństwa (w tym EN 361, EN 358, EN 813 i EN 1497) są jedynymi dopuszczonymi do użycia urządzeniami do przytrzymywania ciała. Konstruowanie własnego systemu powstrzymywania upadku, w którym każde zabezpieczenie może zakłócać działanie innego zabezpieczenia, może być niebezpieczne. Przed użyciem należy się zapoznać z zaleceniami dotyczącymi stosowania poszczególnych elementów systemu.

Należy przestrzegać instrukcji obsługi poszczególnych komponentów systemu. Należy również się upewnić, że szelki bezpieczeństwa mają punkt mocowania umieszczony odpowiednio w stosunku do urządzenia samozaciskowego.

OKRES UŻYTKOWANIA

Żywotność linki bezpieczeństwa zależy od jej stanu — nie mogą występować wady określone w sekcji VII. Jeśli linka bezpieczeństwa nie wykazuje żadnych defektów, maksymalny okres jej użytkowania wynosi 10 lat od daty produkcji. W razie jakichkolwiek wątpliwości prosimy o kontakt z JSP Safety.

PRZECHOWYWANIE I TRANSPORT

Środki ochrony indywidualnej muszą być transportowane w opakowaniach chroniących przed wilgocią, uszkodzeniami mechanicznymi, chemicznymi i termicznymi. Przechowywać w chłodnym i suchym miejscu. Unikać wilgotnego i kwaśnego środowiska przechowywania.

KONSERWACJA

Konserwacja linki bezpieczeństwa JSP może być przeprowadzana wyłącznie przez przeszkoloną i kompetentną osobę, która:

- zapewni, że linka bezpieczeństwa NIE zostanie zmodyfikowane w żaden sposób
- będzie czyścić produkt zgodnie z poniższą procedurą: używając tylko ciepłej wody i łagodnego detergentu, jeśli to konieczne, przy użyciu gąbki lub miękkiej nylonowej szczotki. Używać świeżej, czystej wody do spłukania detergentu z linki, a następnie osuszać sprzęt, pozwalając lince dokładnie wyschnąć przed następnym użyciem.
- zagwarantuje, że NIE będą stosowane poniższe metody czyszczenia: woda o temperaturze przekraczającej 40°C,

wybielacze, wszelkie detergenty nienadające się do użycia na nagiej skórze, szczotki druciane lub inne narzędzia do szorowania, myjki ciśnieniowe lub inne akcesoria elektryczne, grzejniki lub inne bezpośrednie źródła ciepła.

- Upewni się, że po wyczyszczeniu zostanie przeprowadzona dokładna kontrola wzrokowa i dotykowa linki bezpieczeństwa, zanim zostanie ona dopuszczona do ponownego użycia.

KONTROLA

KONTROLA PRZED UŻYTKOWANIEM

Użytkownicy linki bezpieczeństwa JSP powinni przeprowadzać kontrolę sprzętu przed każdym jego użyciem:

- Wskaźnik upadku znajduje się na niektórych linkach bezpieczeństwa po stronie karabinka na absorberze energii. Jeśli nie ma etykiety, a szew jest zniszczony lub jeśli widoczny jest czerwony krzyż, nie używaj tej linki.
- Taśmę lub linę należy sprawdzić pod kątem: przecięć, rozdarć i zadrapań, przetarć, przerzedzenia, uszkodzeń termicznych, pleśni i farby, śladów działania środków chemicznych lub promieni UV, które będą postrzegane jako przebarwienia, zmiękczenia lub stwardnienia taśmy i/lub linki.
- Szwy należy sprawdzać pod kątem: przerwania lub przetarcia, poluzowania, wyciągniętych i luźnych pętelek, długich fragmentów luźnej nici.
- Okucia metalowe należy sprawdzać pod kątem: rdzy i wżerów, pęknięć, odkształceń/deformacji, nadmiernego zużycia.
- Złącza należy sprawdzać pod kątem: rdzy i wżerów, pęknięć, odkształceń/deformacji, nadmiernego zużycia, prawidłowości i bezproblemowości działania, ustawienia zamknięcia karabińczyka.
- Wszelkie trójkątne złącza w obrębie linki bezpieczeństwa należy sprawdzać pod kątem: rdzy i wżerów, pęknięć, odkształceń/deformacji, nadmiernego zużycia, ścisłego i stabilnego połączenia.
- Wszelkie podstawowe i dodatkowe elementy z tworzyw sztucznych należy sprawdzać pod kątem: prawidłowości umiejscowienia, pęknięć, odkształceń/deformacji, nadmiernego zużycia, uszkodzenia.
- Sprawdzanie czytelności oznaczeń na produkcie.

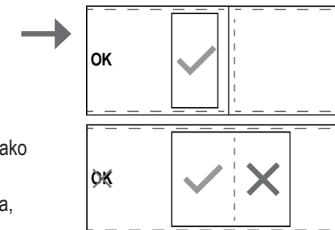

W przypadku stwierdzenia jakiegokolwiek wady lub uszkodzenia należy wycofać linkę z eksploatacji. Powinna ona zostać przekazana kompetentnej osobie odpowiedzialnej za szczegółową rejestrowaną kontrolę w celu dokładnych oględzin i badania.

SZCZEGÓŁOWO REJESTROWANA KONTROLA

Szczegółowo rejestrowana kontrola powinna być:

- przeprowadzana przez przeszkoloną, kompetentną osobę w celu zapewnienia bezpieczeństwa i integralności produktu,
- zapisywana w tabeli zawartej w niniejszej instrukcji obsługi,
- przeprowadzana regularnie. Częstotliwość szczegółowo rejestrowanej kontroli powinna być:
 - określana na podstawie oceny ryzyka, uwzględniając przepisy prawa, rodzaj sprzętu, częstotliwość użytkowania oraz warunki środowiskowe, które mogą przyspieszyć tempo pogarszania się stanu i prowadzić do fizycznych uszkodzeń,
 - przeprowadzana przynajmniej co 12 miesięcy niezależnie od intensywności użytkowania.
- W przypadku stwierdzenia jakichkolwiek uszkodzeń lub usterek produkt należy natychmiast wycofać z użytku i wymienić.

KARTA KONTROLI

Niniejszy podręcznik użytkownika i instrukcja obsługi są częścią systemu bezpieczeństwa i wszyscy użytkownicy powinni być w pełni zaznajomieni z ich zawartością. Powinien być przechowywany w bezpiecznym miejscu i przez cały czas swobodnie dostępny dla użytkowników. Po wyjęciu produktu z opakowania należy uzupełnić tabelę na odwrocie informacjami z etykiety produktu. Poniższa tabela powinna być wykorzystywana do rejestrowania wszystkich szczegółowo.

FORMULARZ KONTROLNY

Produkt	Numer referencyjny	Partia / Numer seryjny		Data zakupu	Data pierwszego użycia	Data przydatności do użytku

Producent	Adres			Telefon	E-mail

Data kontroli	Szwy	Materiał (lina, taśma, linka stalowa itp.)	Części metalowe, złącza, pierścienie D-ring, klamry, uchwyty itp.	Wskaźnik upadku	Zespół amortyzujący		Data produkcji	WYNIK POZYTYWNY/NEGATYWNY	Data kolejnej kontroli	Imię nazwisko osoby kontrolującej	Podpis

SPOJOVACÍ PROSTŘEDKY

NÁVOD K POUŽITÍ, PÉČI A PROHLÍDCE

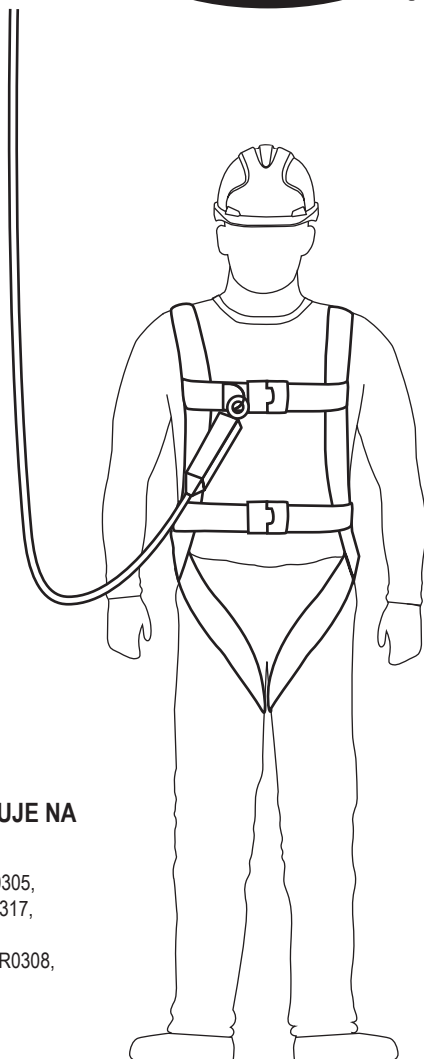

PŘED POUŽITÍM SPOJOVACÍHO PROSTŘEDKU SI POZORNĚ PŘEČTĚTE TYTO POKYNY.

Tyto spojovací prostředky jsou navrženy tak, aby minimalizovaly nebezpečí a poskytovaly ochranu před nebezpečím pádu z výšky. Mějte vždy na paměti, že žádný osobní ochranný prostředek nemůže poskytnout plnou ochranu a při provádění nebezpečných činností je vždy nutné dbát zvýšené opatrnosti.

TATO BROŽURA S NÁVODEM K POUŽITÍ SE VZTAHUJE NA NÁSLEDUJÍCÍ VÝROBKY JSP:

Spojovací prostředky pro zachycení pádu (FAR0206, FAR0207, FAR0305, FAR0307, FAR0309, FAR0310, FAR0311, FAR0314, FAR0316, FAR0317, FAR0318, FAR0404, FAR0405, FAR0410, FAR0411)

Pracovní polohovací spojovací prostředky (FAR0208, FAR0208E, FAR0308, FAR0312, FAR0420, FAR0421)

Zadržovací spojovací prostředky (FAR0313, FAR0316)

**UŽIVATEL JE POVINEN USCHOVAT NÁVOD
K POUŽITÍ, MONTÁŽNÍ DOKUMENTACI (JE-
LI DOSTUPNÁ) A DOKLADY O PROVÁDĚNÍ
PRAVIDELNÝCH KONTROL PO CELOU DOBU
ŽIVOTNOSTI PRODUKTU.**

Kopie tohoto návodu k použití a prohlášení o shodě
k danému výrobku naleznete na documents.jspsafety.com



www.jspsafety.com

ZNAČENÍ

Štítek na spojovacích prostředcích, který musí být na svém místě, neporušený a čitelný, pokud je spojovací prostředek používán.



- | | |
|--|----------------------------------|
| 1. Logo výrobce a kontaktní údaje | 9. Sériové číslo |
| 2. Označení výrobku | 10. Datum výroby |
| 3. Značka shody dle nařízení (EU) 2016/425 | 11. Materiál |
| 4. Kontrolní notifikovaná osoba | 12. Číslo normy / rok |
| 5. „Triman“ | 13. Délka spojovacího prostředku |
| 6. Přečtěte si návod k použití | 14. Zkouška ostrou hranou |
| 7. „The Green Dot“ / „Der Grüne Punkt“ | |
| 8. Číslo šarže | |

POPIS

Tyto spojovací prostředky jsou klasifikovány jako osobní ochranné prostředky (OOP) podle evropského nařízení o OOP (EU) 2016/425 a bylo prokázáno, že jsou v souladu s tímto nařízením prostřednictvím harmonizovaných evropských norem. EN 354:2010

Osobní ochranné prostředky proti pádům z výšky - Spojovací prostředky

EN 355:2002 Osobní ochranné prostředky proti pádům z výšky - Tlumiče pádu a pro některé spojovací prostředky JSP pro zachycení pádu Zkouška ostrou hranou CNB/P/11.074 Rev00, CNB/P/11.063

EN 358:1999 Osobní ochranné prostředky pro pracovní polohování a prevenci pádů z výšky - Pásky pro pracovní polohování a zadržení a spojovací prostředky pracovního polohování

Certifikační orgán: SATRA Technology Europe Ltd, Bracetown Business Park, Clonee, Dublin D15 YN2P Irsko (notifikovaná osoba 2777)

Orgán pro průběžné hodnocení: SGS Fimko Oy, Takomotie 8, FI-00380 Helsinki, Finland (notifikovaná osoba 0598)

Všechny zachycovací postroje jsou opatřeny prohlášením o shodě a záznamovou kartou, ty by měly být uchovány pro budoucí použití.

POUŽITÍ A OMEZENÍ

OBLASTI POUŽITÍ

1. EN 354 SPOJOVACÍ PROSTŘEDKY

Tyto spojovací prostředky lze používat jako součást systému pro zachycení pádu nebo jako součást zadržovacího systému. Při použití jako součást systému pro zachycení pádu (je-li použito s blokováním pro zachycení pádu) musí být použit vhodný kotvicí bod (nad hlavou uživatele, alespoň 12 kN). Propojení mezi těmito spojovacími prvky a kotvicími body a jinými prostředky by mělo být provedeno pomocí spojky dle EN 362.

- Celková délka podsystemu se spojovacím prostředkem, koncovkami a spojkami by neměla překročit 2 m. Nepoužívejte spojovací prostředek pro systémy zachycení pádu bez tlumiče pádu.
- Připojte spojovací prostředek ke kotvicímu bodu pomocí spojky na jednom konci. (Pokud není spojka součástí, použijte spojky vyhovující EN 362).
- Druhý konec by měl být připevněn k upevňovacímu prvku celotělového postroje.
- V některých případech může být kvůli optimalizaci ochrany nutné použít spojovací prostředek s jinými vhodnými součástmi. V tomto případě se před prováděním nebezpečných činností poraďte se svým dodavatelem, abyste zajistili kompatibilitu všech součástí a vhodnost pro dané použití.
- Uživatel by měl v případě nebezpečí pádu minimalizovat vůli spojovacího prostředku.
- Při upravování délky spojovacího prostředku kvůli zabránění nebezpečí pádu byste se neměli pohybovat do oblastí, kde je nebezpečí pádu.
- Pokud posouzení rizik provedené před začátkem práce ukáže, že v případě použití nad hranou může dojít k zatížení, je třeba přijmout vhodná bezpečnostní opatření.
- Tyto spojovací prostředky nemohou sloužit k zavěšení opásáním s provlečením.

MATERIAL: Popruhové spojovací prostředky: Polyester

2. EN 355 SPOJOVACÍ PROSTŘEDKY

Tyto spojovací prostředky při použití jako součást systému pro zachycení pádu zaručují bezpečné zachycení pádu snížením pádových sil na 6 kN nebo méně. Musí být používány spolu s celotělovým postrojem (EN361).

- Celková délka podsystemu se spojovacím prostředkem s tlumičem pádu, koncovkami a spojkami by neměla překročit 2m.
- Připojte spojovací prostředek ke kotvicímu bodu pomocí spojky na jednom konci. (Pokud není spojka součástí, použijte spojky vyhovující EN 362). Druhý konec na straně tlumiče pádu by měl být připevněn k upevňovacímu prvku celotělového postroje dle EN 361.
- V některých případech může být kvůli optimalizaci ochrany nutné použít spojovací prostředek s jinými vhodnými součástmi. V tomto případě se před prováděním nebezpečných činností poraďte se svým dodavatelem, abyste zajistili kompatibilitu všech součástí a vhodnost pro dané použití.
- Při upevňování spojovacích prostředků pro zachycení pádu pro situace se zachycením pádu by měl být přední nebo zadní „D“ kroužek označený „A“ jediným upevňovacím spojovacím bodem. Pokud má postroj na přední straně dvě tkaninové smyčky (každou označenou písmenem „A / 2“) namísto „D“ kroužku, MUSÍ být obě smyčky používány společně.
- Pro zabránění pádu nebo pracovní polohování používejte „D“ kroužek pro zachycení pádu označený „A“, „D“ kroužky pracovního polohování nebo lze použít centrální upevňovací bod na sedacím postroji / pásu. Připojovací bod musí být relevantní a vhodný pro pracovní činnost a musí minimalizovat jakékoli riziko.
- Měly by být použity dva samostatné spojovací prostředky s tlumičem pádu vedle sebe (tj. paralelně), pro takové případy je doporučeno použití dvojitého spojovacího prostředku.
- Vzdálenost pro zachycení pádu by měla být dvojnásobkem maximální délky spojovacího prostředku (2 m) plus jeden metr navíc z důvodu bezpečnosti pro uživatele a nejvýše 1,75 m pro použití tlumiče rázu.

VOLNÝ PROSTOR POŽADOVANÝ PŘI POUŽITÍ SPOJOVACÍHO PROSTŘEDKU S TLUMIČEM PÁDU

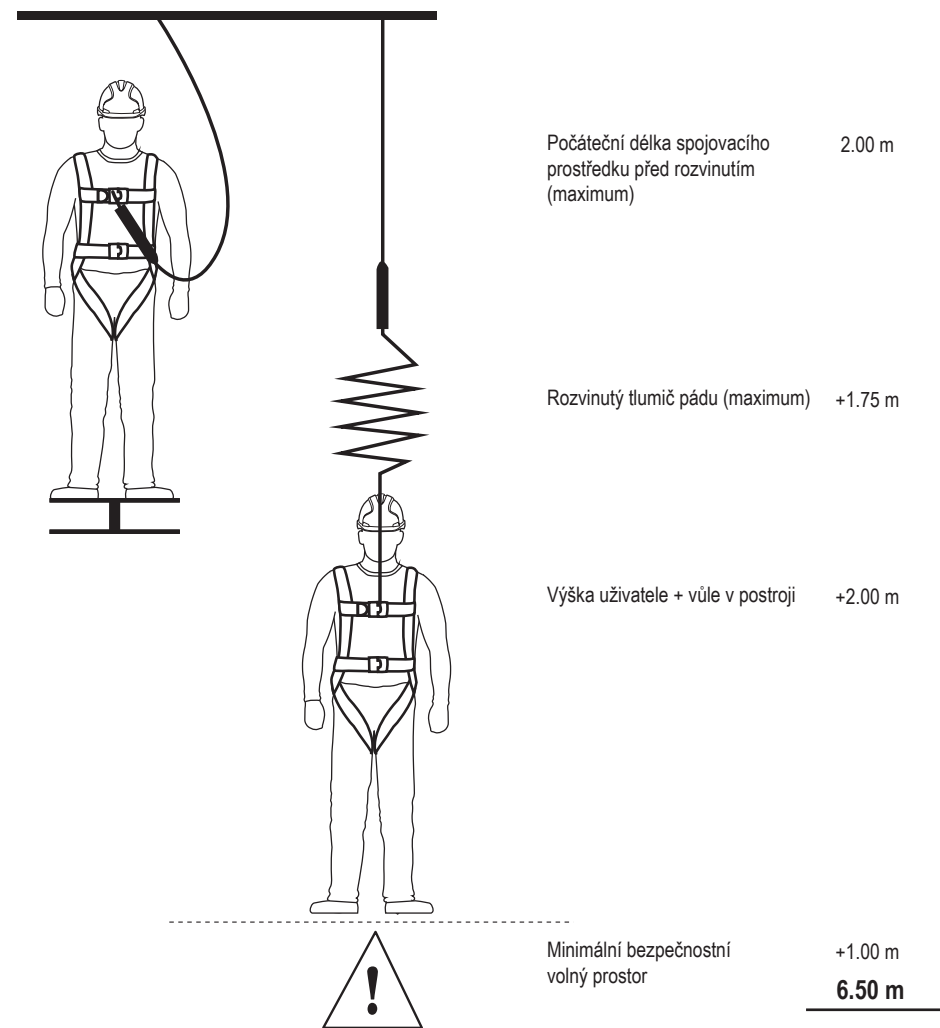

Výpočet volného prostoru 6.75 m

MATERIÁL:

Spojovací prostředky z krouceného lana pohlcující energii - Polyamid
Spojovací prostředky z popruhů pohlcující energii (a ostré hrany) - Polyester
Spojovací prostředky z lana s opleteným jádrem pohlcující energii – Polyester
Tlumič pádu - Polyamid

FAR0410/FAR411:

Poznámka: tyto spojovací prvky/tlumiče pádu byly úspěšně testovány pro horizontální požití a následný simulovaný pád přes hranu.

- Pro tyto testy byl použit ocelový nosník s poloměrem hrany $r = 0,5$ mm bez ořepů. Na základě této zkoušky je spojovací prostředek s tlumičem pádu vhodný pro použití přes podobné hrany, jako jsou válcované ocelové profily, dřevěné trámy nebo obložení, oblé parapety. Bez ohledu na tuto zkoušku musí být při horizontálním nebo šikmém použití v případě nebezpečí pádu přes hranu zohledněno následující.
- Pokud posouzení rizika provedené před začátkem práce ukáže, že je pádová hrana obzvláště „ostrá“ nebo „není zbavená ořepů“ (např. neobložená parapetová hrana nebo ostrá betonová hrana), potom:
 - musí být před zahájením práce přijata odpovídající opatření, aby se vyloučilo nebezpečí pádu přes hranu nebo
 - před zahájením práce by měla být namontována ochrana hran
 - můžete se obrátit na výrobce s dotazem na další informace
- Kotvicí bod pro spojovací prostředek / zachycovač pádu se nesmí nacházet pod úrovní chodidel uživatele (např. plošinou, plochou střechou).
- Ohyb na hraně (měřeno mezi oběma rameny upevňovacího prvku / pohyblivého vedení) musí být nejméně 90° .
- Nezbytný volný prostor pod hranou musí činit alespoň 6,75 m.
- Spojovací prostředek musí být vždy používán takovým způsobem, aby nebyla žádná vůle. Pokud je spojovací prostředek opatřen prostředkem na upravení délky, může se používat pouze v případě pohybu uživatele ve směru pádové hrany.
- Aby se zabránilo kyvadlovému pohybu při pádu, měla by být omezena pracovní oblast a boční pohyby od centrální osy na obě strany na nejvýše 1,5 m. V ostatních případech by neměly být použity žádné samostatné kotvicí body, ale spíše kotvicí prostředky třídy C nebo D dle EN 795.

Poznámka: Pokud je používán spojovací prostředek / tlumič pádu s kotvicím prostředkem třídy C podle s EN 795 s horizontálním poddajným zajišťovacím vedením, musí být při zvažování nezbytného volného prostoru pod uživatelem bráno v potaz vychýlení kotvicího prostředku. Věnujte pozornost údajům v návodu k použití kotvicího prostředku.

Poznámka: Při pádu přes hranu hrozí nebezpečí úrazu při pádu / zavěšení, pokud padající osoba narazí na části budovy nebo stavby.

- Pro případ pádu přes hranu musí být stanovena a proškolená speciální záchranná opatření.

3. EN 358 SPOJOVACÍ PROSTŘEDKY

Pracovní polohovací spojovací prostředky jsou nastavitelné spojovací prostředky vyrobené z polyamidového lana nebo polyesterového popruhu se seřizovacím prvkem na principu ocelového kroužku nebo lanovým zachycovačem pádu/polohovacím prostředkem. Délku lze upravit pomocí ocelového kroužku nebo lanovým zachycovačem pádu/polohovacím prostředkem.

Spojovací prostředky lze pomocí spojek připojit do přípojných prvků / D-kroužků pracovních polohovacích pásů.

- Připojte boční upevňovací prvek pracovního polohovacího pásu k jednomu konci, provlečte spojovací prostředek kolem svislé podpěry a připojte spojku k druhému upevňovacímu prvku pracovního polohovacího pásu.
- Upravte délku spojovacího prostředku pomocí kroužkového seřizovacího prvku nebo lanovým zachycovačem pádu/polohovacím prostředkem utažením za volný konec lana. Při použití by měl být spojovací prostředek napnutý.
- Nepoužívejte kroužkový seřizovací prvek jako přípojný bod. Na obrázku níže je vidět polohovací spojovací prostředek, jak by jej měl uživatel používat. Jako prevence před sklouznutím dolů se doporučuje dvojitě obtočení spojovacího prostředku.

- Uživatel držný v dané poloze
- Pracovní polohovací spojovací prostředek
- Boční přípojný bod

- Kotvicí bod by měl být udržován nad úrovní pasu. Lano je udržováno napnuté a jeho volný pohyb je omezen na maximální rozsah 0,6 m.

- Pracovní polohovací spojovací prostředek by měl být používán pouze pro polohování.

- Nevyrábějte si žádné příslušenství pro pracovní polohovací spojovací prostředek a důrazně se doporučuje nepoužívat pracovní polohovací spojovací prostředek s jakýmkoli nestandardním příslušenstvím. Za škody vzniklé za takových okolností je zodpovědný uživatel.

- Při používání pravidelně kontrolujte upevňovací a nastavovací prvky.

- Spojovací prostředek není určen pro účely zachycení pádu a může být nutné doplňkové uspořádání pro pracovní polohování nebo kolektivními prostředky zadržení (např. bezpečnostní sítě) nebo osobní prostředky (např. systémy pro zachycení pádu v souladu s EN 363) pro ochranu proti pádům z výšky.

- Prostředek by měl být používán pouze ve vhodných kombinacích. Uživatel by neměl vytvořit žádnou kombinaci, která by ohrozila bezpečnou funkci jakéhokoli jiného zařízení používaného v kombinaci nebo celého systému ochrany proti pádu nebo záchranného systému.

- Při použití systému pracovního polohování se uživatel obvykle spoléhá na prostředky pro podporu, a proto je nezbytné zvážit potřebu použití záložního prostředku, například systému zachycení pádu.

OMEZENÍ:

- Prostředek nepoužívejte, pokud máte jakékoli zdravotní stavy, které by mohly ovlivnit vaši bezpečnost při normálním i nouzovém použití.
- Prostředek smí používat pouze osoba vyškolená a způsobilá k bezpečnému používání.
- Musí být zaveden záchranný plán, který bude řešit případné mimořádné události, které by mohly vzniknout během práce.
- Neprovádějte žádné úpravy a doplňky tohoto prostředku bez předchozího písemného souhlasu výrobce.
- Prostředek by neměl být používán mimo omezení jeho použití nebo pro jiné účely, než pro které je určen.
- Výrobek by měl být v osobním používání jeho uživatele.
- Při začlenění do systému zajistěte kompatibilitu jednotlivých prvků.
- Před použitím je důležité zkontrolovat všechna nebezpečí, která mohou vzniknout použitím kombinace prostředků, u nichž je bezpečná funkce jednoho z nich ovlivněna nebo narušuje bezpečnou funkci jiného prostředku.
- Výrobek před použitím zkontrolujte, abyste si byli jisti, že je v provozuschopném stavu a funguje správně.
- Vyřaďte z používání všechny prostředky, u kterých existuje pochybnost o jejich vhodném stavu pro bezpečné použití nebo pokud posloužily k zachycení pádu. Už je znovu nepoužívejte, dokud jejich použití neschválí oprávněná osoba.
- Ujistěte se, jestli je kotvicí prostředek dostatečně pevný a má minimální pevnost 12 kN pro kov a 18 kN pro tkaninu a kotvicí bod bude přednostně umístěn nad hlavou uživatele.
- Připojte přímo na kotvicí bod nebo prostředek se spojkou, spojovací prostředek by neměl být obtočen kolem konstrukce, aby tvořil kotvicí bod, pokud nebyl testován jako kotvicí prostředek a nemá označení CE schválené pro konkrétní použití (konstrukce takových spojovacích prostředků se vyznačuje speciálním ochranným obalem a vhodnou spojkou).
- Upevněte spojovací prostředek ke správnému upevňovacímu bodu na celotělovém postroji.
- U zádržných aplikací by měla být poloha kotvy dále od hrany a mimo místo možného pádu.

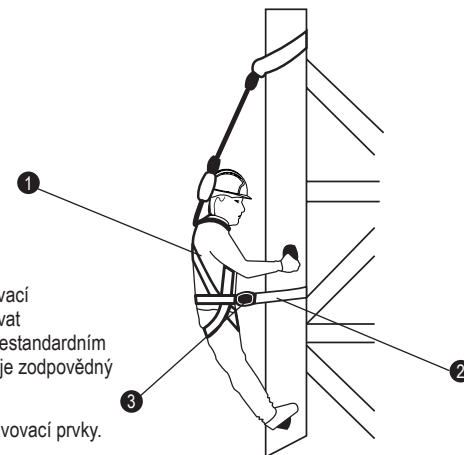

- Pokud je určen pro použití v systémech pro zachycení pádu, je pro bezpečnost nutné, aby kotvící prostředek nebo kotvící bod byl vždy tak umístěn, a práce byla prováděna takovým způsobem, aby se minimalizoval kyvadlový pohyb a vzdálenost potenciálního pádu. Když musí být systém pro zachycení pádu umístěn nad uživatelem, učiní výrobce v tomto smyslu prohlášení.
- Pokud je určen pro použití v systému pro zachycení pádu, je pro bezpečnost nutné prověřit na pracovišti před každým použitím požadovaný volný prostor pod uživatelem, aby v případě pádu nedošlo k nárazu do země nebo jiné překážky v dráze pádu.
- Buďte si vědomi nebezpečí, která mohou ovlivnit výkon nebo způsobit selhání prostředku, jako je:
 - extrémní teploty (pod -15 °C a nad +50 °C), degradace UV zářením,
 - agresivní podmínky prostředí včetně písku a štěrku, cementu, horkých povrchů, otevřeného ohně, rozstříku při svařování, jisker, elektrických vodičů
 - kontakt s: ostrými hranami, drsnými povrchy, chemikáliemi
- Výrobek okamžitě přestaňte používat, pokud je vystaven některému z výše uvedených účinků nebo je poškozen jakýmkoliv způsobem, dokud nebude prohlédnut kompetentní osobou.
- Dbejte, aby při použití spojovacího prostředku absorbuji energii „Y“, když není jeden konec/spojovací prostředek připojen ke konstrukci, nebyla (nesmí být) zapojena zpět do stroje uživatele, ale pouze do speciálně určených závěsů pro spojovací prostředky. V ideálním případě by oba konce měly být neustále připevněny k nosné konstrukci, nebo když není jeden konec/spojovací prostředek připojen, musí být připojen druhý z nich.
- Ujistěte se, že je v této příručce uvedeno datum prvního použití.
- Pro bezpečnost uživatele je zásadní, aby prodejce – pokud je produkt předprodáván v jiné než původní cílové zemi poskytl pokyny k použití, údržbě, pravidelným kontrolám a k opravám v jazyce země, ve které se produkt bude používat.

COMPATIBILIDADE

O sistema deve usar uniões em conformidade com a norma EN 362, chicote de bloqueio antiquesadas em conformidade com a norma EN 355 ou chicote de retenção em conformidade com a norma EN 354 ou chicote de posicionamento de trabalho em conformidade com a norma EN 358 ou antiquesada retrátil em conformidade com a norma EN 360 ou sistema de bloqueio antiquesadas em conformidade com a norma EN 353, um ponto de ancoragem em conformidade com a norma EN 795. Um armês antiquesada (incluindo EN 361, EN 358, EN 813 e EN 1497) é o único dispositivo de suporte corporal que pode ser usado. Pode ser perigoso criar o próprio sistema de bloqueio antiquesadas, onde cada função de segurança pode interferir com outra função de segurança. Leia as recomendações sobre o uso de cada componente no sistema antes de usá-lo. As instruções de utilização dos componentes individuais devem ser observadas. Assegure-se também de que o armês possui um ponto de fixação corretamente localizado em relação ao antiquesada.

ŽIVOTNOST

Životnost spojovacího prostředku závisí na stavu stroje, nesmí vykazovat žádné vady, jak je uvedeno v části VII. Pokud žádné defekty nevykazuje, je maximální životnost spojovacího prostředku 10 let od data výroby. V případě jakýchkoli pochybností se obraťte na společnost JSP Safety.

SKLADOVÁNÍ A PŘEPRAVA

Osobní ochranné prostředky musí být přepravovány v obalu, který chrání před vlhkostí, mechanickým, chemickým a tepelným působením. Skladujte na chladném temném místě. Neskladujte ve vlhkém a kyselém prostředí

ÚDRŽBA

Údržbu tohoto spojovacího prostředku JSP smí provádět pouze vyškolená a způsobilá osoba, která:

- Zajistí, že nebudou provedeny ŽÁDNÉ žádné změny na spojovacím prostředku
- Čistí výrobek níže uvedeným postupem: pouze pomocí teplé vody a v případě potřeby jemným saponátem, čištění se provádí houbou nebo měkkým silonovým kartáčkem. Použijte čistou vodu na opláchnutí saponátu ze spojovacího prostředku, poté jej nechejte okapat a důkladně jej před dalším použitím vysušte.

- Zajistí, aby se NEPOUŽÍVALY následující způsoby čištění: vodou teplejší než 40 °C, bělidlem, žádným pracím prostředkem nevhodným pro holou kůži, drátěnými kartáči nebo jinými prostředky pro drhnutí, proudovým mytím nebo jinými silovými způsoby, sušení na radiátorech nebo jiných přímých zdrojích tepla,
- Zajistěte, aby byla po čištění provedena důkladná vizuální a hmatová prohlídka spojovacího prostředku před tím, než bude znovu použit.

PROHLÍDKA KONTROLA PŘED POUŽITÍM

Uživatelé spojovacích prostředků JSP musí před úplně každým použitím provést jejich kontrolu:

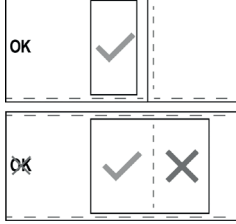
- Na některých spojovacích prostředcích je jeden indikátor pádu umístěn na tlumiči pádu na straně s karabinou. Pokud štítek není k dispozici a stehy jsou zničeny nebo pokud je viditelný červený kříž, nepoužívejte Lanyard. 
- Kontrola popruhu a ocelového lana: řezy, trhání a škrábance, otěry, roztržení, ztenčování, tepelné poškození, plíseň a obarvení, projevy chemického působení nebo působení ultrafialového záření, které se projevuje jako zbarvení, změkčení nebo ztvrdnutí popruhu nebo lana
- Kontrola stehů: roztržené nebo rozedřené stehy, uvolněné prošívání, vytahané a smyčkovité stehy, dlouhé konce nití
- Kontrola kovových dílů, jestli nevykazují: rez a důlky, praskliny, pokřivení/deformace, nadměrné opotřebení
- Kontrola spojek, jestli nevykazují: rez a důlky, praskliny, pokřivení/deformace, nadměrné opotřebení, jestli volně a správně fungují, jestli jsou vedení správně vyrovnána
- Kontrola propojení trojúhelníkových spojů ve spojovacím prostředku: rez a důlky, praskliny, pokřivení/deformace, nadměrné opotřebení, bezpečné a těsné spojení
- Kontrola všech primárních nebo sekundárních plastových dílů: správné umístění, praskliny, pokřivení/deformace, nadměrné opotřebení, poškození
- Kontrola čitelnosti označení na produktu.

V případě zjištění jakékoli závady nebo poškození nesmí být spojovací prostředek používán. Měl by být předán kompetentní osobě odpovědné za provádění podrobných protokolovaných prohlídek vizuálního a hmatového typu.

PODROBNÁ PROTOKOLOVANÁ PROHLÍDKA

Podrobné protokolované prohlídky:

- Provádí vyškolená kompetentní osoba, aby byla zajištěna bezpečnost a integrity výrobku.
- Zaznamenává se do protokolovací tabulky, která je součástí tohoto návodu k použití.
- Provádí se pravidelně. Četnost podrobných protokolovaných prohlídek by měla:
 - Má být stanovena prostřednictvím posouzení rizik s přihlédnutím k právním předpisům, typu prostředku, četnosti používání a podmínkám prostředí, které mohou urychlit míru zhoršení a fyzického poškození.
 - Provádí se nejméně každých 12 měsíců bez ohledu na použití.
- Pokud zjistíte jakékoli poškození nebo závadu, měl by být výrobek ihned vyřazen z užívání a ihned vyměněn.

ZÁZNAMOVÁ KARTA PROHLÍDEK

Tento návod k použití je součástí bezpečnostního systému a všichni uživatelé by měli být s jeho obsahem v úplnosti obeznámeni. Měl by být uchován na bezpečném místě a měl by být pro uživatele neustále dostupný. Po vyjmutí výrobku z obalu by měla být vyplněna tabulka na protější straně na základě údajů ze štítku výrobku. Níže uvedená tabulka by měla sloužit pro podrobné zaznamenání všech prohlídek s četností určenou na základě posouzení rizika, nejméně však každých 12 měsíců.

FORMULÁŘ PROHLÍDKY

Výrobek	Označení	šarže / sériové číslo		Datum zakoupení	Datum prvního použití	Datum konce životnosti

Výrobce	Adresa		Telefon	E-mail

Datum prohlídky	Stehy	Tkanina (lano, popruh, ocelové lanko atp.)	Kovové části spojky, D-kroužek, přezky, zachycovače pádu atd.	Indikátory pádu	Tlumič pádové energie		Datum výroby	VYHOVĚL/ NEVYHOVĚL	Datum příští prohlídky	Jméno inspektora	Podpis

LANÁ

NÁVOD NA POUŽÍVANIE, ÚDRŽBU A KONTROLU

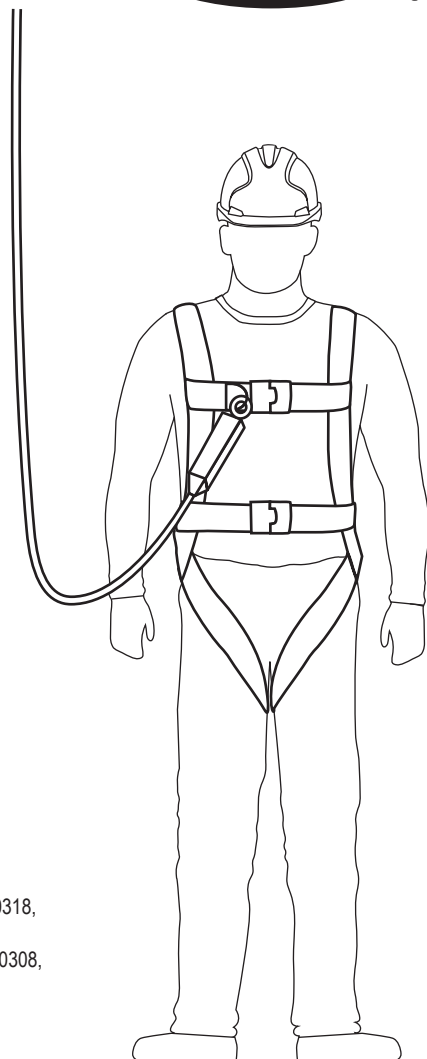

PRED POUŽÍVANÍM TOHTO LANÁ SI POZORNE PREČÍTAJTE TIETO POKYNY.

Tieto laná sú určené na minimalizovanie rizík/poskytnutie ochrany pred nebezpečenstvom pádu z výšok. Vždy však pamätajte, že žiadne osobné ochranné prostriedky nemôžu poskytnúť úplnú ochranu a pri vykonávaní rizikových činností musíte vždy byť opatrní.

TÁTO BROŽÚRKA S NÁVODOM NA POUŽÍVANIE POKRÝVA NASLEDUJÚCE VÝROBKY JSP:

Laná na zachytenie pádu (FAR0206, FAR0207, FAR0305, FAR0307, FAR0309, FAR0310, FAR0311, FAR0314, FAR0316, FAR0317, FAR0318, FAR0404, FAR0405, FAR0410, FAR0411)

Laná na zabezpečenie pracovnej polohy (FAR0208, FAR0208E, FAR0308, FAR0312, FAR0420, FAR0421)

Zadržiavacie laná (FAR0313, FAR0316)

POUŽÍVATEĽ JE POVINNÝ USCHOVAŤ SI NÁVOD NA POUŽÍVANIE, MONTÁŽNU DOKUMENTÁCIU (AK JE DOSTUPNÁ) A DOKLADY O VYKONÁVANÍ PRAVIDELNÝCH KONTROL PO CELÝ ČAS ŽIVOTNOSTI PRODUKTU.

Tento návod na používanie a vyhlásenie o zhode vzťahujúce sa na tento výrobok je k dispozícii na stránke documents.jspsafety.com



www.jspsafety.com

ZNAČENIE

Počas doby používania bezpečnostného lana nesmie byť štítok na lanách poškodený a musí byť čitateľný.



1. Logo výrobcu a kontaktné informácie
2. Referenčné číslo výrobku
3. Označenie súladu s Nariadením (EÚ) 2016/425
4. Kontrolujúci notifikovaný orgán
5. „Triman“
6. Prečítajte si Návod na používanie
7. „The Green Dot“ / „Der Grüne Punkt“
8. Číslo šarže
9. Výrobné číslo
10. Dátum výroby
11. Materiál
12. Číslo normy/rok
13. Dĺžka lana
14. Testované na ostrej hrane

OPIS

Tieto laná európske Nariadenie o osobných ochranných prostriedkoch (EÚ) 2016/425 zaraďuje medzi osobné ochranné prostriedky (OOP) a bolo preukázané, že spĺňajú toto nariadenie prostredníctvom harmonizovaných európskych noriem. EN 354:2010 Osobné ochranné prostriedky proti pádu z výšky. Laná

EN 355:2002 Osobné ochranné prostriedky proti pádu z výšky Tlmiče energie a pre niektoré záchytné laná JSP Ostrá hrana CNB/P/11.074 Rev00, CNB/P/11.063

EN 358:1999 Osobné ochranné prostriedky zabezpečujúce pracovnú polohu a zachytávajúce pád z výšky. Remene na zabezpečenie pracovnej polohy a zadržanie a laná na zabezpečenie pracovnej polohy

Certifikačný orgán: SATRA Technology Europe Ltd, Bracetown Business Park, Clonee, Dublin D15 YN2P, Írsko (Notifikovaný orgán 2777)

Orgán priebežného hodnotenia: SGS Fimko Oy, Takomotie 8, FI-00380 Helsinki, Finland (Notifikovaný orgán 0598)

Ku každému postroju je vydané vyhlásenie o zhode a záznamová karta, ktoré by mali byť bezpečne odložené pre prípad, že budú v budúcnosti potrebné.

POUŽITIE A OBMEDZENIA

APLIKÁCIE

1. EN 354 LANÁ

Tieto laná možno používať ako súčasť záchytného systému alebo ako súčasť zadrživacieho systému. Ak sa používajú ako súčasť záchytného systému (s blokom na zachytenie pádu), musí sa použiť vhodný kotviaci bod (nad hlavou používateľa, aspoň 12 kN). Na upínanie medzi týmito lanami a kotviacimi bodmi a iným vybavením sa musia používať spojovacie prvky podľa EN 362. Toto lano sa nesmie používať s tlmičom nárazu.

- Celková dĺžka subsystému s lanom, koncovkami a spojovacími prvkami nepresiahne 2 m. Pri zachytávacích systémoch nepoužívajte lano bez tlmiča nárazu.
- Pripojte lano ku kotviacemu bodu pomocou poskytnutého spojovacieho prvku na jednom konci. (Ak spojovací prvok nie je súčasťou, použite spojovacie prvky vyhovujúce norme EN 362).
- Druhý koniec by mal byť pripojený k upínaciu prvku celotelového postroja.
- Na optimalizovanie ochrany môže byť v niektorých prípadoch potrebné použiť lano s inými vhodnými komponentmi. V takom prípade sa pred vykonávaním rizikovej činnosti poraďte s dodávateľom, aby ste zabezpečili, že všetky komponenty sú kompatibilné a vhodné na vaše použitie.
- Používateľ by mal mať v prípade hroziaceho pádu lano čo najmenej uvoľnené.
- Pri nastavovaní dĺžky lana by používateľ nemal vojsť do oblasti, kde hrozí riziko pádu.
- Ak sa po posúdení rizika pred začiatkom prác ukáže, že zaťaženie v prípade použitia na hrane je možné, treba urobiť príslušné opatrenia.
- Z týchto lán sa nesmie robiť zaťahovacia slučka.

MATERIAL: Pre popruhové laná: Polyester

2. LANÁ PODĽA EN 355

Ak sa tieto laná používajú ako komponent záchytného systému, zaistíte bezpečné zastavenie pádu znížením nárazovej sily na 6 kN alebo menej. Musí byť spojené s celotelovým postrojom (EN 361).

- Celková dĺžka subsystému s lanom, vrátane tlmiča energie, koncoviek a spojovacích prvkov, nesmie presiahnuť 2 m.
- Pripojte lano ku kotviacemu bodu pomocou poskytnutého spojovacieho prvku na jednom konci. (Ak spojovací prvok nie je súčasťou, použite spojovacie prvky vyhovujúce norme EN 362). Druhý koniec na strane tlmiča energie by mal byť pripojený k upínaciu prvku celotelového postroja vyhovujúceho EN 361.
- Na optimalizovanie ochrany môže byť v niektorých prípadoch potrebné použiť lano s inými vhodnými komponentmi. V takom prípade sa pred vykonávaním rizikovej činnosti poraďte s dodávateľom, aby ste zabezpečili, že všetky komponenty sú kompatibilné a vhodné na vaše použitie.
- Pri upevňovaní zachytávacích lán na zachytenie pádu predný alebo zadný D-krúžok označený písmenom A by mal byť jediným použitým upínacím bodom. Tam, kde má postroj dve textilné slučky vpredu (každá označená ako A/2) namiesto D-krúžku, obidve slučky sa MUSIA použiť spolu.
- Pri použití na zadržanie pádu a zabezpečenie pracovnej polohy možno použiť záchytný D-krúžok označený písmenom A, bočné D-krúžky na zabezpečenie pracovnej polohy alebo stredný upínací bod na sedacom postroji /remeni. Upínací bod musí byť zodpovedajúci a vhodný podľa pracovnej činnosti a musí minimalizovať akékoľvek riziko.
- Vedľa seba (t. j. paralelne) by sa nemali používať dve samostatné laná s tlmičom energie, pre také prípady sa odporúča použitie lana s dvojslučkou na nohy.
- Vzdialenosť zachytenia by mala byť dvojnásobkom maximálnej dĺžky lana (2 m) plus jeden ďalší meter pre bezpečnosť používateľa a maximálne 1,75 m pre umiestnenie tlmiča nárazu.

POŽADOVANÝ VOLNÝ PRIESTOR PRI POUŽITÍ LANÁ S TLMIČOM ENERGIE

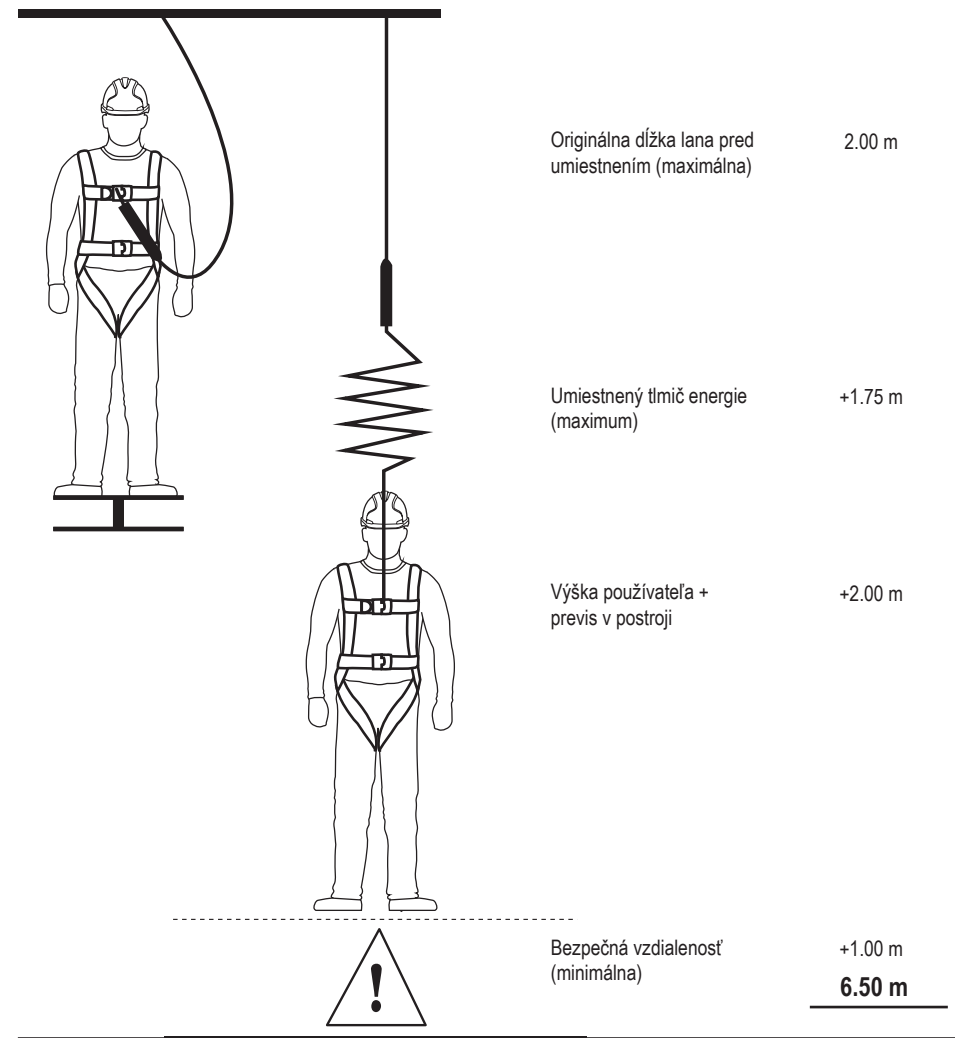

VÝPOČET VOLNÉHO PRIESTORU 6.75 m

MATERIÁL:

Točené laná s absorpciou energie – polyamid
Popruhové laná s absorpciou energie (a na ostré hrany) – polyester
Laná Kermantle s absorpciou energie – polyester
Tlmič nárazu – polyamid

FAR0410/FAR411:

Poznámka: tieto laná /tlmiče energie boli úspešne testované pre horizontálne použitie a následný simulovaný pád cez hranu.

- Pri týchto testoch bola použitá oceľová tyč s polomerom $r = 0,5$ mm bez ostrín. Na základe tohto testu je lano s tlmičom energie vhodné na použitie cez podobné hrany, ako sú profily z valcovanej ocele, drevené trámy alebo plátovaný zaoblený ochranný parapet. Bez ohľadu na tento test pri horizontálnom alebo šikmom použití, kde je riziko pádu cez hranu, je potrebné brať do úvahy nasledovné.
- Ak posúdenie rizika pred začiatkom prác ukáže, že hrana pádu je zvlášť ostrá a/alebo nie je „bez ostrín“ (napr. neoplátovaný ochranný parapet alebo ostrá betónová hrana), potom:
 - je potrebné pred začiatkom prác urobiť zodpovedajúce opatrenia, aby sa vylúčilo riziko pádu cez hranu, alebo
 - pred začiatkom prác treba namontovať ochranu hrany
 - Ak potrebujete ďalšie informácie, mali by ste sa obrátiť na výrobcu
- Kotviaci bod pre lano/tlmič energie nesmie byť pod úrovňou nôh používateľa (napr. plošina, rovná strecha).
- Odchýlka na okraji (meraná medzi dvoma nožičkami upevňovacieho prvku /pohyblivého vodiaceho prvku) musí byť najmenej 90° .
- Potrebný voľný priestor pod okrajom musí byť najmenej 6,75 m.
- Lano sa vždy musí používať takým spôsobom, aby nebolo previsnuté. Ak je lano vybavené zariadením na nastavenie dĺžky, môže sa používať iba vtedy, keď sa používateľ nepohybuje v smere okraja pádu.
- Aby sa zabránilo kyvadlovému pádu, pracovná oblasť a bočné pohyby od stredovej osi by mali byť v každom prípade obmedzené na maximálne 1,5 m. V ostatných prípadoch by sa nemali používať jednotlivé kotviace body, ale radšej kotviace zariadenie triedy C alebo D vyhovujúce norme EN 795.

Poznámka: Ak sa lano /tlmič energie používa s kotviacim zariadením triedy C podľa normy EN 795 s horizontálnym pružným kotviacim lanom, pri určovaní potrebnej vzdialenosti pod používateľom treba brať do úvahy aj odchýlku kotviaceho zariadenia. Venujte pozornosť detailom v návode na používanie kotviaceho zariadenia.

Poznámka: Po páde cez okraj je riziko zranení počas pádu/visu, ak padajúca osoba narazí do častí budovy alebo konštrukcie.

- Je potrebné určiť špeciálne záchranné opatrenia pre prípad pádu cez okraj a nacvičiť ich.

3. LANÁ PODĽA EN 355

Laná na zabezpečenie pracovnej polohy sú nastaviteľné laná vyrobené z polyamidového povrazu alebo polyesterového popruhu s nastavovačom s oceľovým krúžkom alebo poistným drapákom. Dĺžku možno nastaviť pomocou nastavovacieho krúžku alebo poistného drapáka.

Laná možno pripevniť k upínacim prvkom/D-krúžkom remeňov na zabezpečenie pracovnej polohy pomocou spojovacích prvkov.

- Pripojte bočný upínací prvok svojho remeňa na zabezpečenie pracovnej polohy k jednému koncu, urobte slučku na lane okolo vertikálnej podpory a pripevnite spojovací prvok k druhému upínaciemu prvku remeňa na zabezpečenie pracovnej polohy.
- Nastavte dĺžku lana pomocou krúžkového nastavovača alebo poistného drapáka potiahnutím voľnej strany lana, aby ste ho napli. Pri používaní by lano malo byť napnuté.
- Nepoužívajte krúžkový nastavovač ako upínací bod. Obrázok nižšie ilustruje lano na zabezpečenie pracovnej polohy, ako by ho mal používateľ používať. Odporúča sa urobiť dvojitú slučku, aby sa neskĺzlo.

1. Používateľ zaistený v polohe
2. Lano na zabezpečenie pracovnej polohy
3. Bočný upínací bod

- Kotviaci bod by mal byť vo výške pásu alebo vyššie. Lano je udržiavané napnuté a jeho voľný pohyb je obmedzený na maximálny rozsah 0,6 m.

- Lano na zabezpečenie pracovnej polohy by sa malo používať iba na zabezpečenie polohy.

- Nevyrábame nijaké príslušenstvo pre laná na zabezpečenie pracovnej polohy a rozhodne neodporúčame používať lano na zabezpečenie pracovnej polohy so subštandardným príslušenstvom. Používateľ je zodpovedný za všetky škody, ktoré by vznikli za takých okolností.

- Počas používania pravidelne kontrolujte zapnutie a/alebo upravovacie prvky.

- Lano nie je vhodné na účely zachytávania pádu a môže byť potrebné doplniť opatrenia pre zabezpečenie pracovnej polohy alebo zadržiacie systémy o prostriedky kolektívnej (napr. bezpečnostné siete) alebo osobné prostriedky (napr. systémy na zachytenie pádu podľa normy EN 363) na ochranu pred pádom z výšky.

- Zariadenie by sa malo používať iba s príslušnými kombináciami. Používateľ by nemal vytvárať nijaké kombinácie, ktoré zhoršujú bezpečnostnú funkciu iných zariadení používaných v kombinácii alebo celého systému na ochranu pred pádom alebo záchranného systému.

- Pri použití systému na zabezpečenie pracovnej polohy sa používateľ bežne spolieha na podporu, a preto je veľmi dôležité zväziť potrebu použiť aj záložný systém, napr. Záchranný systém.

OBMEDZENIA:

- Nepoužívajte v prípade zdravotných podmienok, ktoré by mohli ovplyvniť vašu bezpečnosť pri normálnom alebo aj núdzovom použití.
- Zariadenie smie používať iba zaškolená osoba, spôsobilá na jeho bezpečné používanie.
- Musí byť pripravený záchranný plán pre prípad núdzových situácií, ktoré by mohli vzniknúť počas práce.
- Bez predchádzajúceho písomného súhlasu výrobcu nerobte nijaké zmeny zariadenia, ani k nemu nič nepridávajte.
- Zariadenie by sa nemalo používať mimo svojich obmedzení ani na nijaký iný účel než ten, na ktorý je určené.
- Výrobok by mal byť osobným vlastníctvom používateľa.
- Zabezpečte kompatibilitu jednotlivých častí zariadenia, ak ich spájate do systému.
- Je dôležité pred použitím skontrolovať prípadné nebezpečenstvo, ktoré môže vzniknúť kombináciami zariadenia, pri ktorom bezpečné fungovanie ktorejkoľvek položky je ovplyvnené bezpečným fungovaním inej alebo naruša bezpečné fungovanie inej položky.
- Pred použitím vykonávajte kontrolu výrobku, aby ste si boli istí, že je v prevádzkyschopnom stave a funguje správne.
- Akékoľvek zariadenie, pri ktorom máte pochybnosti o jeho stave pre bezpečné používanie alebo ktoré bolo použité na zabránenie pádu, stiahnite z používania. Nepoužívajte ho, kým to nepotvrdí kompetentná osoba.
- Zabezpečte, aby bolo kotviace zariadenie dostatočne silné a malo minimálnu silu 12 kN pre kov a 18 kN pre textilie a aby bol kotviaci bod umiestnený najlepšie nad hlavou používateľa.
- Pripojte priamo ku kotviacemu bodu alebo zariadeniu spojovacím prvkom, lano by nemalo byť omotané okolo konštrukčného prvku, aby vzniklo ukotvenie, ak zariadenie nebolo testované a nemá CE schválenie pre toto špecifické použitie (takto navrhnuté laná majú zvyčajne špeciálnu manžetu proti opotrebovaniu a vhodný spojovací prvok).
- Pripevnite lano k správnej upínaciemu bodu na celotelovom postroji.
- Pri použití na zadržanie polohy ukotvenia by mala byť vzdialená od okraja a polohy potenciálneho pádu.

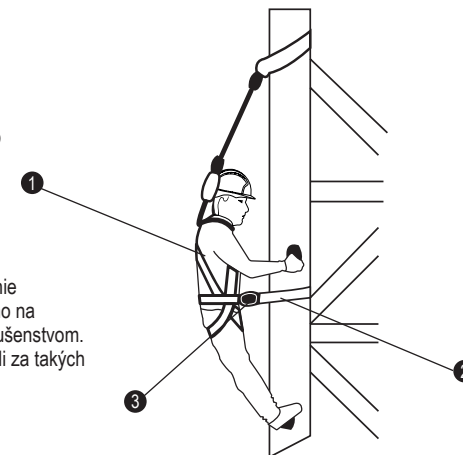

- Keď má byť použitý v systéme na zabránenie pádu, pre bezpečnosť je veľmi dôležité, aby kotviace zariadenie alebo kotviaci bod boli umiestnené tak a práce sa vykonávali takým spôsobom, aby sa minimalizoval kyvadlový pohyb a vzdialenosť potenciálneho pádu. Keď musí byť záchytný systém umiestnený nad užívateľom, výrobca to uvedie.
- Keď sa majú použiť v záchytných systémoch, pre bezpečnosť je veľmi dôležité overiť voľný priestor potrebný na pracovisku pod používateľom pre každým použitím, aby v prípade pádu nedopadol na zem alebo na inú prekážku počas pádu.
- Majte na pamäti riziká, ktoré môžu ovplyvniť funkčnosť alebo spôsobiť zlyhanie zariadenia, ako napr.:
 - extrémne teploty (pod -15 oC a vyše +50 oC), poškodenie UV žiarením,
 - agresívne podmienky prostredia vrátane piesku a štrku, cementu, horúcich povrchov, otvoreného ohňa, odletujúcich kúskov pri zváraní, iskier, elektriny z vodivých predmetov
 - kontakt s: ostrými okrajmi, drsnými povrchmi, chemikáliami
- Okamžite prestaňte výrobok používať, ak je vystavený niečomu z vyššie uvedeného, alebo je akýmkoľvek spôsobom poškodený, kým ho neskontroluje kompetentná osoba.
- Zabezpečte, aby pri používaní lana s absorpciou energie typu „Y“, ak je jedna vetva lana nepripojená ku konštrukcii, nesmie byť pripnutá naspäť k postroju používateľa, iba na držiaky lana vyrobené špeciálne na takéto použitie. V ideálnom prípade by oba konce mali stále zostať pripnuté ku konštrukcii, keď sa jedna vetva lana nepoužíva, je pripnutá k druhej vetve, ktorá je pripnutá.
- Zabezpečte, aby bol dátum prvého použitia zaznamenaný do tejto brožúrky s návodom.
- Pro bezpečnosť užívateľa je zásadní, aby predajce – pokud je produkt předprodáván v jiné než původní cílové zemi – poskytl pokyny k použití, údržbě, pravidelným kontrolám a k opravám v jazyce země, ve které se produkt bude používat.

COMPATIBILIDADE

O sistema deve usar uniões em conformidade com a norma EN 362, chicote de bloqueio antiquesadas em conformidade com a norma EN 355 ou chicote de retenção em conformidade com a norma EN 354 ou chicote de posicionamento de trabalho em conformidade com a norma EN 358 ou antiquesada retrátil em conformidade com a norma EN 360 ou sistema de bloqueio antiquesadas em conformidade com a norma EN 353, um ponto de ancoragem em conformidade com a norma EN 795. Um amês antiquesada (incluindo EN 361, EN 358, EN 813 e EN 1497) é o único dispositivo de suporte corporal que pode ser usado. Pode ser perigoso criar o próprio sistema de bloqueio antiquesadas, onde cada função de segurança pode interferir com outra função de segurança. Leia as recomendações sobre o uso de cada componente no sistema antes de usá-lo. As instruções de utilização dos componentes individuais devem ser observadas. Assegure-se também de que o arnês possui um ponto de fixação corretamente localizado em relação ao antiquesada.

ŽIVOTNOST

Životnosť lana závisí od stavu postroja, nesmie mať chyby uvedené v časti VII. Ak lano nemá chyby, jeho maximálna životnosť je 10 rokov od dátumu výroby. V prípade pochybností kontaktujte, prosím, JSP Safety.

SKLADOVANIE A PREPRAVA

Osobné ochranné prostriedky sa musia prepravovať v obale, ktorý ich chráni pred vlhkosťou, mechanickým, chemickým a tepelným pôsobením. Skladujte na chladnom, suchom mieste. Neskladujte vo vlhkom a kyslom prostredí.

ÚDRŽBA

Údržbu tohto lana JSP smie vykonávať iba zaškolená a kompetentná osoba, ktorá:

- Zabezpečí, aby na lane neboli vykonané nijaké zmeny
- Vyčistí výrobok nasledovným postupom: iba s použitím teplej vody a podľa potreby jemného čistiaceho prostriedku, pomocou špongie alebo mäkkej nylonovej kefy. Čerstvou čistou vodou opláchnete z lana čistiaci prostriedok a potom nechá zariadenie odvapkať a pred ďalším použitím musí lano dôkladne vyschnúť.

- Zabezpečí, aby NEBOLI použité nasledovné metódy čistenia: voda teplejšia ako 40 °C, bielicidlo, čistiaci prostriedok, ktorý nie je vhodný priamo na pokožku, drôtená kefa alebo iné brúsne činidlá, čistenie prúdom vody alebo inými silovými produktmi, radiátory alebo iné priame zdroje tepla,

- Po vyčistení zabezpečí dôkladnú prehliadku lana vizuálne i hmatom, prv než dovoľí znova ju použiť.

KONTROLA KONTROLA PRED POUŽITÍM

Používatelia lán JSP musia vykonávať kontrolu pred každým jedným použitím:

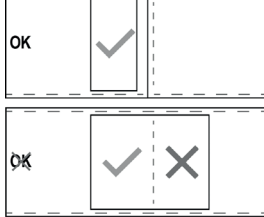
- Jeden indikátor pádu je prítomný na karabíne na strane absorbéra energie na určitých spojovacích lano. Ak štítok nie je k dispozícii a stehy sú zničené alebo je viditeľný červený kríž, šnúru lana. 
- Kontrola popruhu a/alebo lana, či na ňom nie sú: rezy, trhliny a zárezy, zodraté miesta, rozstrapkané, stenčené, poškodenia teplom, plesňou a farbou, dôkazy pôsobenia chemikálií a UV lúčov, ktoré sa prejavujú ako strata farby, zmäknutie alebo stvrdnutie popruhu a/alebo lana
- Kontrola zošitia, či na ňom nie sú: potrhane alebo zodraté stehy, uvoľnené zošitie, vyťahané alebo slučkovité zošitie, dlhé trčiace konce nite,
- Kontrola kovových častí, či na nich nie sú: hrdza a jamky, pukliny, deformácie, nadmerné opotrebovanie
- Skontrolujte spojovacie prvky, či na nich nie sú: hrdza a jamky, pukliny, deformácie, nadmerné opotrebovanie, či fungujú voľne a správne, či je uzáver správne zarovnaný,
- Kontrola preporenia v trojuholníkových prstencoch v rámci lana, či na ňom nie je: hrdza a jamky, pukliny, deformácie, nadmerné opotrebovanie, či je spojenie zaistené a pevné,
- Kontrola primárnych alebo sekundárnych plastových komponentov, či: sú správne umiestnené, nemajú pukliny, deformácie, nadmerné opotrebovanie, poškodenie.
- Kontrola čitateľnosti označení výrobku.

V prípade zistenia nejakej chyby alebo poškodenia by sa lano nemalo používať. Je potrebné ho odniesť kompetentnej osobe zodpovednej za podrobnú zaznamenanú kontrolu na dôkladné preskúmanie vizuálne i hmatom.

PODROBNÁ ZAZNAMENANÁ KONTROLA

Podrobné zaznamenané kontroly by:

- mala vykonávať zaškolená kompetentná osoba, aby sa zabezpečila bezpečnosť a neporušenosť výrobku.
- mali byť zaznamenané v tabuľke záznamov, ktorá sa nachádza v týchto Pokynoch na používanie.
- sa mali vykonávať pravidelne. Frekvencia podrobnej zaznamenatej kontroly by:
 - mala byť určená posúdením rizika s ohľadom na právne predpisy, typ zariadenia, frekvenciu používania a podmienky prostredia, ktoré môžu urýchliť mieru opotrebovania a fyzického poškodenia;
 - mala byť najmenej každých 12 mesiacov bez ohľadu na používanie
- Ak ste si všimli akékoľvek poškodenie alebo poruchu, výrobok by sa mal vyradiť z používania a okamžite vymeniť.

INŠPEKČNÁ KARTA

Tento návod na používanie a pokyny na obsluhu sú súčasťou bezpečnostného systému a všetci používatelia by mali dôkladne poznať ich obsah. Mali by sa uchovávať na bezpečnom mieste a byť vždy voľne dostupné pre používateľa. Po vybratí výrobku z obalu je potrebné vyplniť tabuľku na protíľahlej strane podľa informácií na štítku výrobku. Ďalej uvedená tabuľka by sa mala použiť na zaznamenanie všetkých podrobných zaznamenaných kontrol v intervaloch určených posúdením rizika, ale najmenej každých 12 mesiacov.

FORMULÁR KONTOLY

Výrobok	Referenčné číslo	Číslo šarže / Výrobné číslo		Dátum Kúpy	Dátum prvého použitia	Platnosť do

Výrobca	Adresa		Telefón	E-mail

Dátum Kontroly	Stehy	Textília (lano, popruh, oceľový drôt a pod.)	Kovové časti Spojovacie prvky, D-krúžok, spony, drapáky a pod.	Indikátory Pádu	Nárazový timič		Dátum výroby	VYHOVEL/ NEVYHOVEL	Dátum nasledujúcej kontroly	Meno kontrolóra	Podpis



ΑΝΑΔΕΤΕΣ

ΟΔΗΓΙΕΣ ΧΡΗΣΗΣ, ΦΡΟΝΤΙΔΑΣ ΚΑΙ ΕΠΙΘΕΩΡΗΣΗΣ

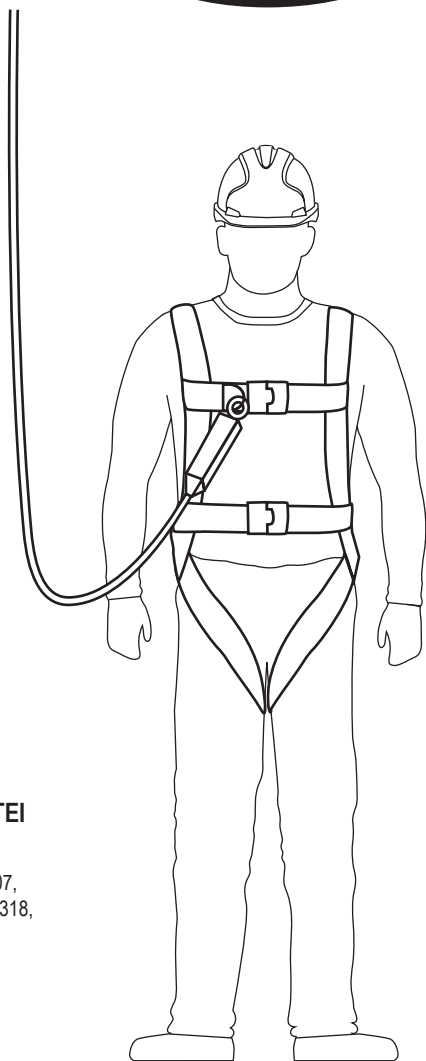

ΔΙΑΒΑΣΤΕ ΠΡΟΣΕΚΤΙΚΑ ΑΥΤΕΣ ΤΙΣ ΟΔΗΓΙΕΣ ΠΡΙΝ ΧΡΗΣΙΜΟΠΟΙΗΣΕΤΕ ΑΥΤΟΝ ΤΟΝ ΑΝΑΔΕΤΗ.

Οι αναδέτες αυτοί σχεδιάστηκαν με σκοπό την ελαχιστοποίηση του κινδύνου/την παροχή προστασίας από τον κίνδυνο πτώσης από ύψος. Ωστόσο, να θυμάστε πάντα ότι κανένα στοιχείο ΜΑΠ δεν μπορεί να παράσχει απόλυτη προστασία, καθώς και ότι πρέπει πάντοτε να δείχνετε προσοχή κατά την εκτέλεση της δραστηριότητας που σχετίζεται με τον κίνδυνο.

ΤΟ ΠΑΡΟΝ ΒΙΒΛΙΑΡΑΚΙ ΟΔΗΓΙΩΝ ΧΡΗΣΗΣ ΚΑΛΥΠΤΕΙ ΤΑ ΑΚΟΛΟΥΘΑ ΠΡΟΪΟΝΤΑ JSP:

Αναδέτες ανακοπής πτώσης (FAR0206, FAR0207, FAR0305, FAR0307, FAR0309, FAR0310, FAR0311, FAR0314, FAR0316, FAR0317, FAR0318, FAR0404, FAR0405, FAR0410, FAR0411)

Αναδέτες συγκράτησης στη θέση εργασίας (FAR0208, FAR0208E, FAR0308, FAR0312, FAR0420, FAR0421)

Αναδέτες περιορισμού (FAR0313, FAR0316)

ΣΥΝΙΣΤΑΤΑΙ ΣΤΟ ΧΡΗΣΤΗ ΝΑ ΦΥΛΑΞΕΙ ΤΙΣ ΟΔΗΓΙΕΣ ΧΡΗΣΤΗ, ΤΗΝ ΤΕΚΜΗΡΙΩΣΗ ΕΓΚΑΤΑΣΤΑΣΗΣ (ΑΝ ΥΠΑΡΧΕΙ) ΚΑΙ ΤΑ ΕΓΓΡΑΦΑ ΠΕΡΙΟΔΙΚΗΣ ΕΞΕΤΑΣΗΣ ΚΑΘ' ΟΛΗ ΤΗ ΔΙΑΡΚΕΙΑ ΖΩΗΣ ΤΟΥ ΠΡΟΪΟΝΤΟΣ.

Μπορείτε να βρείτε ένα αντίγραφο του παρόντος εγχειριδίου και τη Δήλωση συμμόρφωσης για το προϊόν στον ιστότοπο documents.jspsafety.com



www.jspsafety.com

ΣΗΜΑΝΣΗ

Ετικέτα στους αναδέτες, η οποία πρέπει να είναι τοποθετημένη, ανέπαφη και ευανάγνωστη, όσο χρησιμοποιείται ο αναδέτης ασφαλείας.



1. Λογότυπος και στοιχεία επικοινωνίας κατασκευαστή
2. Κωδικός προϊόντος
3. Σήμα συμμόρφωσης με τον κανονισμό (ΕΕ) 2016/425
4. Ελεγκτικός Κοινοποιημένος οργανισμός
5. "The Triman"
6. Διαβάστε τις Οδηγίες χρήστη
7. "The Green Dot" / "Der Grüne Punkt"
8. Αριθμός παρτίδας
9. Αριθμός σειράς
10. Ημερομηνία κατασκευής
11. Υλικό
12. Αριθμός/έτος προτύπου
13. Μήκος του αναδέτη
14. Ελέγχθηκε σε αιχμηρή άκρη

ΠΕΡΙΓΡΑΦΗ

Αυτοί οι αναδέτες κατατάσσονται στα Μέσα Ατομικής Προστασίας (ΜΑΠ) από τον Ευρωπαϊκό κανονισμό ΜΑΠ (ΕΕ) 2016/425, και έχει αποδειχθεί ότι συμμορφώνονται με τον εν λόγω κανονισμό μέσω των εναρμονισμένων Ευρωπαϊκών Προτύπων.

EN 354:2010 Μέσα ατομικής προστασίας έναντι πτώσεων από ύψος - Αναδέτες

EN 355:2002 Μέσα ατομικής προστασίας έναντι πτώσεων από ύψος - Αποσβεστήρες ενέργειας, και για μερικούς από τους αναδέτες ανακοπής πτώσης JSP η Αιχμηρή άκρη CNB/P/11.074 Rev00, CNB/P/11.063

EN 358:1999 Μέσα ατομικής προστασίας για συγκράτηση κατά την εργασία και πρόληψη πτώσεων από ύψος - Ζώνες και αναδέτες για συγκράτηση και περιορισμό στη θέση εργασίας

Οργανισμός πιστοποίησης: SATRA Technology Europe Ltd, Bracetown Business Park, Clonee, Dublin D15 YN2P Ιρλανδία (Κοινοποιημένος οργανισμός 2777)

Οργανισμός συνεχούς αξιολόγησης: SGS Fimko Oy, Takomotie 8, FI-00380 Helsinki, Finland (Κοινοποιημένος οργανισμός 0598)

Κάθε εξάρτηση παρέχεται με δήλωση συμμόρφωσης και καρτέλα καταγραφής, οι οποίες θα πρέπει να φυλάσσονται σε ασφαλές μέρος για να ανατρέχετε σε αυτά στο μέλλον.

ΕΦΑΡΜΟΓΕΣ ΚΑΙ ΠΕΡΙΟΡΙΣΜΟΙ

ΕΦΑΡΜΟΓΕΣ

1. EN 354 ΑΝΑΔΕΤΕΣ

Αυτοί οι αναδέτες μπορούν να χρησιμοποιηθούν ως τμήμα ενός συστήματος ανακοπής πτώσης ή ως τμήμα ενός συστήματος περιορισμού. Αν χρησιμοποιηθούν ως τμήμα ενός συστήματος ανακοπής πτώσης (αν χρησιμοποιηθούν με τροχαλία ανακοπής πτώσης), πρέπει να χρησιμοποιηθεί κατάλληλο σημείο αγκύρωσης (πάνω από το κεφάλι του χρήστη, τουλάχιστον 12 kN). Πρέπει να υλοποιούνται στερεώσεις μεταξύ αυτών των αναδετών και των σημείων αγκύρωσης και άλλου εξοπλισμού με τη χρήση συνδετήρων σύμφωνα με το EN 362. Αυτός ο αναδέτης δεν πρέπει να χρησιμοποιείται με αποσβεστήρα κρούσεων.

- Το συνολικό μήκος των υπο-συστημάτων με αναδέτη, απολήξεις και συνδετήρες δεν πρέπει να υπερβαίνει τα 2 m. Μην χρησιμοποιείτε αναδέτη χωρίς αποσβεστήρα ενέργειας σε συστήματα ανακοπής πτώσης.
- Συνδέστε τον αναδέτη στο σημείο αγκύρωσης χρησιμοποιώντας τον συνδετήρα που υπάρχει στο ένα άκρο. (Αν δεν υπάρχει συνδετήρας, χρησιμοποιήστε συνδετήρες που συμμορφώνονται με το πρότυπο EN 362).
- Το άλλο άκρο θα πρέπει να συνδέεται στο στοιχείο στερέωσης της ολόσωμης εξάρτησης.
- Για βελτιστοποίηση της προστασίας, σε ορισμένες περιπτώσεις μπορεί να χρειαστεί να χρησιμοποιήσετε τον αναδέτη με άλλα κατάλληλα εξαρτήματα. Σε αυτήν την περίπτωση, πριν την εκτέλεση της δραστηριότητας που σχετίζεται με τον κίνδυνο, συμβουλευτείτε τον προμηθευτή σας, για να διασφαλίσετε ότι όλα τα εξαρτήματα είναι συμβατά και κατάλληλα για την εφαρμογή σας.
- Ο χρήστης θα πρέπει να ελαχιστοποιήσει τα "μπόσκα" του αναδέτη πλησίον ενός κινδύνου πτώσης.
- Κατά τη ρύθμιση του μήκους του αναδέτη προς αποφυγή ενός κινδύνου πτώσης, ο χρήστης δεν θα πρέπει να μεταβεί σε χώρο όπου υφίσταται κίνδυνος πτώσης.
- Αν η αξιολόγηση των κινδύνων που εκτελείται πριν την έναρξη της εργασίας δείξει ότι είναι δυνατή η φόρτιση στην περίπτωση χρήσης πάνω από κενό, θα πρέπει να ληφθούν κατάλληλες προφυλάξεις.
- Αυτοί οι αναδέτες δεν επιτρέπεται να προσδεθούν με κόμπο σε σχήμα θηλιάς ("choke hitch").

ΥΛΙΚΟ: Για αναδέτες με ιμάντες: Πολυεστέρας

2. EN 355 ΑΝΑΔΕΤΕΣ

Αν αυτοί οι αναδέτες χρησιμοποιηθούν ως τμήμα ενός συστήματος ανακοπής πτώσης, διασφαλίζουν την ασφαλή ανακοπή της πτώσης μειώνοντας τις δυνάμεις πρόσκρουσης στα 6 kN ή μικρότερη τιμή. Πρέπει να χρησιμοποιηθούν σε συνδυασμό με ολόσωμη εξάρτηση (EN361).

- Το συνολικό μήκος ενός υπο-συστήματος με αναδέτη, συμπεριλαμβανομένου του αποσβεστήρα ενέργειας, απολήξεων και συνδετήρων, δεν πρέπει να υπερβαίνει τα 2 m.
- Συνδέστε τον αναδέτη στο σημείο αγκύρωσης χρησιμοποιώντας τον συνδετήρα που υπάρχει στο ένα άκρο. (Αν δεν υπάρχει συνδετήρας, χρησιμοποιήστε συνδετήρες που συμμορφώνονται με το πρότυπο EN 362). Το άλλο άκρο στην πλευρά του αποσβεστήρα ενέργειας θα πρέπει να συνδέεται στο στοιχείο στερέωσης της ολόσωμης εξάρτησης, σε συμμόρφωση με το EN 361.
- Για βελτιστοποίηση της προστασίας, σε ορισμένες περιπτώσεις μπορεί να χρειαστεί να χρησιμοποιήσετε τον αναδέτη με άλλα κατάλληλα εξαρτήματα. Σε αυτήν την περίπτωση, πριν την εκτέλεση της δραστηριότητας που σχετίζεται με τον κίνδυνο, συμβουλευτείτε τον προμηθευτή σας, για να διασφαλίσετε ότι όλα τα εξαρτήματα είναι συμβατά και κατάλληλα για την εφαρμογή σας.
- Κατά τη στερέωση αναδετών ανακοπής πτώσης για περιπτώσεις ανακοπής πτώσης, ο μπροστινός ή ο πίσω κρίκος 'D' με σήμανση 'A' θα πρέπει να είναι τα μόνα χρησιμοποιούμενα σημεία στερέωσης. Όταν η εξάρτηση έχει δύο υφασμάτινες θηλιές στο μπροστινό μέρος (η κάθε μία με σήμανση 'A/2') αντί κρίκο 'D', οι δύο θηλιές ΠΡΕΠΕΙ να χρησιμοποιούνται μαζί.
- Για την περίπτωση περιορισμού και συγκράτησης στη θέση εργασίας, μπορούν να χρησιμοποιηθούν ο κρίκος ανακοπής πτώσης 'D' με σήμανση 'A', οι πλαϊνοί κρίκοι συγκράτησης στη θέση εργασίας 'D' ή ένα κεντρικό σημείο στερέωσης μιας εξάρτησης σε καθιστή θέση / ζώνης. Το σημείο στερέωσης πρέπει να είναι σχετικό και κατάλληλο για την εργασιακή δραστηριότητα, και πρέπει να ελαχιστοποιεί κάθε κίνδυνο.
- Δεν θα πρέπει να χρησιμοποιούνται διπλά-δίπλα (δηλ. παράλληλα) δύο ξεχωριστοί αναδέτες, έκαστος με αποσβεστήρα ενέργειας. Σε τέτοιες περιπτώσεις συνιστάται η χρήση αναδέτη διπλού σκέλους.
- Η απόσταση ανακοπής θα πρέπει να είναι διπλάσια από το μέγιστο μήκος του αναδέτη (2 m) συν ένα μέτρο ακόμα για ασφάλεια του χρήστη, και 1,75 m το ανώτατο για τη λειτουργία του αποσβεστήρα κρούσεων.

ΕΛΕΥΘΕΡΟΣ ΧΩΡΟΣ ΠΟΥ ΑΠΑΙΤΕΙΤΑΙ ΚΑΤΑ ΤΗ ΧΡΗΣΗ ΕΝΟΣ ΑΝΑΔΕΤΗ ΜΕ ΑΠΟΣΒΕΣΤΗΡΑ ΕΝΕΡΓΕΙΑΣ

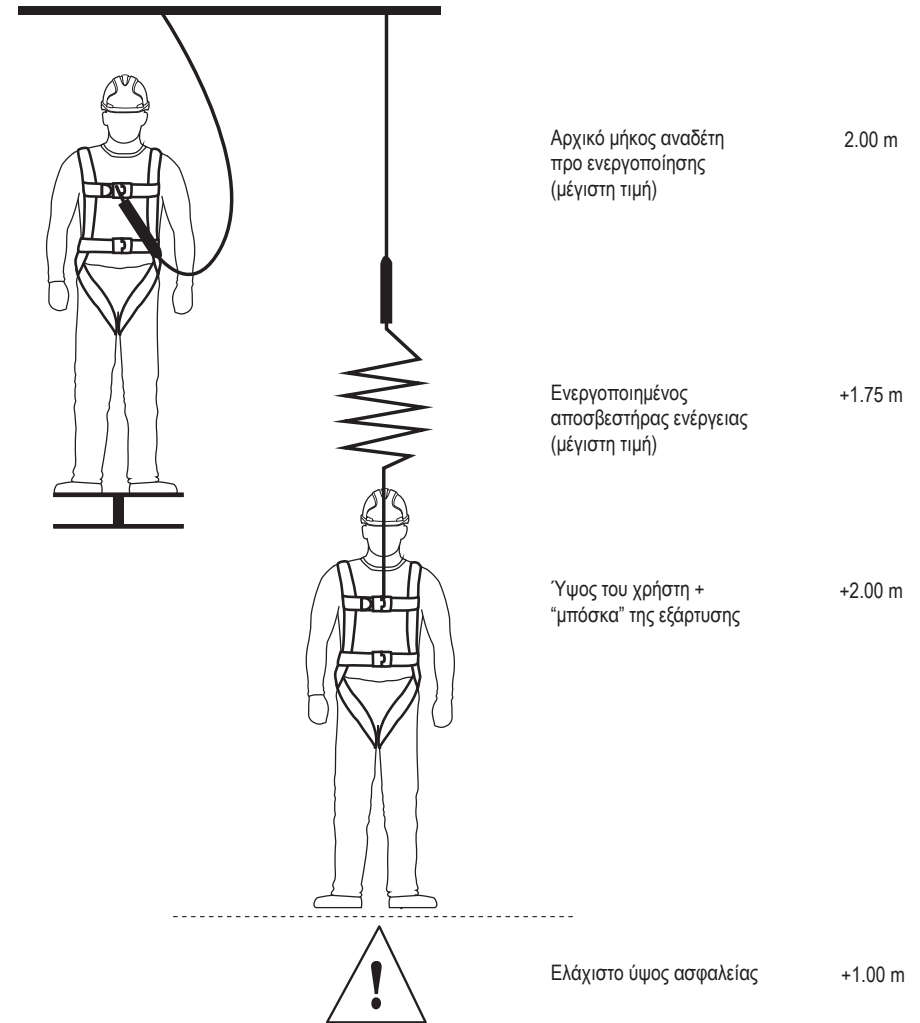

ΥΠΟΛΟΓΙΣΜΟΣ ΕΛΕΥΘΕΡΟΥ ΧΩΡΟΥ 6.75 m

ΥΛΙΚΟ:

Αναδέτες με συνεστραμμένο σχοινί απόσβεσης ενέργειας - Πολυαμίδιο
Αναδέτες με ιμάντες απόσβεσης ενέργειας (και για αιχμηρή άκρη) - Πολυεστέρας
Αναδέτες με σχοινί Kernmantle απόσβεσης ενέργειας - Πολυεστέρας
Αποσβεστήρας κρούσεων - Πολυαμίδιο.

FAR0410/FAR411:

Σημείωση: αυτός ο αναδέτης/αποσβεστήρας ενέργειας έχει ελεγχθεί με επιτυχία για οριζόντια χρήση και επακόλουθη προσομοιωμένη πτώση σε κενό.

- Σε αυτές τις δοκιμές χρησιμοποιήθηκε ασφάλινη ράβδος ακτίνας $r = 0,5 \text{ m}$ χωρίς γρέζια. Με βάση αυτήν τη δοκιμή, ο αναδέτης με αποσβεστήρα ενέργειας είναι κατάλληλος για χρήση πάνω από παρόμοιες άκρες, όπως προφίλ ελατού χάλυβα, ξύλινες δοκούς ή περιβλήμα, στρογγυλεμένο προστατευτικό στηθαίο. Παρά αυτήν τη δοκιμή, πρέπει να ληφθούν υπόψη τα παρακάτω στην περίπτωση οριζόντιας ή πλάγιας χρήσης, όπου υπάρχει κίνδυνος πτώσης σε κενό.
- Αν η αξιολόγηση των κινδύνων που εκτελείται πριν την έναρξη της εργασίας δείξει ότι η άκρη της πτώσης είναι ιδιαίτερος "αιχμηρή" και/ή άκρη "μη απαλλαγμένη από γρέζια" (π.χ. προστατευτικό στηθαίο χωρίς περιβλήμα ή αιχμηρή τσιμεντένια άκρη), τότε:
 - πρέπει να ληφθούν οι αντίστοιχες προφυλάξεις πριν την έναρξη της εργασίας με σκοπό τον αποκλεισμό του κινδύνου πτώσης πάνω από κενό ή
 - ένα προστατευτικό άκρης θα πρέπει να τοποθετηθεί πριν από την έναρξη της εργασίας
 - Θα πρέπει να επικοινωνήσετε με τον κατασκευαστή για περαιτέρω πληροφορίες
- Το σημείο αγκύρωσης του αναδέτη/αποσβεστήρα ενέργειας δεν πρέπει να βρίσκεται κάτω από το ύψος των ποδιών του χρήστη (π.χ. εξέδρα, επίπεδη οροφή).
- Η απόκλιση στην άκρη (η οποία μετρείται μεταξύ των δύο σκελών του σφιγκτήρα / κινητού οδηγού) πρέπει να είναι τουλάχιστον 90° .
- Ο απαραίτητος ελεύθερος χώρος κάτω από την άκρη πρέπει να είναι τουλάχιστον $6,75 \text{ m}$.
- Ο αναδέτης πρέπει να χρησιμοποιείται πάντα κατά τέτοιο τρόπο, ώστε να μην υπάρχουν "μπόσκα". Αν ο αναδέτης είναι εξοπλισμένος με διάταξη ρύθμισης του μήκους, αυτή επιτρέπεται να χρησιμοποιηθεί μόνο αν ο χρήστης δεν κινείται προς την κατεύθυνση της άκρης της πτώσης.
- Για να αποφευχθεί η πτώση με πλευρική τάλαντωση, η περιοχή εργασίας και οι πλευρικές μετακινήσεις από τον μεσαίο άξονα και στις δύο πλευρές θα πρέπει να περιοριστούν σε κάθε περίπτωση στο $1,5 \text{ m}$ το ανώτατο. Σε άλλες περιπτώσεις δεν θα πρέπει να χρησιμοποιηθούν μεμονωμένα σημεία αγκύρωσης, αλλά μια διάταξη αγκύρωσης Κλάσης C ή D σε συμμόρφωση με το EN 795.

Σημείωση: Αν ο αναδέτης/αποσβεστήρας ενέργειας χρησιμοποιηθεί με διάταξη αγκύρωσης Κλάσης C σύμφωνα με το EN 795 με οριζόντιο εύκαμπτο σχοινί αγκύρωσης, πρέπει να ληφθεί υπόψη και η απόκλιση της διάταξης αγκύρωσης κατά τον προσδιορισμό του απαραίτητου ελεύθερου χώρου κάτω από τον χρήστη. Προσέξτε τις λεπτομέρειες των οδηγιών χρήσης της διάταξης αγκύρωσης.

Σημείωση: Ύστερα από πτώση σε κενό, υπάρχει κίνδυνος τραυματισμός κατά την πτώση/ανάρτηση, αν το άτομο που έπεσε χτυπήσει πάνω σε τμήματα του κτιρίου ή της κατασκευής.

- Πρέπει να καθοριστούν και να γίνει εκπαίδευση πάνω σε ειδικά μέτρα διάσωσης στην περίπτωση πτώσης σε κενό.

3. EN 358 ΑΝΑΔΕΤΕΣ

Οι αναδέτες συγκράτησης στη θέση εργασίας είναι ρυθμιζόμενοι αναδέτες από σχοινί πολυαμιδίου ή ιμάντες πολυεστέρα με ρυθμιστή τύπου ασάλινου δακτυλίου ή με αρπάγη σχοινοβίου. Το μήκος μπορεί να ρυθμιστεί με τον δακτύλιο του ρυθμιστή ή με την αρπάγη σχοινοβίου. Οι αναδέτες μπορούν να στερεωθούν στα στοιχεία στερέωσης/κρίκους D των ιμάντων συγκράτησης στη θέση εργασίας με τη χρήση συνδετήρων.

- Συνδέστε το πλευρικό στοιχείο στερέωσης του ιμάντα συγκράτησης στη θέση εργασίας στο ένα άκρο, τυλίξτε τον αναδέτη γύρω από το κατακόρυφο στήριγμα και στερεώστε τον συνδετήρα στο άλλο στοιχείο στερέωσης του ιμάντα συγκράτησης στη θέση εργασίας.
- Ρυθμίστε το μήκος του αναδέτη με τον ρυθμιστή τύπου δακτυλίου ή με την αρπάγη σχοινοβίου τραβώντας την ελεύθερη πλευρά του σχοινοβίου για να το σφίξετε. Ο αναδέτης θα πρέπει να διατηρείται τεντωμένος κατά τη διάρκεια της χρήσης.
- Μην χρησιμοποιήσετε τον ρυθμιστή τύπου δακτυλίου σαν σημείο στερέωσης. Η παρακάτω εικόνα δείχνει τον αναδέτη συγκράτησης όπως θα πρέπει να χρησιμοποιείται από τον χρήστη. Συνιστάται διπλό τύλιγμα του αναδέτη έτσι ώστε να αποφευχθεί τυχόν γλίστρημα του προς τα κάτω.

1. Χρήστης στηριζόμενος στη σωστή θέση
2. Αναδέτης συγκράτησης στη θέση εργασίας
3. Πλευρικό σημείο στερέωσης

- Το σημείο αγκύρωσης θα πρέπει να διατηρείται στο ύψος της μέσης ή πάνω από αυτό. Ο αναδέτης διατηρείται τεντωμένος και το περιθώριο κίνησης περιορίζεται στα $0,6 \text{ m}$ το ανώτατο.
- Ο αναδέτης συγκράτησης στη θέση εργασίας θα πρέπει να χρησιμοποιείται μόνο για συγκράτηση.
- Δεν κατασκευάζουμε πρόσθετα εξαρτήματα για τον αναδέτη συγκράτησης στη θέση εργασίας, και συνιστούμε ιδιαίτερα να μην χρησιμοποιείται ο αναδέτης συγκράτησης στη θέση εργασίας με πρόσθετα εξαρτήματα κατώτερης ποιότητας. Ο χρήστης φέρει ευθύνη για οποιαδήποτε ζημιά προκληθεί σε τέτοιες περιπτώσεις.
- Ελέγχετε τακτικά τα στοιχεία στερέωσης και/ή ρύθμισης κατά τη διάρκεια της χρήσης.
- Ο αναδέτης δεν είναι κατάλληλος για σκοπούς ανακοπής πτώσης, και μπορεί να χρειαστεί η πραγματοποίηση πρόσθετων ρυθμίσεων για συγκράτηση στη θέση εργασίας ή περιορισμό με συλλογικά μέσα (π.χ. δίχτυα ασφαλείας) ή ατομικά μέσα προστασίας (π.χ. συστήματα ανακοπής πτώσης σύμφωνα με το EN 363) έναντι πτώσεων από ύψος.
- Η διάταξη θα πρέπει να χρησιμοποιείται μόνο με κατάλληλους συνδυασμούς. Ο χρήστης δεν θα πρέπει να κάνει κανέναν συνδυασμό που να διακυβεύει την ασφαλή λειτουργία άλλων χρησιμοποιούμενων διατάξεων ή ολόκληρου του συστήματος προστασίας για πρόληψη από πτώση ή συστήματος διάσωσης.
- Κατά τη χρήση ενός συστήματος συγκράτησης στη θέση εργασίας, ο χρήστης βασίζεται συνήθως στον εξοπλισμό για στήριξη, είναι επομένως βασικό να ληφθεί υπόψη η ανάγκη χρήσης ενός εφεδρικού συστήματος, π.χ. ενός συστήματος ανακοπής πτώσης.

ΠΕΡΙΟΡΙΣΜΟΙ:

- Να μην χρησιμοποιείται στην περίπτωση ιατρικών παθήσεων που μπορεί να επηρεάσουν την ασφάλειά σας, τόσο σε συσπαστικές κανονικές χρήσεις όσο και σε συνηθισμένες έκτακτες ανάγκες.
- Ο εξοπλισμός πρέπει να χρησιμοποιείται μόνο από άτομο καταρτισμένο και αρμόδιο για την ασφαλή χρήση του.
- Πρέπει να υπάρχει διαθέσιμο ένα σχέδιο διάσωσης για την αντιμετώπιση έκτακτων καταστάσεων που μπορεί να παρουσιαστούν κατά τη διάρκεια της εργασίας.
- Μην επιφέρετε μετατροπές ή προσθήκες στον εξοπλισμό χωρίς προηγούμενη έγγραφη συγκατάθεση του κατασκευαστή.
- Ο εξοπλισμός δεν θα πρέπει να χρησιμοποιείται εκτός των περιορισμών του ή για οποιονδήποτε σκοπό πέραν αυτού για τον οποίο έχει προβλεφθεί.
- Το προϊόν θα πρέπει να είναι προσωπική ιδιοκτησία του χρήστη του.
- Διασφαλίστε τη συμβατότητα των στοιχείων του εξοπλισμού όταν συναρμολογηθεί μέσα σε ένα σύστημα.
- Είναι σημαντικό να ελέγχετε πριν τη χρήση για τυχόν κινδύνους που μπορεί να προκύψουν από τη χρήση συνδυασμών εξοπλισμού στους οποίους η ασφαλή λειτουργία ενός οποιουδήποτε στοιχείου επηρεάζεται από ή παρεμβάλλεται με την ασφαλή λειτουργία άλλου στοιχείου.
- Ελέγξτε το προϊόν προ χρήσης, για να διασφαλιστεί ότι βρίσκεται σε κατάσταση λειτουργικής ετοιμότητας και ότι λειτουργεί σωστά πριν χρησιμοποιηθεί.
- Διακόψτε τη χρήση οποιουδήποτε εξοπλισμού όταν έχετε αμφιβολίες σχετικά με την κατάσταση του ως προς την ασφαλή χρήση ή αν έχει χρησιμοποιηθεί για την ανακοπή μιας πτώσης. Να μην χρησιμοποιηθεί ξανά αν δεν ελεγχθεί από αρμόδιο άτομο.
- Διασφαλίστε ότι η διάταξη αγκύρωσης είναι αρκετά ισχυρή και ότι έχει ελάχιστη αντοχή 12 kN για μέταλλο και 18 kN για ύφασμα, καθώς και ότι το σημείο αγκύρωσης θα βρίσκεται κατά προτίμηση πάνω από το κεφάλι του χρήστη.
- Συνδεθείτε απευθείας στο σημείο ή στη διάταξη αγκύρωσης με το συνδετήρα. Ο αναδέτης δεν θα πρέπει να τυλίγεται γύρω από ένα κατασκευαστικό στοιχείο για την πραγματοποίηση της αγκύρωσης, εκτός αν η διάταξη έχει ελεγχθεί και εγκριθεί κατά CE για τη συγκεκριμένη εφαρμογή (τέτοιου είδους σχέδια αναδετών διαθέτουν συνήθως ένα ειδικό χιτώνιο αντοχής και κατάλληλο συνδετήρα).

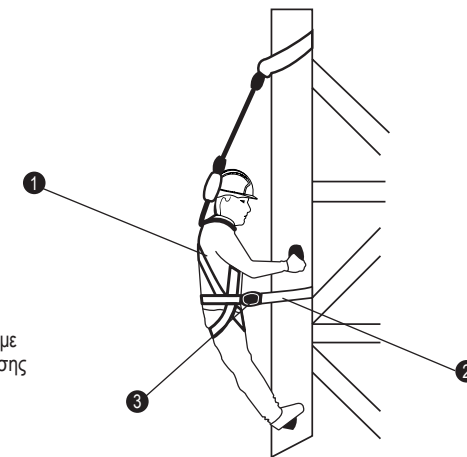

- Στερεώστε τον αναδέτη στο σωστό σημείο στερέωσης της ολόσωμης εξάρτησης.
- Στην περίπτωση εφαρμογής περιορισμού, το σημείο αγκύρωσης θα πρέπει να τοποθετείται πίσω από την άκρη και μακριά από οποιαδήποτε πιθανή θέση πτώσης.
- Όταν προορίζεται για χρήση σε συστήματα ανακοπής πτώσης, είναι βασικό για την ασφάλεια η διάταξη ή το σημείο αγκύρωσης να βρίσκεται πάντα σε τέτοια θέση και η εργασία να εκτελείται κατά τέτοιο τρόπο, ώστε να ελαχιστοποιείται τόσο το φαινόμενο του εκκρεμούς όσο και η απόσταση πιθανής πτώσης. Αν το σύστημα ανακοπής πτώσης πρέπει να τοποθετηθεί πάνω από τη θέση όπου βρίσκεται ο χρήστης, ο κατασκευαστής οφείλει να το δηλώσει σχετικά.
- Όταν προορίζεται για χρήση σε συστήματα ανακοπής πτώσης, είναι βασικό για την ασφάλεια να ελέγχεται ο ελεύθερος χώρος που απαιτείται κάτω από τον χρήστη στο χώρο εργασίας πριν από κάθε χρήση έτσι ώστε, σε περίπτωση πτώσης, να μην υπάρχει σύγκρουση με το έδαφος ή άλλο εμπόδιο στην πορεία της πτώσης.
- Λαμβάνετε υπόψη τους κινδύνους που ενδέχεται να επηρεάσουν την απόδοση ή να προκαλέσουν βλάβη του εξοπλισμού, όπως:
 - ακραίες θερμοκρασίες (κάτω από -15°C και πάνω από +50°C), υποβάθμιση λόγω υπεριώδους φωτός,
 - διαβρωτικές περιβαλλοντικές συνθήκες, μεταξύ άλλων άμμου και χαλικιού, τσιμέντου, καυτών επιφανειών, γυμνών φλογών, πισσιλιών συγκόλλησης, σπινθήρων, ηλεκτρικής αγωγιμότητας
 - επαφή με: αιχμηρές άκρες, λειαντικές επιφάνειες, χημικές ουσίες
- Σταματήστε αμέσως τη χρήση του προϊόντος αν εκτεθεί σε οτιδήποτε από τα ανωτέρω ή αν υποστεί ζημιά με οποιονδήποτε τρόπο, έως ότου ελεγχθεί από αρμόδιο άτομο.
- Διασφαλίστε ότι κατά τη χρήση ενός αναδέτη με αποσβεστήρα ενέργειας “Υ”, όταν ένα σκέλος / ένας αναδέτης δεν είναι στερεωμένο(ς) στην κατασκευή, δεν πρέπει να κουμπώνεται στην εξάρτηση του χρήστη, παρά μόνο στις υποδοχές συγκράτησης αναδέτη που υπάρχουν ειδικά για τον συγκεκριμένο σκοπό. Στην ιδανική περίπτωση, και οι δύο άκρες θα πρέπει να παραμένουν πάντοτε στερεωμένες στην κατασκευή, ή όταν δεν χρησιμοποιείται ένα σκέλος / ένας αναδέτης, να είναι στερεωμένη στο άλλο, στερεωμένο σκέλος.
- Διασφαλίστε την καταγραφή της ημερομηνίας πρώτης χρήσης στο παρόν βιβλιαράκι οδηγιών.
- Είναι ουσιώδες για την ασφάλεια του χρήστη, εάν το προϊόν επαναπωληθεί εκτός της αρχικής χώρας προορισμού, ο μεταπωλητής θα παρέχει οδηγίες χρήσης, συντήρησης, περιοδικής εξέτασης και επισκευής στη γλώσσα της χώρας στην οποία το προϊόν πρόκειται να χρησιμοποιηθεί.

ΔΙΑΡΚΕΙΑ ΖΩΗΣ

Η διάρκεια ζωής του αναδέτη εξαρτάται από την κατάσταση της εξάρτησης: πρέπει να μην έχει ελαττώματα όπως ορίζεται στην ενότητα VII. Αν δεν έχει ελαττώματα, η μέγιστη διάρκεια ζωής του αναδέτη είναι 10 χρόνια από την ημερομηνία κατασκευής.

Για οποιαδήποτε αμφιβολία, επικοινωνήστε με την JSP Safety.

ΜΕΤΑΦΟΡΑ ΚΑΙ ΑΠΟΘΗΚΕΥΣΗ

Τα Μέσα Ατομικής Προστασίας πρέπει να μεταφέρονται σε συσκευασία που προστατεύει από την υγρασία, τη μηχανική, χημική και θερμική αλλοίωση. Φυλάσσεται σε δροσερό, στεγνό χώρο. Να αποφεύγεται το υγρό και όξινο περιβάλλον για την αποθήκευση.

ΣΥΝΤΗΡΗΣΗ

Η συντήρηση αυτού του αναδέτη JSP πρέπει να πραγματοποιείται μόνο από καταρτισμένο και αρμόδιο άτομο το οποίο θα:

- Διασφαλίσει ότι ΔΕΝ θα γίνουν μετατροπές στον αναδέτη
- Καθαρίσει το προϊόν εφαρμόζοντας την ακόλουθη διαδικασία: χρησιμοποιώντας μόνο χλιαρό νερό και μη δραστικό απορρυπαντικό, αν απαιτείται, καθαρίστε με σφουγγάρι ή μαλακή νάιλον βούρτσα. Χρησιμοποιήστε γλυκό, καθαρό νερό για το ξέπλυμα του απορρυπαντικού από τον αναδέτη, αφήνοντας τον εξοπλισμό να στάξει και φροντίζοντας ώστε ο αναδέτης να στεγνώσει πλήρως πριν από την επόμενη χρήση του.
- Διασφαλίσει ότι ΔΕΝ θα εφαρμοστούν οι ακόλουθες μέθοδοι καθαρισμού: νερό θερμοκρασίας πάνω από 40°C, χλωρίνη, οποιοδήποτε απορρυπαντικό θεωρείται ακατάλληλο για γυμνό δέρμα, συμπατόβουρτσες ή άλλα μέσα τριψίματος, πλύσιμο με δέσμη υπό πίεση ή άλλα μηχανικά μέσα, καλοριφέρ ή άλλες πηγές άμεσης θέρμανσης.
- Διασφαλίστε τη διεξαγωγή σχολαστικής οπτικής εξέτασης και εξέτασης του αναδέτη με την αφή μετά τον καθαρισμό, πριν επιτραπεί η επαναχρησιμοποίησή του

ΕΠΙΘΕΩΡΗΣΗ

ΕΛΕΓΧΟΣ ΠΡΟ ΧΡΗΣΗΣ

Οι χρήστες αναδετών της JSP πρέπει να διενεργούν έλεγχο προ χρήσης πριν από κάθε χρήση:

- Υπάρχει ένας δείκτης πτώσης στην πλευρά του απορροφητή ενέργειας σε ορισμένα κορδόνια. Εάν η ετικέτα δεν υπάρχει ή το ράφιμο είναι φθαρμένο ή εάν ο κόκκινος σταυρός είναι ορατός, μην χρησιμοποιείτε την ζώνη.
 - Έλεγχος των ιμάντων και/ή του σχοινού για: κοψίματα, σχισίματα και γδαρσίματα, σημεία τριβής, ξέφτισμα, αραίωση, ζημιά λόγω θερμότητας, μούχλα και μπογιά, ίχνη χημικής αλλοίωσης και αλλοίωσης από υπεριώδες φως, που προκαλούν αποχρωματισμό, μαλάκωμα ή σκλήρυνση των ιμάντων και/ή του σχοινού
 - Έλεγχος του σχεδίου των ραφών για: σπασμένες ή τρίμμένες ραφές, χαλαρές ραφές, τραβηγμένες και τυλιγμένες ραφές, μακριές κλωστές.
 - Έλεγχος των μεταλλικών εξαρτημάτων για: σκουριά και σημειακή διάβρωση, ρωγμές, παραμόρφωση / δυσμορφία, υπερβολική φθορά
 - Έλεγχος των συνδετήρων για: σκουριά και σημειακή διάβρωση, ρωγμές, παραμόρφωση / δυσμορφία, υπερβολική φθορά, απρόσκοπη και σωστή λειτουργία, σωστή ευθυγράμμιση του ανοίγματος.
 - Έλεγχος τυχόν διασύνδεσης τριγωνικού συνδέσμου εντός του αναδέτη για: σκουριά και σημειακή διάβρωση, ρωγμές, παραμόρφωση / δυσμορφία, υπερβολική φθορά, στέρεη και σφιχτή σύνδεση.
 - Έλεγχος τυχόν πλαστικών κύριων ή δευτερευόντων εξαρτημάτων για: σωστή τοποθέτηση, ρωγμές, παραμόρφωση / δυσμορφία, υπερβολική φθορά, ζημιά.
- Έλεγχος της αναγνωσιμότητας των σημάνσεων του προϊόντος

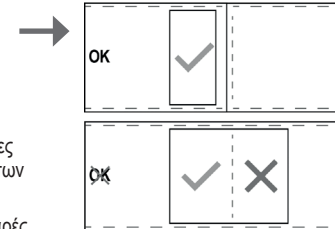

Αν εντοπιστεί οποιοδήποτε ελάττωμα ή ζημιά, ο αναδέτης δεν θα πρέπει να χρησιμοποιηθεί. Θα πρέπει να παραδοθεί σε αρμόδιο άτομο που θα αναλάβει διεξοδικές καταγεγραμμένες επιθεωρήσεις μέσω οπτικής εξέτασης και εξέτασης με την αφή.

ΔΙΕΞΟΔΙΚΗ ΚΑΤΑΓΕΓΡΑΜΜΕΝΗ ΕΠΙΘΕΩΡΗΣΗ

Διεξοδικές καταγεγραμμένες επιθεωρήσεις θα πρέπει να:

- Πραγματοποιούνται μόνο από καταρτισμένο και αρμόδιο άτομο, για να διασφαλιστεί η ασφάλεια και η ακεραιότητα του προϊόντος.
- Καταγράφονται στον πίνακα που περιέχεται στις παρούσες Οδηγίες χρήστη.
- Εκτελούνται περιοδικά. Η συχνότητα της διεξοδικής καταγεγραμμένης επιθεώρησης θα πρέπει να:
 - Καθορίζεται μέσω αξιολόγησης των κινδύνων, λαμβανομένης υπόψη της νομοθεσίας, του τύπου εξοπλισμού, της συχνότητας χρήσης και των περιβαλλοντικών συνθηκών, που ενδέχεται να επιταχύνουν το ρυθμό φθοράς και ζημιάς λόγω φυσικής επαφής
 - Ορίζεται στους 12 μήνες το ανώτατο, ανεξαρτήτως χρήσης.
- Αν διαπιστωθεί οποιαδήποτε ζημιά ή βλάβη, το προϊόν θα πρέπει να αποσυρθεί και να καταστραφεί.

ΚΑΡΤΕΛΑ ΕΠΙΘΕΩΡΗΣΗΣ

Το παρόν εγχειρίδιο χρήστη και οι οδηγίες λειτουργίας αποτελούν μέρος του συστήματος ασφαλείας, και όλοι οι χρήστες θα πρέπει να είναι απόλυτα εξοικειωμένοι με τα περιεχόμενά του. Θα πρέπει να φυλάσσεται σε ασφαλές μέρος και να είναι ανά πάσα στιγμή άμεσα διαθέσιμο στους χρήστες. Όταν βγάλετε αυτό το προϊόν από τη συσκευασία του, θα πρέπει να συμπληρώσετε τον πίνακα της διπλανής σελίδας αντιγράφοντας τις πληροφορίες από την ετικέτα του προϊόντος. Ο παρακάτω πίνακας θα πρέπει να χρησιμοποιείται για την καταγραφή όλων των διεξοδικών καταγεγραμμένων επιθεωρήσεων με συχνότητα που καθορίζεται μέσω αξιολόγησης των κινδύνων, ωστόσο κάθε 12 μήνες το ανώτατο.

ΈΝΤΥΠΟ ΕΠΙΘΕΩΡΗΣΗΣ

Προϊόν	Κωδικός	Αριθμός παρτίδας /σειράς		Ημερομηνία αγοράς	Ημερομηνία πρώτης χρήσης	Ημερομηνία λήξης

Κατασκευαστής	Διεύθυνση			Τηλέφωνο	E-mail

Ημερομηνία επιθεώρησης	Ραφές	Ύφασμα (σχοινί, ιμάντες, ασαλόσυρμα κ.λπ.)	Μεταλλικό μέρος(-η) Συνδετήρες, κρίκος D, κουμπώματα, αρπάγες κ.λπ.	Δείκτης(-ες) πτώσης	Αποσβεστήρας κρούσεων		Ημερομηνία κατασκευής	ΑΡΝΗΤΙΚΟ / ΘΕΤΙΚΟ ΑΠΟΤΕΛΕΣΜΑ ΕΛΕΓΧΟΥ	Ημερομηνία επόμενης επιθεώρησης	Ονοματεπώνυμο επιθεωρητή	Υπογραφή

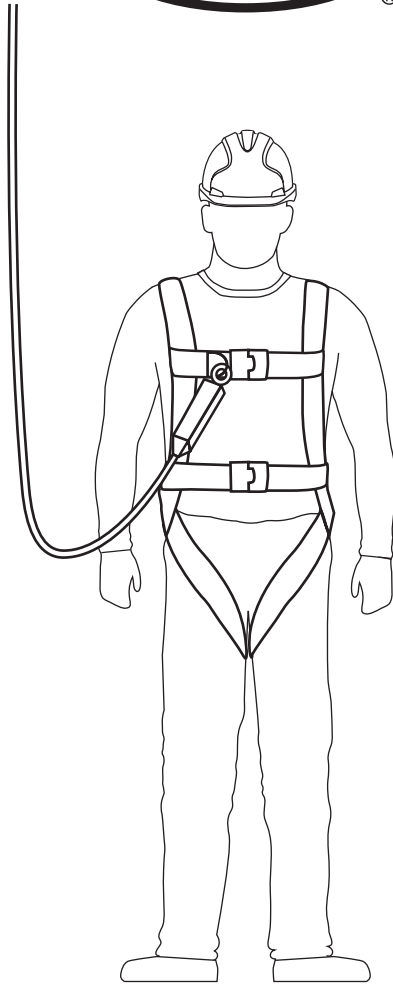

	JSP Safety GmbH. 40549, DE	JSP Ltd. OX29 0TA, UK	
---	-------------------------------	--------------------------	---

technical@jsspsafety.com | +44 1993 826051

www.jsspsafety.com