

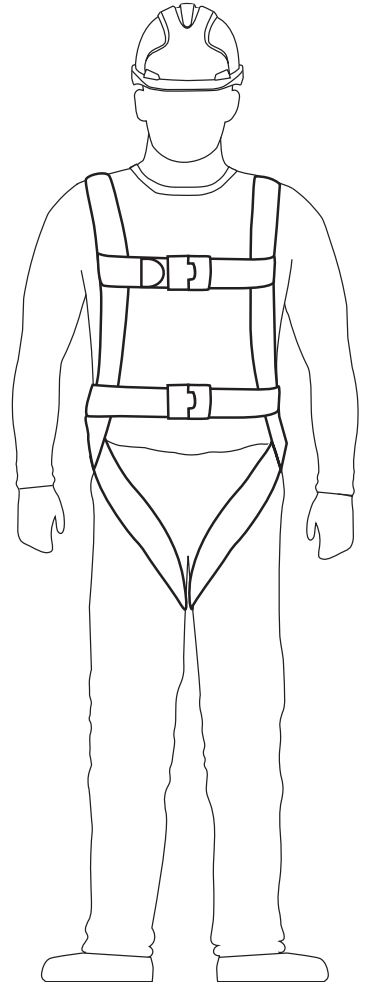

HARNESSES

INSTRUCTIONS ON USE, CARE AND INSPECTION



CAREFULLY READ THESE INSTRUCTIONS BEFORE USING THIS PRODUCT.

These Harnesses are designed to minimise the risk of provide protection against the danger of falling from heights. However, always remember that no item of PPE can provide full protection and care must always be taken while carrying out the risk related activity.

THIS INSTRUCTION FOR USE BOOKLET COVERS THE FOLLOWING JSP PRODUCTS:

- 1 Point harness (FAR0301, FAR0201E, FAR0315)
- 2 Points harness (FAR0203, FAR0209, FAR0302, FAR0401, FAR0212)
- 3 Points harness (FAR0303, FAR0204, FAR0402)
- 5 Points harness (FAR0403)
- Confined space rescue harness (FAR0205)

THE USER IS ADVISED TO KEEP THE USER INSTRUCTIONS, INSTALLATION DOCUMENTATION (IF APPLICABLE) AND PERIODIC EXAMINATION DOCUMENTS FOR THE LIFE OF THE PRODUCT

A copy of this manual and the Declaration of Conformity for the product can be found at documents.jspsafety.com



www.jspsafety.com

EN	Instructions on use, care and inspection	3
FR	Instructions pour l'utilisation, l'entretien et l'inspection	12
DE	Anleitung zu gebrauch, pflege und überprüfung	22
NO	Bruks-, pleie og inspeksjonsanvisninger	32
SV	Instruktioner för användning, skötsel och inspektion	42
FI	Käyttö-, hoito- ja tarkastusohjeet	52
ES	Instrucciones de uso, cuidado e inspección	62
PT	Instruções de utilização, conservação e inspeção	72
IT	Istruzioni per l'uso, la cura e l'ispezione	82
PL	Instrukcje dotyczące użytkowania, konserwacji i kontroli	92
CS	Návod k použití, péči a prohlídce	102
SK	Návod na používanie, údržbu a kontrolu	112
EL	Οδηγίες χρήσης, φροντιδας και επιθεωρησης	122

MARKING

Label on the Full Body Harness, which must be in place, intact and legible while the Full Body Harness is in use.

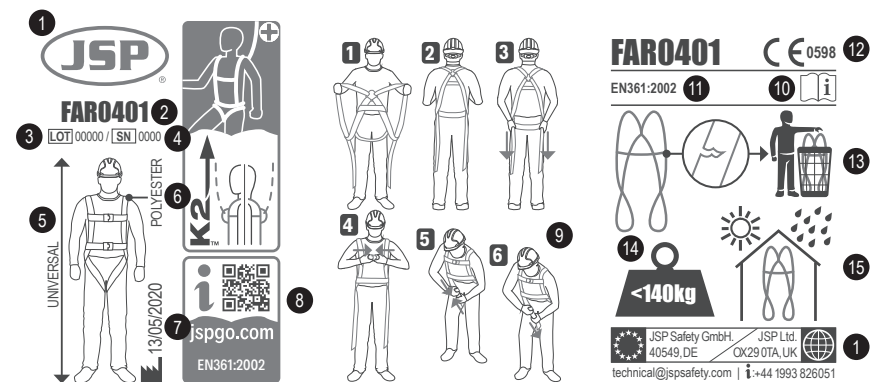

1. Manufacturer's logo and contact information
2. Product reference
3. Batch number
4. Serial number
5. Size: Universal
6. Material
7. Date of manufacture
8. JSP-GO™ QR code
9. Donning instructions
10. Read the User Instructions
11. Standard number/year
12. Conformity mark to the Regulation (EU) 2016/425
13. Dispose if damaged
14. User weight limit
15. Store in a cool dry place

FITTING

A Safety Harness must be worn correctly to ensure that in the event of a fall it performs as designed and does not cause the user further injuries.

If the harness is worn incorrectly (loose, undone, back to front etc.) the user may be severely or fatally injured.

A full body fall arrest harness is Category III PPE and is to protect against mortal danger. You must have taken all necessary precautions and steps prior to its use.

- Ensure the correct choice of harness for the intended activity.
- Ensure that the harness 'date of manufacture' is within the guidelines.
- Ensure that all buckles and clips are correctly and securely fastened.
- Ensure the harness is adjusted to suit your body. Adjustment may be made via leg, chest, waist and shoulder straps (where applicable). The webbing should be reasonably tight to your body and not loose.
- Sternal and dorsal attachment points must be correctly located and must not be too low.

CORRECT DONNING OF 1,2 & 3 POINT HARNESSSES

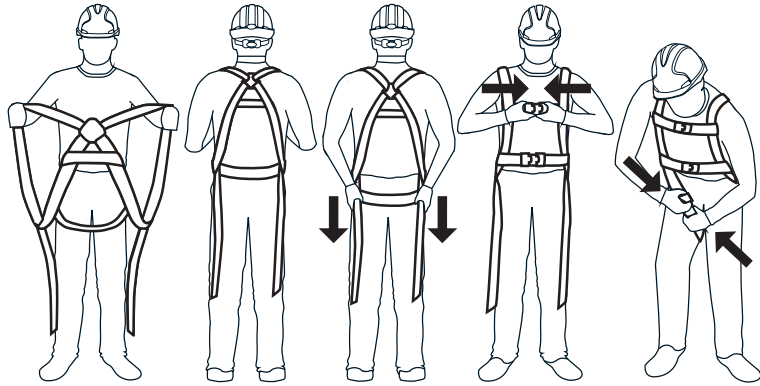

1. Hold harness up by shoulder straps and ensure leg straps hang free.
2. Pass arms through shoulder straps.
3. Pull harness down so sub pelvic strap sits under the buttocks.
4. Connect chest buckle and then the waist buckle (if fitted). Tighten waist belt to fit snugly.
5. Connect leg buckles and adjust to snug fit.
6. Adjust 'attachment points/D Rings' to correct positions. Rear attachment between shoulder blades. Front attachment middle of chest.

CORRECT DONNING OF 5 POINT HARNESSSES

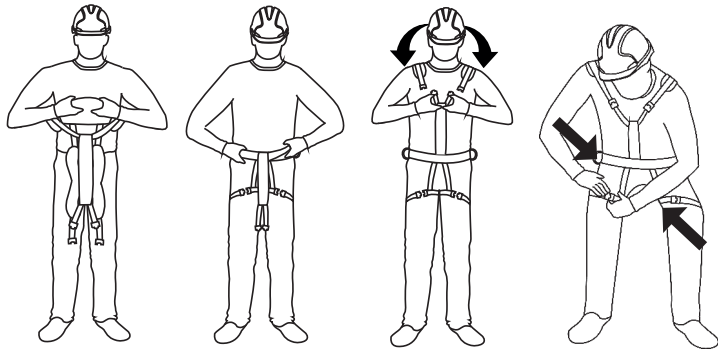

1. Hold harness up by waist belt & let the leg loops hang free.
2. Step into waist belt & through leg holes. Tighten waist belt to fit snugly.
3. Pull back/shoulder strap up & over. Ensure no tangles. Position dorsal D ring. Securely buckle to waist belt webbing.
4. Securely buckle leg loops ensuring no twists.
5. Adjust harness to fit tightly.

Regularly check fastening and adjustment elements during use. The sizes of the waist belts are:

Code	Max (CM)	Min (CM)
FAR0402	118	90
FAR0403	145	100
FAR0204	120	80
FAR0303	120	100

DESCRIPTION

These full body harnesses are classed as Personal Protective Equipment (PPE), by the European PPE Regulation (EU) 2016/425 and have been shown to comply with this regulation through the harmonized European standards.

EN 361:2002 Personal Protective Equipment against falls from height Full Body Harnesses

EN 358:2018 Personal Protective Equipment for work positioning and prevention of falls from height. Belts for work positioning and restraint and work positioning lanyards.

EN 813:2008 Personal fall protection equipment. Sit harnesses

EN 1497:2007 Rescue Equipment - Rescue Harnesses

Certification body: SATRA Technology Europe Ltd, Bracetown Business Park, Clonee, Dublin D15 YN2P Ireland (Notified Body 2777)

Ongoing Assessment Body: SGS Fimko Oy, Takomotie 8, FI-00380 Helsinki, Finland (Notified Body 0598)

Each harness is issued with a declaration of conformity & record card, these should be kept safe for future reference.

APPLICATION AND LIMITATIONS

APPLICATION

Fall arrest attachment points are marked with the letter "A", they can be D-ring or 2 loops (in this case both marked A/2).

Work positioning attachment point should not be used for fall arrest applications.

The harness must be used as part of a fall arrest/restraint/work positioning/rescue system as defined in the standard (EN363) to guarantee that the dynamic force exerted on the user during the arrest of a fall is maximum of 6 kN.

FREE FALL: Personal fall arrest systems used with this equipment must be rigged to limit the free fall to 4.0 M per EN 361. Restraint systems must be rigged so that no vertical free fall is possible. Work positioning systems must be rigged so that free fall is limited to 1m or less.

Maximum rated load for the harnesses is 140 kg including all tools and it is essential to use only 140 kg compatible energy absorbing lanyards with the harness.

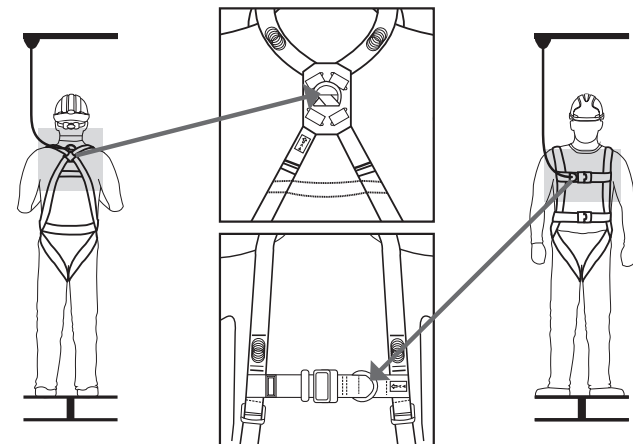

ANCHOR POINTS

The point where the fall arrest system is to be anchored should ideally be placed above the position of the user. Ensure that the anchor device is strong enough & has a minimum strength of 12kN for metal & 18kN for textile and should be in conformity with the EN795 requirements.

Make sure that the work is done in such a way as to limit the pendulum effect, as well as the risk and the height of a fall. For safety reasons and before each use, make sure that in the event of a fall there is no obstacle obstructing the normal deployment of the fall arrest system (free space under the user's feet). Before and during use we advise you to make the necessary arrangements for a safe rescue if the need should arise. The clearance below the feet of the user in order to avoid collision with the structure or ground in a fall may vary depending on the type of equipment used within the fall arrest system. Please refer to your equipment specifications to find the required clearance to the ground.

CONFINED SPACE & RESCUE HARNESS

After the fall, the victim must be rescued to avoid jamming of blood vessels caused by stress (suspension trauma). In order to limit the risk of suspension trauma a rescue of a fallen casualty must be facilitated in a safe and speedy manner. **The Confined Space Harness Attachment shall not be used in a fall arrest system.** The confined space harness is intended to be worn during normal working activities and that the user should carry out a suspension test in a safe place before using the rescue harness for the first time, to ensure that it is the correct size, has sufficient adjustment and is of an acceptable comfort level for the intended use.

SUSPENSION APPLICATION

EXTENDED SUSPENSION: A full body harness is not intended for use in extended suspension applications. If the user is going to be suspended for an extended length of time it is recommended that some form of seat support be used.

LIMITATIONS

- Do not use if you have any medical conditions which could affect your safety in both normal and emergency use.
- The equipment shall only be used by a person trained and competent in its safe use.
- A rescue plan shall be in place to deal with any emergencies that could arise during work.
- Do not make any alterations or additions to the equipment without the manufacturer's prior written consent.
- The equipment should not be used outside its limitation, or for any purpose other than that for which it is intended.
- The product should be a personal property of its user.
- Ensure the compatibility of items of equipment when assembled into a system.
- It is important to check before use for any dangers that may arise by the use of combinations of equipment in which the safe function of any one item is affected by or interferes with the safe function of another.
- Carry out a pre-use check of the product, to ensure that it is in a serviceable condition & operates correctly before it is used.
- Withdraw from use any equipment where there is any doubt about its condition for safe use or if it has been used to arrest a fall. Do not use again until it is confirmed by a competent person.
- When intended to be used in a fall arrest systems, it is essential for safety that the anchor device or anchor point should always be positioned and the work carried out in such a way as to minimise both the pendulum and the potential fall distance.
- When intended to be used in fall arrest systems, it is essential for safety to verify the free space required beneath the user at the workplace before each use, so that in case of a fall there will be no collision with the ground or other obstacle in the fall path.
- Be aware of hazards that may affect the performance or cause failure of the equipment, such as:
 - extreme temperatures (below -15°C and above +50°C)
 - aggressive environmental conditions including sand & grit, cement, hot surfaces, naked flames, welding spatter, sparks, electrical conductivity
 - contact with: sharp edges, abrasive surfaces, chemicals
- Immediately stop using the product if it is exposed to any of the above or is damaged in any way until it has been inspected by a competent person.
- Ensure that the date of first use is recorded in this instruction booklet.
- If this harness forms part of a fall arrest system it must be used in conjunction with a fall arrest lanyard to EN355. This lanyard must be inspected and be in useable condition to limit the impact forces following a fall to a maximum of 6kN.

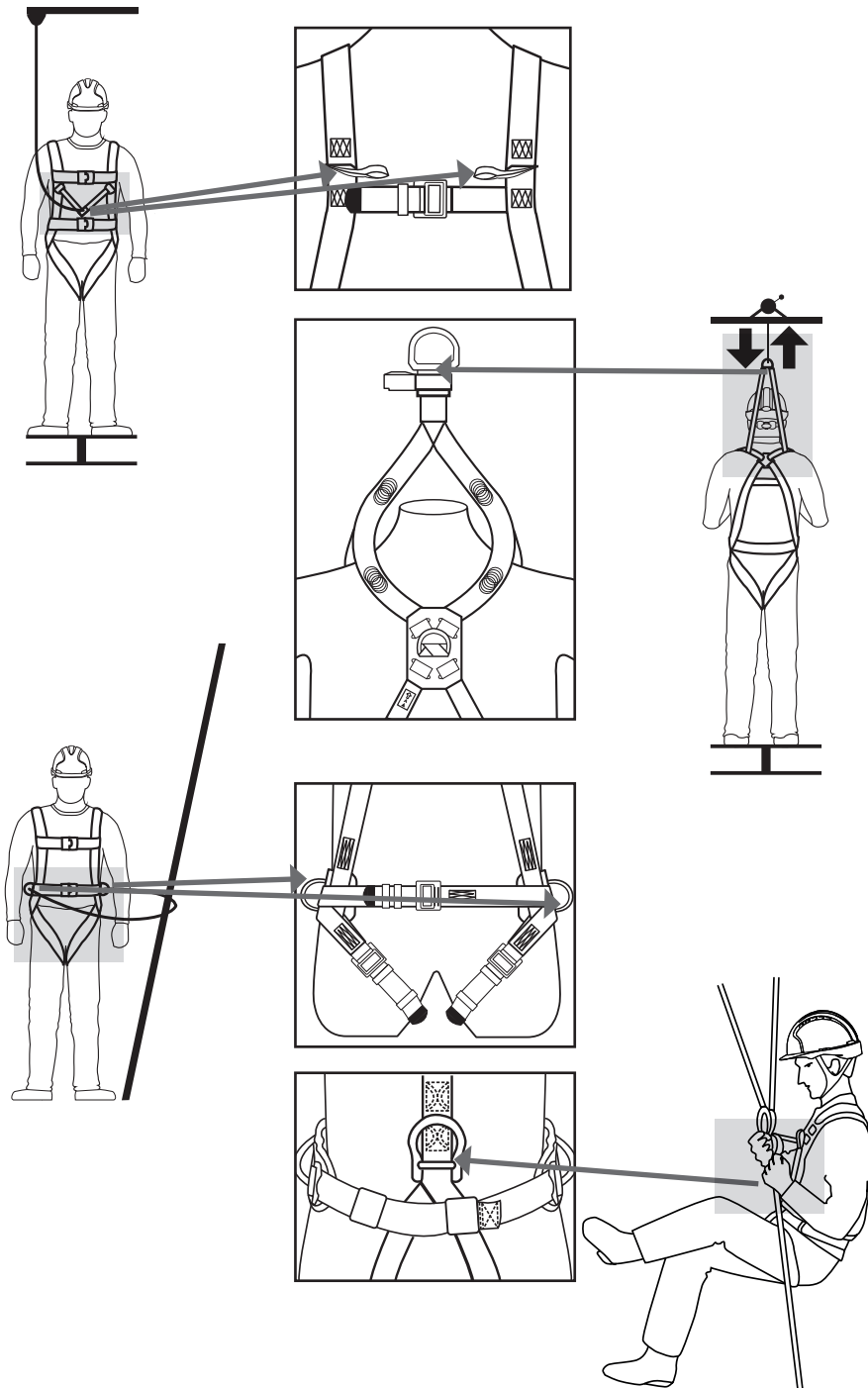

- When using a work positioning system, the user normally relies on the equipment for support, therefore it is essential to consider the need of using a back-up, e.g. a fall arrest system. It is essential for safety to use an anchor point positioned at or above waist level.
- If the harness has a waistbelt, it should not be used for Fall Arrest purposes and if there is a foreseeable risk of the user becoming suspended or being exposed to unintended tension by the waistbelt.
- In case the harness is used with a work positioning lanyard: Adjust the length of the lanyard using the ring type adjuster or the rope grab by pulling the free side of the rope to tighten it. In use, the lanyard should be kept taut.
- It is essential for the safety of the user that if the product is re-sold outside the original country of destination the reseller shall provide instructions for use, for maintenance, for periodic examination and for repair in the language of the country in which the product is to be used.

COMPATIBILITY

The system must use connectors conforming to EN 362, fall arrest lanyard conforming to EN 355 or restraint lanyard conforming to EN 354 or work positioning lanyard conforming to EN 358 or retractable fall arrester conforming to EN 360 or fall arrest system conforming to EN 353, an anchor point conforming to EN 795.

A full body harness (including EN 361, EN 358, EN 813 and EN 1497) is the only body-holding device that may be used. It may be dangerous to create one's own fall arrest system where each safety function can interfere with another safety function. Read the recommendations on using each component in the system before use.

The instructions for use for the individual components are to be observed. Also ensure that the harness has an attachment point located appropriately in relation to the fall arrester.

LIFETIME

The life of the harness depends on the condition of the harness, it must be free from defects as identified in section INSPECTION. If free from defects, the maximum life span of the harness is 10 years from the date of manufacture. The date of manufacture can be found in the label booklet on the product. If in any doubts, please contact JSP Safety.

STORAGE AND TRANSPORT

The Personal Protective Equipment must be transported in a package that protects against moisture, mechanical, chemical and thermal attack. Store in a cool dry place. Avoid humid & acidic environment for storage.

MAINTENANCE

Maintenance of this Full Body Harness must only be carried out by a trained and competent person who will:

- Ensure that NO alterations to the Full Body Harness are made.
- Clean the product using the following procedure: using only warm water, using only mild detergent (pH7), using only a sponge or soft nylon brush, using fresh clean water to rinse the detergent off the Full Body Harness, drip dry the equipment allowing the full body harness to thoroughly dry out before next use.
- Ensure that the following cleaning methods are NOT used: water exceeding 40°C, bleach, any detergent not suitable for bare skin, wire brushes or other scouring agents, jet wash or other power products, radiators or other direct heat sources.
- Ensure that a thorough visual and tactile examination of the harness is made after cleaning, before the item is allowed to be re-used.

INSPECTION

PRE-USE CHECK

A thorough visual inspection should be carried out on all harnesses before use. This inspection should include (but it's not limited to):

- Two fall indicators are present on certain harnesses, these are found on the back straps. If the label is not present and the stitching is destroyed or if the red cross is visible, do not use the harness.
- Check all webbing for signs of cuts, abrasion, fraying tears, burns, mould, discolouration or chemical attack.
- Check all stitching for signs of loose threads, pulling or cuts. Stitch pattern must be identical on both sides. If the pattern is not visible for any reason, DO NOT USE.
- Buckles and "D" rings must be free from rust, distortion, excessive wear or cracks.
- Ensure that the Full Body Harness is only used for a maximum period of 10 years after the date of manufacture.
- Checking the legibility of the product markings.

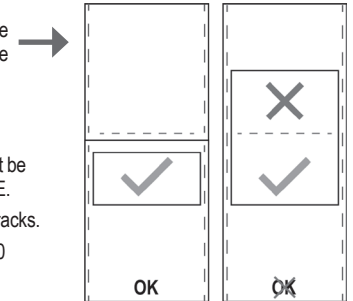

If any defect or damage is identified, the harness should not be used. It should be taken to a competent person responsible for the detailed recorded inspections for a thorough visual and tactile examination.

DETAILED RECORDED INSPECTION

Detailed recorded inspections should:

- Be carried out by a trained competent person to ensure the safety and integrity of Full Body Harness;
- Be recorded in the record table contained within these User Instructions;
- Be carried out on a regular basis. The frequency of the detailed recorded inspection should:
 - Be deemed through risk assessment taking into account legislation, equipment type, frequency of use, and environmental conditions, which may accelerate the rate of deterioration and physical damage
 - Be carried out at least every 12 months regardless of usage, the safety of users depends upon the continued efficiency and durability of the equipment.

If any defect or damage is identified, the harness should not be used. It should be taken to a competent person responsible for the detailed recorded inspections for a thorough visual and tactile examination.

If during the inspection, any part of the harness is deemed to be faulty, then it must be removed from service and destroyed. No repairs, modifications or alterations are to be carried out. JSP harnesses are designed to arrest a fall from height ONCE ONLY. If the harness has been subjected to a fall arrest then it should be removed from service and destroyed.

INSPECTION CARD

This user manual and operating instructions are part of the safety system and all users should be totally familiar with its contents. It should be kept in a safe place and be freely available to users at all times. When this product is removed from its packaging the table on the opposite page should be completed taking the information from the product label. The table below should be used to record all Detailed Recorded Inspections at a frequency deemed through risk assessment but at least every 12 months.

INSPECTION FORM

Product	Reference	Batch / Serial number		Purchasing date	Date of first use	Expiry Date

Manufacturer	Address		Phone	Email

Date of inspection	Stitching	Textile (rope, webbing, steel, wire etc.)	Metallic part(s) Connectors, D-ring, buckles, grabs etc.	Fall indicator(s)	Shock pack		Manufacturing date	PASS/FAIL	Date of next inspection	Name of inspector	Signature



HARNAIS

INSTRUCTIONS POUR L'UTILISATION, L'ENTRETIEN ET L'INSPECTION

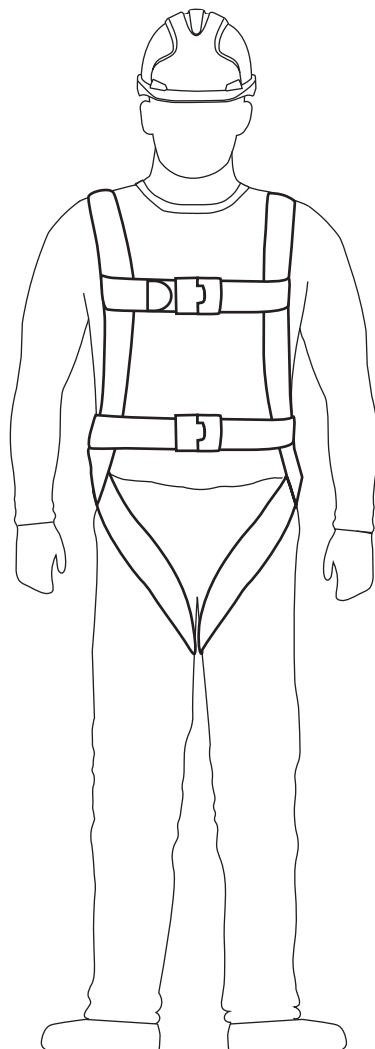

LISEZ AVEC ATTENTION LES PRÉSENTES INSTRUCTIONS AVANT D'UTILISER CE HARNAIS.

These Harnesses are designed to minimise the risk of/provide protection against the danger of falling from heights. However, always remember that no item of PPE can provide full protection and care must always be taken while carrying out the risk related activity.

LES PRODUITS JSP CONCERNÉS PAR LES PRÉSENTES INSTRUCTIONS SONT LES SUIVANTS:

Harnais à 1 point (FAR0301, FAR0201E, FAR0315)
Harnais à 2 points (FAR0203, FAR0209, FAR0302, FAR0401, FAR0212)
Harnais à 3 points (FAR0303, FAR0204, FAR0402)
Harnais à 5 points
Harnais de sauvetage en espace confiné (FAR0205)

IL EST CONSEILLÉ À L'UTILISATEUR DE CONSERVER LES INSTRUCTIONS D'UTILISATION, LA DOCUMENTATION DE MISE EN ŒUVRE (SI ELLE EXISTE) ET LES DOCUMENTS D'INSPECTION PÉRIODIQUE PENDANT TOUTE LA DURÉE DE VIE DU PRODUIT.

Une copie de ce manuel et la Déclaration de Conformité du produit sont disponibles à l'adresse documents.jspsafety.com



www.jspsafety.com

MARQUAGE

L'étiquette de marquage du harnais intégral doit être en place, intacte et lisible pendant l'utilisation du produit.

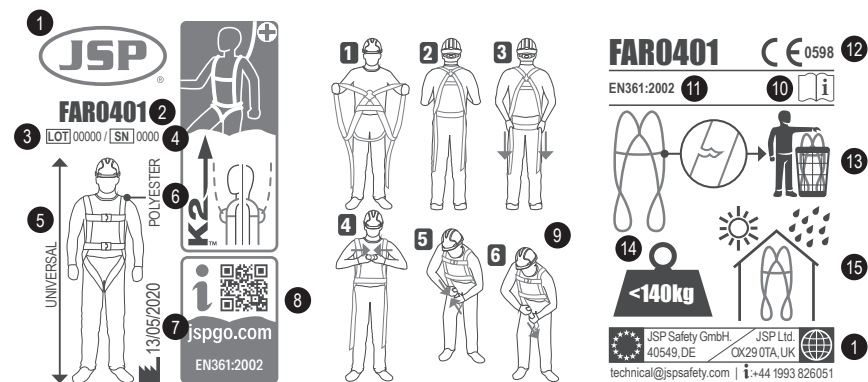

1. Logo et coordonnées du fabricant
2. Référence du produit
3. Numéro de lot
4. Numéro de série
5. Taille : Universel
6. Matière
7. Date de fabrication
8. Code QR JSP-GO™

9. Instructions pour l'enfilage
10. Lire les instructions d'utilisation
11. Numéro/année de norme
12. Marquage de conformité au Règlement (UE) 2016/425
13. Jeter si en mauvais état
14. Limite de poids de l'utilisateur
15. Entreposer à l'abri de l'humidité et de la chaleur

FIXATION

Un harnais de sécurité doit être correctement porté pour garantir qu'en cas de chute, il se comporte comme prévu et n'inflige pas à l'utilisateur des blessures supplémentaires.

Si le port du harnais est incorrect (il est lâche, défait, enfilé devant derrière, etc.), le risque existe que l'utilisateur s'en trouve blessé grièvement, voire mortellement.

Un harnais antichute intégral est un EPI de catégorie III, destiné à protéger contre un danger mortel. Vous devez avoir pris toutes les mesures et précautions qui s'imposent avant de l'utiliser.

- Veillez à ce que le harnais choisi soit adapté à l'activité prévue.
- Veillez à ce que la date de fabrication du harnais soit dans les limites des consignes à respecter.
- Veillez à ce que toutes les boucles et attaches soient attachées correctement, sans risque de se détacher.
- Veillez à ce que le harnais soit réglé pour s'ajuster parfaitement à votre morphologie. Pour effectuer ce réglage, utilisez les sangles aux jambes, à la poitrine, à la taille et aux épaules (lorsque l'appareil en est équipé). Les sangles doivent être serrées raisonnablement contre le corps, c'est-à-dire pas trop lâches.
- Les points d'accrochage sternal et dorsal doivent être correctement situés, c'est-à-dire pas trop bas.

COMMENT ENFILER CORRECTEMENT UN HARNAIS 1, 2 ET 3 POINTS

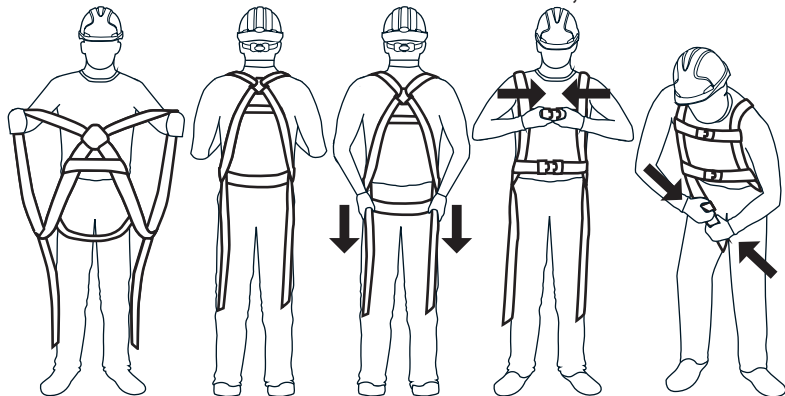

1. Tenez le harnais par les sangles épaulières et contrôlez que les sangles jambières pendent librement.
2. Passez les bras dans les sangles épaulières.
3. Tirez le harnais vers le bas de manière à amener la sangle sous-bassin sous les fesses.
4. Attachez la boucle de poitrine, puis la boucle de taille (si le modèle en est équipé). Serrez la ceinture afin qu'elle soit au plus près du corps.
5. Attachez les boucles des sangles jambières et ajustez-les au plus près du corps.
6. Réglez la position des points d'accrochage/anneaux-D à la hauteur correcte. Accrochage arrière entre les omoplates. Accrochage avant au milieu de la poitrine.

COMMENT ENFILER CORRECTEMENT UN HARNAIS 5 POINTS

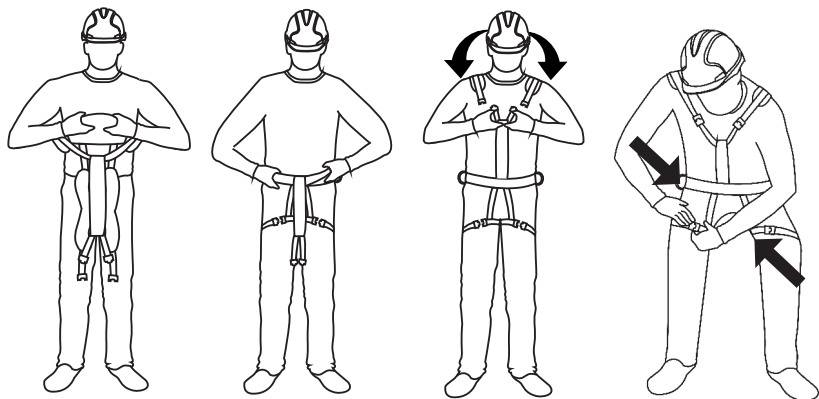

1. Tenez le harnais par la ceinture et laissez pendre librement les tours de cuisse.
2. Enfilez le harnais par la ceinture, en passant les jambes dans les tours de cuisse. Serrez la ceinture afin qu'elle soit au plus près du corps.
3. Remontez la sangle dorsale/épaulière et faites-la passer sur l'épaule. Veillez à éviter les enchevêtrements. Positionnez l'anneau-D dorsal. Attachez correctement la boucle à la sangle de ceinture.
4. Attachez correctement les boucles des tours de cuisse en veillant à ne pas vriller les sangles.
5. Réglez le harnais pour qu'il s'ajuste au plus près du corps.

Contrôlez régulièrement les éléments d'attache et de réglage pendant l'utilisation. Les longueurs de ceinture sont les suivantes :

Code	Maxi (CM)	Mini (CM)
FAR0402	118	90
FAR0403	145	100
FAR0204	120	80
FAR0303	120	100

DESCRIPTION

Ces harnais intégraux sont classés comme équipements de protection individuelle (EPI) par le Règlement européen (UE) 2016/425 et sont déclarées conformes à ce règlement selon les normes européennes harmonisées.

EN 361:2002 Équipement de protection individuelle contre les chutes de hauteur - Harnais intégraux

EN 358:2018 Équipement de protection individuelle de maintien au travail et de prévention contre les chutes de hauteur. Ceintures et longes de maintien au travail ou de retenue

EN 813:2008 Équipement de protection individuelle contre les chutes de hauteur. Ceintures à cuissardes

EN 1497:2007 Équipement de sauvetage - Harnais de sauvetage

Organisme de certification: SATRA Technology Europe Ltd, Bracetown Business Park, Clonee, Dublin D15 YN2P Irlande (Organisme notifié 2777)

Organisme d'évaluation continue: SGS Fimko Oy, Takomotie 8, FI-00380 Helsinki, Finland (Organisme notifié 0598)

Chaque harnais est fourni avec une déclaration de conformité et une carte d'homologation, lesquelles doivent être conservées en lieu sûr pour consultation ultérieure.

APPLICATIONS ET LIMITATIONS

APPLICATION

Les points d'accrochage antichute sont marqués d'une lettre « A », il peut s'agir d'un anneau-D ou de 2 boucles (marquées dans ce cas « A/2 »). Ne pas utiliser un point de maintien au travail pour les applications d'arrêt de chute. Le harnais doit être incorporé dans un système d'arrêt de chute/retenu/maintien au travail/sauvetage tel que défini par la norme (EN 363) pour garantir que l'énergie développée sur l'utilisateur lors de l'arrêt de chute soit inférieure à 6 kJ.

CHUTE LIBRE: Les systèmes antichute utilisés avec cet équipement doivent être installés de telle manière à limiter la chute libre à 4 m selon EN 361. Les systèmes de retenue doivent être installés de telle manière à rendre impossible toute chute libre à la verticale. Les systèmes de maintien au travail doivent être installés de telle manière à limiter la chute libre à 1 m au maximum.

La charge nominale maximum du harnais est fixée à 140 kg, tous les outillages compris, et il est primordial que les longes utilisées avec le harnais présentent un niveau d'énergie compatible avec cette valeur de 140 kg.

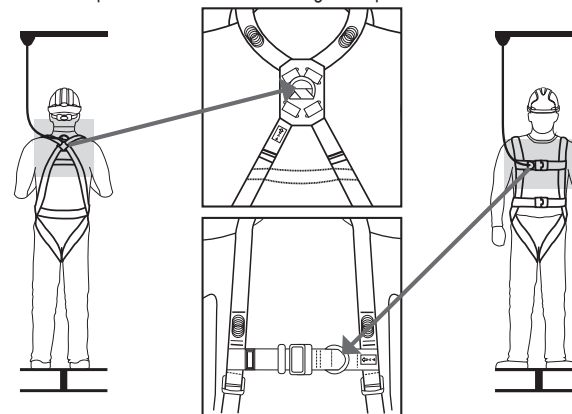

POINTS D'ANCRAGE

Le point d'ancrage du système antichute doit idéalement se situer à une position plus élevée que celle de l'utilisateur. Contrôlez que le dispositif d'ancrage est suffisamment robuste et présente une résistance d'au moins 12 kN pour le métal et 18 kN pour le textile, et qu'il est conforme aux exigences de la norme EN 795. Veillez à ce que le travail soit effectué de manière à éviter l'effet de balancier, ainsi que le risque et la hauteur de chute. Pour des raisons de sécurité et avant chaque utilisation, assurez-vous qu'en cas de chute, aucun obstacle ne s'oppose au déroulement normal du système antichute (espace libre sous les pieds de l'utilisateur). Avant et pendant l'utilisation, nous vous recommandons de prendre les dispositions nécessaires à un éventuel sauvetage en toute sécurité. Le tirant d'air sous les pieds de l'utilisateur permettant d'éviter la collision avec la structure ou le sol en cas de chute peut varier selon le type d'équipement utilisé au sein du système antichute. Veuillez vous reporter aux caractéristiques techniques de votre équipement pour y chercher le tirant d'air requis.

HARNAIS DE SAUVETAGE ET POUR ESPACE CONFINÉ

Après une chute, la victime doit être secourue pour éviter toute compression des vaisseaux sanguins sous l'effet de la contrainte (traumatisme de suspension). Afin de limiter le risque de traumatisme de suspension, tout doit être mis en œuvre pour que le sauvetage d'une victime de chute soit la plus sûre et rapide possible.

Ne pas utiliser l'accrochage d'un harnais pour espace confiné dans un système antichute.

Le harnais pour espace confiné est prévu pour être porté pendant les activités normales de travail. Il convient pour l'utilisateur d'effectuer un essai en suspension dans un lieu sûr avant d'utiliser pour la première fois le harnais de sauvetage, afin de s'assurer qu'il est de la bonne taille, qu'il offre suffisamment de possibilités de réglage et que son niveau de confort est

APPLICATION EN SUSPENSION

SUSPENSION PROLONGÉE : Un harnais intégral n'est pas prévu pour être utilisé dans les applications où la suspension est prolongée. Si l'utilisateur doit passer beaucoup de temps en suspension, il est recommandé de prévoir un soutien d'assise sous une forme ou une autre.

LIMITATIONS

- Ne pas utiliser si votre état de santé risque de compromettre votre sécurité, tant en situation d'utilisation normale qu'en situation d'urgence.
- L'équipement doit être utilisé uniquement par un personnel compétent et formé à son utilisation en toute sécurité.
- Un plan de sauvetage doit être en place prévoyant toutes les situations d'urgence susceptibles de survenir pendant le travail.
- Ne pas modifier l'équipement par des ajouts ou des altérations sans l'accord écrit préalable du fabricant.
- Ne pas utiliser l'équipement au-delà de ses limitations, ni pour aucun autre usage que celui pour lequel il a été prévu.
- Le produit doit être la propriété personnelle de son utilisateur.
- Veillez à la compatibilité des éléments d'équipement lorsqu'ils sont assemblés pour former un système.
- Il est important de s'assurer avant l'utilisation de l'absence de tout danger pouvant survenir d'une association entre équipements, dans laquelle la sécurité fonctionnelle d'un des éléments est compromise ou gênée par celle d'un autre.
- Contrôlez le produit avant toute utilisation pour vérifier qu'il est en bon état de service et qu'il fonctionne correctement.
- Retirez du service tout équipement pour lequel un doute existe quant à sa sécurité fonctionnelle, ou s'il est intervenu pour arrêter une chute. Ne pas le réutiliser tant que confirmation n'a pas été obtenue d'un personnel compétent.
- Lorsqu'il est destiné à être utilisé dans un système d'arrêt de chute, il est primordial pour la sécurité que le dispositif ou le point d'ancrage soit toujours positionné, et les travaux effectués, de telle manière que l'effet de balancier et la distance potentielle de chute soient limités le plus possible.
- Lorsqu'il est destiné à être utilisé dans un système d'arrêt de chute, il est primordial pour la sécurité de vérifier le tirant d'air requis sous l'utilisateur sur le lieu de travail, avant chaque utilisation, afin d'éviter en cas de chute toute collision avec le sol ou un autre obstacle sur la trajectoire de chute.
- Soyez conscient des dangers susceptibles d'affecter les performances ou d'entraîner la défaillance de l'équipement, dont notamment:

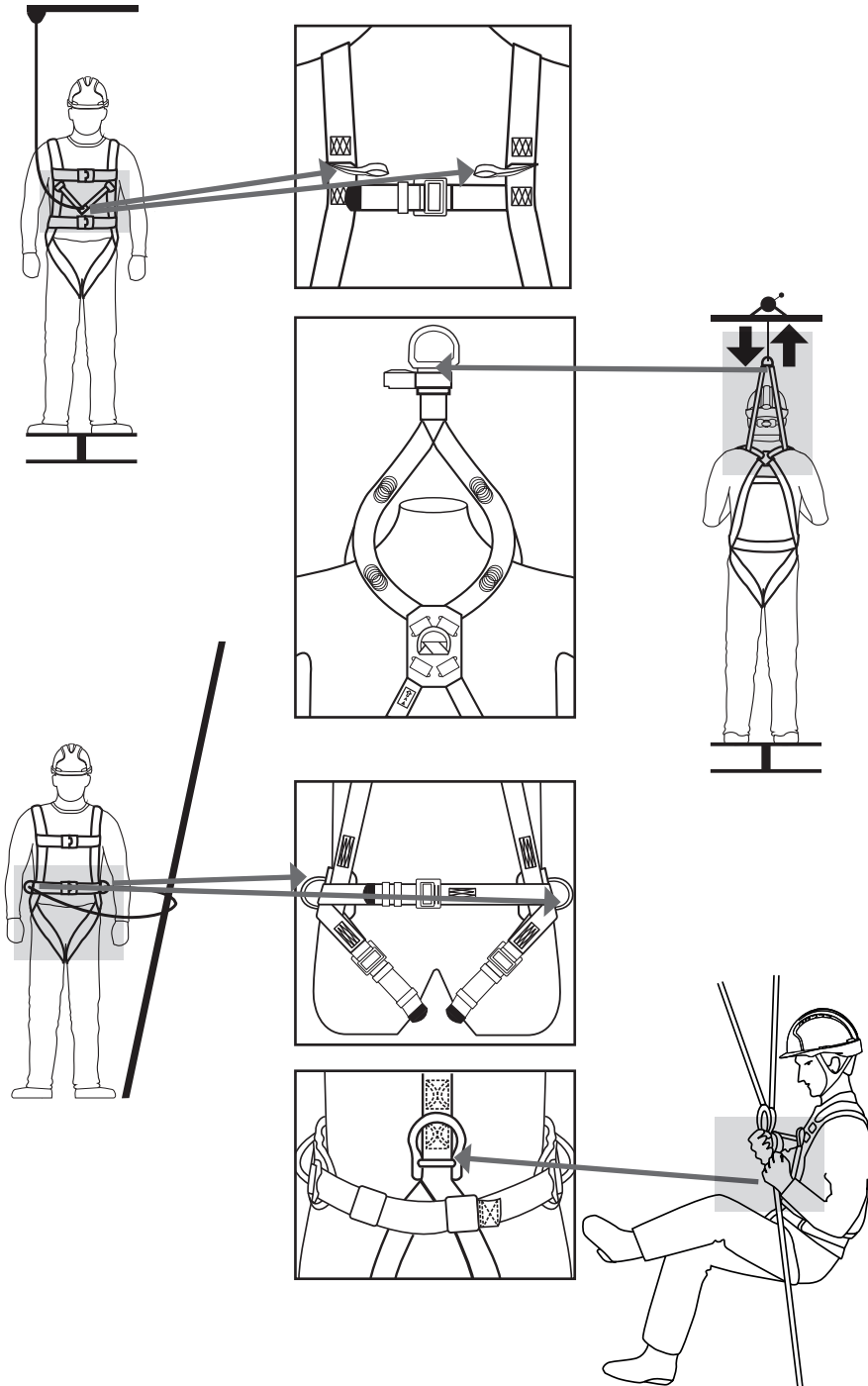

- températures extrêmes (inférieures à -15°C et supérieures à +50°C),
 - milieux ambiants agressifs chargés en sable et poussières abrasives, ciment, surfaces brûlantes, flammes nues, projections de soudure, étincelles, conductivité électrique
 - contact avec : arêtes vives, surfaces abrasives, produits chimiques
- Cessez immédiatement toute utilisation du produit si celui-ci a été exposé aux conditions énumérées précédemment ou s'il a subi une détérioration quelconque, jusqu'à son inspection par un personnel compétent.
 - Veillez à consigner la date de la première utilisation dans la présente notice d'instruction.
 - Si ce harnais fait partie intégrante d'un système antichute, il doit être utilisé en association avec une longe antichute conforme EN 355. Cette longe doit être inspectée et son état doit être à même de limiter à 6 kN au maximum la force du choc faisant suite à une chute.
 - Lorsqu'il utilise un système de maintien au travail, l'utilisateur s'en remet normalement à l'équipement d'assurage. C'est pourquoi il est essentiel d'envisager le besoin d'utiliser un appareil de secours, par ex. un système antichute. Il est primordial pour la sécurité d'utiliser un point d'ancrage situé plus haut que la taille.
 - Si le harnais a une ceinture, il ne doit pas être utilisé à des fins antichute et s'il existe un risque prévisible que l'utilisateur soit suspendu ou exposé à une tension involontaire par la ceinture.
 - Dans le cas où le harnais est utilisé avec une longe de maintien en position de travail : réglez la longueur de la longe à l'aide du dispositif de réglage de type anneau ou du coulisseau en tirant sur le côté libre de la corde pour la serrer. En cours d'utilisation, la longe doit être maintenue tendue.
 - Dans le cas où le produit serait revendu hors de son pays originel de destination, il est primordial pour la sécurité de l'utilisateur que le vendeur fournisse avec lui toutes les instructions nécessaires à son utilisation, à son entretien, à ses contrôles périodiques et à sa réparation dans la langue du pays où il va être utilisé.

COMPATIBILITÉ

Le système doit utiliser des connecteurs conformes EN 362, une longe antichute conforme EN 355 ou une longe de retenue conforme EN 354 ou une longe de maintien au travail conforme EN 358 ou un antichute à rappel automatique conforme EN 360 ou un système d'arrêt de chute conforme EN 353, et un point d'ancrage conforme EN 795. Un harnais intégral (conforme notamment EN 361, EN 358, EN 813 et EN 1497) est le seul dispositif de préhension du corps qu'il soit permis d'utiliser. Il peut être dangereux de créer son propre système antichute dans lequel chaque fonction de sécurité peut interférer sur une autre fonction de sécurité. Consultez les recommandations d'utilisation de chaque élément constitutif du système avant d'utiliser ce dernier.

Les instructions d'utilisation de chaque élément constitutif doivent être respectées.

Par ailleurs, il convient de s'assurer que le harnais dispose d'un point d'accrochage bien situé par rapport à l'antichute.

DURÉE DE VIE

La durée de vie du harnais dépend de son état, il doit être exempt des défauts indiqués à la section INSPECTION. Si aucun défaut n'est constaté, la durée de vie maximum du harnais est fixée à 10 ans à compter de la date de fabrication. La date de fabrication est indiquée sur l'étiquette de marquage présente sur le produit. Si vous avez le moindre doute, veuillez prendre contact avec JSP Safety.

STOCKAGE ET TRANSPORT

L'équipement de protection individuelle doit être transporté dans un emballage le préservant de l'humidité et des agressions mécaniques, chimiques et thermiques. Entreposer à l'abri de l'humidité et de la chaleur. Éviter les milieux humides et acides pour le stockage.

MAINTENANCE

La maintenance de ce harnais intégral doit être confiée exclusivement à un personnel compétent et formé, qui devra :

- s'assurer qu'AUCUNE modification n'est apportée au harnais intégral
- nettoyer le produit par la méthode suivante : utilisant de l'eau tiède exclusivement, utilisant un détergent doux (pH7) exclusivement, utilisant une éponge ou une brosse souple à poils en nylon exclusivement, utilisant de l'eau claire pour rincer le harnais après nettoyage au détergent, et séchant le harnais par égouttage en lui laissant le temps de sécher complètement avant l'utilisation suivante.

- veiller à ce que les méthodes suivantes de nettoyage ne soient PAS utilisées : eau à plus de 40°C, utilisation de javel et de tout produit détergent incompatible avec la peau nue, brosses métalliques ou autres moyens de brossage, nettoyeur haute pression ou tout autre appareil électrique, radiateurs ou toute autre source directe de chaleur,
- veiller à procéder à un examen visuel et tactile approfondi du harnais après son nettoyage, avant d'autoriser sa réutilisation

INSPECTION

CONTRÔLE AVANT UTILISATION

Tous les harnais doivent faire l'objet d'une inspection visuelle approfondie avant leur utilisation. Cette inspection doit porter sur les points suivants (sans y être limités) :

- Deux indicateurs de chute sont présents sur certains harnais, ceux-ci se trouvent sur les bretelles arrière. Si l'étiquette n'est pas présente et que les coutures sont détruites ou si la croix rouge est visible, ne pas utiliser le harnais.
- Contrôlez que les sangles sont exemptes de toute trace de coupure, abrasion, effilochage, déchirure, brûlure, moisissure, décoloration ou attaque chimique.
- Contrôlez que les coutures sont exemptes de toute trace de fil décousu, arrachement ou coupure. Les coutures doivent être identiques dans leur motif des deux côtés. Si le motif n'est pas visible, quelle qu'en soit la raison, NE PAS UTILISER.
- Les boucles et anneaux-D doivent être exempts de rouille, déformation, usure excessive ou fissuration.
- Veillez à ce que la durée d'utilisation du harnais intégral ne soit pas supérieure à 10 ans au maximum après la date de fabrication.
- Contrôle de la lisibilité des marquages du produit.

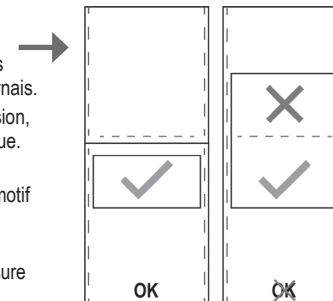

Si un défaut ou dommage quelconque est constaté, le harnais ne doit plus être utilisé. Il doit être confié à la personne compétente responsable des inspections détaillées consignées, pour un contrôle visuel et tactile approfondi.

INSPECTION DÉTAILLÉE CONSIGNÉE

Les inspections détaillées consignées doivent :

- Être effectuées par un personnel compétent formé pour garantir la sécurité et l'intégrité du harnais intégral ;
- Être consignées dans le tableau en annexe des présentes instructions d'utilisation ;
- Être effectuées à intervalle régulier. La fréquence des inspections détaillées consignées doit :
 - Être calculée lors de l'évaluation des risques, en tenant compte de la législation, du type d'équipement, de la fréquence d'utilisation et des conditions environnementales, lesquelles peuvent accélérer le vieillissement physique et la détérioration du matériel
 - Imposer un contrôle au moins une fois tous les 12 mois, quel que soit l'usage, car la sécurité des utilisateurs dépend de l'efficacité constante et de la longévité de l'équipement.

Si pendant l'inspection, il est estimé qu'une partie quelconque du harnais est défectueuse, celui-ci doit être retiré du service puis détruit. Toute réparation, modification ou correction est prohibée. Les harnais JSP sont conçus pour arrêter une chute de hauteur UNE SEULE FOIS. Si le harnais a servi à arrêter une chute, il doit être retiré du service puis détruit.

FICHE D'INSPECTION

Le présent manuel d'utilisation fait partie intégrante du système de sécurité ; à ce titre, tous les utilisateurs doivent avoir une parfaite connaissance des instructions qu'il contient. Il doit être conservé en lieu sûr et doit pouvoir être consultable librement à tout moment. Au déballeage du produit, il convient de renseigner le tableau en page opposée avec les informations consignées sur sa plaque signalétique. Le tableau ci-dessous doit être utilisé pour consigner toutes les inspections détaillées effectuées à la fréquence calculée par l'évaluation des risques, ou au moins tous les 12 mois.

FICHE D'INSPECTION

Produit	Référence	Numéro de série/lot		Date d'achat	Date de première utilisation	Date de péremption

Fabricant	Adresse		Téléphone	Courriel

Date d'inspection	Coutures	Textile (corde, sangle, câble acier, etc.)	Partie(s) métallique(s) Connecteurs, mousquetons, boucles, poignées, etc.	Indicateur(s) de chute	Absorbeur de choc		Date de fabrication	CONFORME/ NON CONFORME	Date de prochaine inspection	Nom de l'inspecteur	Signature



AUFFANGGURTE

ANLEITUNG ZU GEBRAUCH, PFLEGE UND ÜBERPRÜFUNG

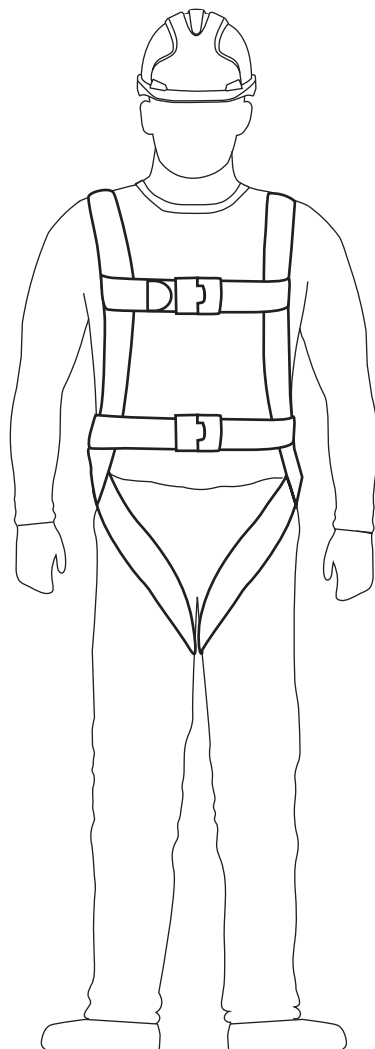

LESEN SIE SICH DIESE ANLEITUNG VOR DEM GEBRAUCH DIESES AUFFANGGURTES SORGFÄLTIG DURCH.

Diese Auffanggurte wurden zur Minimierung des Risikos und zum Schutz gegen die Absturzgefahr aus der Höhe konzipiert. Seien Sie sich jedoch bewusst, dass keine PSA vollständigen Schutz bieten kann und dass während des Ausführens der gefährlichen Tätigkeiten stets Vorsicht geboten ist.

DIESES GEBRAUCHSANLEITUNGSHEFT GILT FÜR DIE FOLGENDEN JSP-PRODUKTE:

- 1-Punkt-Auffanggurt (FAR0301, FAR0201E, FAR0315)
- 2-Punkt-Auffanggurt (FAR0203, FAR0209, FAR0302, FAR0401, FAR0212)
- 3-Punkt-Auffanggurt (FAR0303, FAR0204, FAR0402)
- 5-Punkt-Auffanggurt (FAR0403)
- Rettungs-Auffanggurt für enge Räume (FAR0205)

DEM BENUTZER WIRD EMPFOHLEN, DIE GEBRAUCHSANWEISUNG, DIE INSTALLATIONSDOKUMENTE (SOFERN ZUTREFFEND) UND DIE UNTERLAGEN FÜR DIE REGELMÄSSIGE PRÜFUNG WÄHREND DER GESAMTEN LEBENSDAUER DES PRODUKTS AUFZUBEWAHREN.

Eine Kopie dieser Gebrauchsanleitung und die Konformitätserklärung für das Produkt finden Sie unter documents.jspsafety.com



www.jspsafety.com

KENNZEICHNUNG

Die Kennzeichnung am Ganzkörper-Auffanggurt, die vorhanden, intakt und lesbar sein muss, während der Ganzkörper-Auffanggurt im Gebrauch ist.

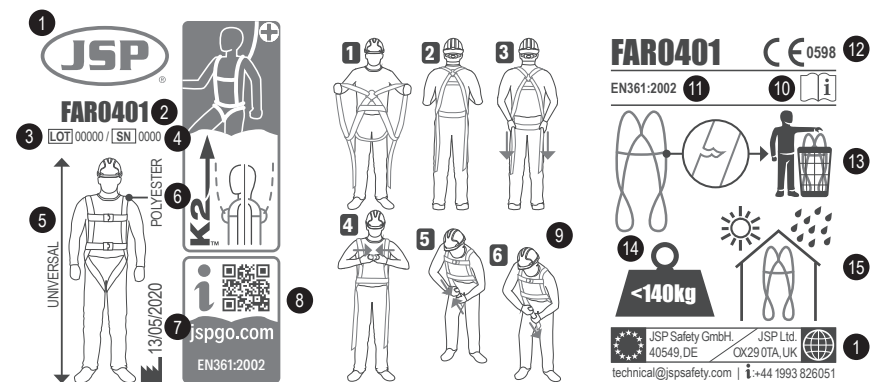

1. Logo und Kontaktinformationen des Herstellers
2. Artikelnummer
3. Chargennummer
4. Seriennummer
5. Größe: Universell
6. Material
7. Herstellungsdatum
8. JSP-GO™ QR-Code

9. Anleitung zum Anlegen
10. Gebrauchsanleitung lesen
11. Normnummer/-jahr
12. Kennzeichnung zur Konformität mit der Verordnung (EU) 2016/425
13. Bei Beschädigung entsorgen
14. Höchstgewicht des Benutzers
15. Kühl und trocken lagern

ANPASSUNG

Ein Sicherheits-Auffanggurt muss ordnungsgemäß getragen werden, um sicherzustellen, dass er im Falle eines Sturzes wie vorgesehen funktioniert und dem Benutzer keine weiteren Verletzungen zufügt. Wenn der Auffanggurt nicht ordnungsgemäß getragen wird (locker, nicht zugeschnallt, verkehrt herum usw.), kann der Benutzer schwer oder tödlich verletzt werden. Ein Ganzkörper-Auffanggurt gehört zur PSA-Kategorie III und dient zum Schutz vor tödlichen Gefahren. Sie müssen vor dem Gebrauch alle erforderlichen Vorsichtsmaßnahmen und Schritte eingeleitet haben.

- Vergewissern Sie sich, dass der richtige Auffanggurt für die geplante Tätigkeit ausgewählt wurde.
- Vergewissern Sie sich, dass das Herstellungsdatum des Auffanggurtes innerhalb der Richtlinien liegt.
- Vergewissern Sie sich, dass alle Schnallen und Verschlüsse ordnungsgemäß und sicher verschlossen sind.
- Vergewissern Sie sich, dass die Passform des Auffanggurtes auf Ihre Körpergröße eingestellt ist. Sie kann mithilfe der Bein-, Brust-, Bauch- und Schulterriemen angepasst werden (sofern vorhanden). Die Gurtbänder sollten relativ eng am Körper und nicht zu locker sitzen.
- Brust- und Rückenanschlagpunkte müssen ordnungsgemäß positioniert und dürfen nicht zu niedrig sein.

RICHTIGES ANLEGEN VON 1-, 2- & 3-PUNKT-AUFFANGGURTEN

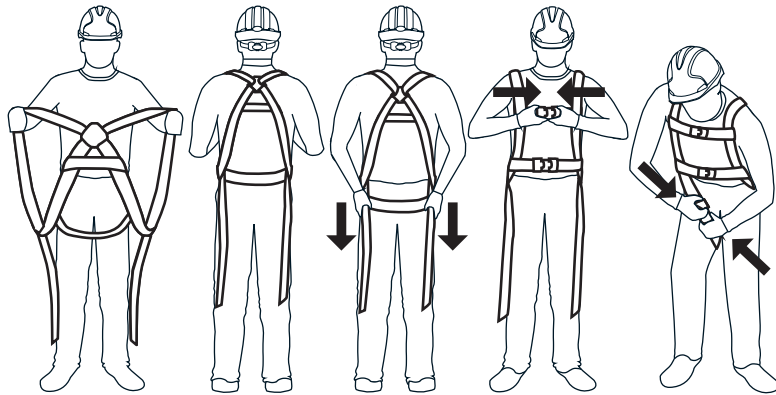

1. Halten Sie den Auffanggurt an den Schulterriemen nach oben und stellen Sie sicher, dass die Beinriemen frei hängen.
2. Stecken Sie die Arme durch die Schulterriemen.
3. Ziehen Sie den Auffanggurt nach unten, sodass der Unterbeckenriemen unter dem Gesäß sitzt.
4. Schließen Sie die Brustschnalle und anschließend die Bauchschnalle (sofern vorhanden). Ziehen Sie den Bauchgurt an, sodass er genau passt.
5. Schließen Sie die Beinschnallen und stellen Sie sie ein, bis sie genau passen.
6. Bringen Sie die Anschlagpunkte/D-Ringe in die richtige Position. Den hinteren Anschlagpunkt zwischen den Schulterblättern. Den vorderen Anschlagpunkt in der Mitte der Brust.

RICHTIGES ANLEGEN VON 5-PUNKT-AUFFANGGURTEN

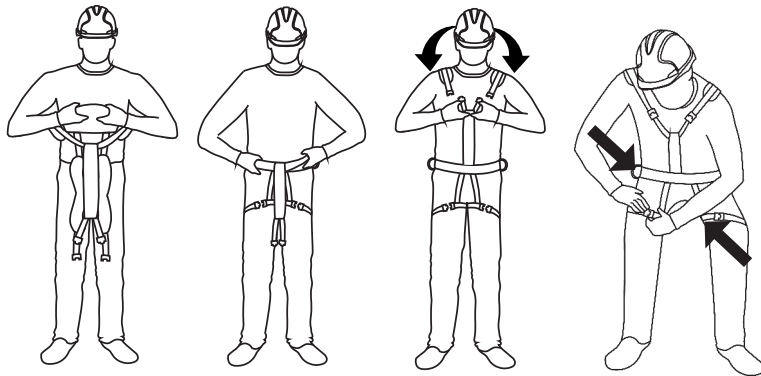

1. Halten Sie den Auffanggurt am Bauchgurt nach oben und lassen Sie die Beinriemen frei hängen.
2. Treten Sie in den Bauchgurt und durch die Beinschlaufen. Ziehen Sie den Bauchgurt an, sodass er genau passt.
3. Ziehen Sie die Rücken-/Schulterriemen nach oben und über die Schultern. Stellen Sie sicher, dass die Riemen nicht verdreht oder verschlungen sind. Positionieren Sie den Rücken-D-Ring. Schnallen Sie das Bauchgurt-Gurtband sicher fest.
4. Schließen Sie die Beinschlaufen sicher und vergewissern Sie sich, dass sie nicht verdreht sind.
5. Stellen Sie den Auffanggurt so ein, dass er eng sitzt.

Prüfen Sie während des Gebrauchs regelmäßig alle Verschlüsse und anpassbaren Elemente. Die Größen der Bauchgurte betragen:

Code	Max (CM)	Min (CM)
FAR0402	118	90
FAR0403	145	100
FAR0204	120	80
FAR0303	120	100

BESCHREIBUNG

Diese Ganzkörper-Auffanggurte werden als persönliche Schutzausrüstung (PSA) gemäß der europäischen PSA-Verordnung (EU) 2016/425 eingestuft und die Konformität mit dieser Verordnung wurde durch die folgenden harmonisierten europäischen Normen geprüft.

EN 361:2002 Persönliche Schutzausrüstung gegen Absturz – Auffanggurte

EN 358:2018 Persönliche Schutzausrüstung für Haltefunktionen und zur Verhinderung von Abstürzen. Gurte zur Arbeitsplatzpositionierung oder zum Rückhalten und Verbindungsmittel zur Arbeitsplatzpositionierung

EN 813:2008 Persönliche Absturzschutzausrüstung. Sitzgurte

EN 1497:2007 Rettungsausrüstungen – Rettungsgurte

Zertifizierungsstelle: SATRA Technology Europe Ltd, Bracetown Business Park, Clonee, Dublin D15 YN2P, Irland (Notifizierte Stelle 2777)

Für die laufende Überprüfung zuständige Stelle: SGS Fimko Oy, Takomotie 8, FI-00380 Helsinki, Finland (Notifizierte Stelle 0598)

Jeder Auffanggurt wird mit einer Konformitätserklärung und einer Dokumentationskarte geliefert; diese sollten zum späteren Nachschlagen sicher aufbewahrt werden.

ANWENDUNGEN UND EINSCHRÄNKUNGEN

ANWENDUNG

Auffang-Anschlagpunkte sind mit dem Buchstaben „A“ gekennzeichnet und können aus einem D-Ring oder 2 Schlaufen (in diesem Fall beide als „A/2“ gekennzeichnet) bestehen.

Der Arbeitsplatzpositionierungs-Anschlagpunkt darf nicht zu Auffangzwecken verwendet werden.

Der Auffanggurt muss als Teil eines Auffang-, Rückhalte-, Arbeitsplatzpositionierungs- oder Rettungssystems benutzt werden, wie durch die Norm EN 363 definiert, um zu gewährleisten, dass die dynamischen Kräfte, die beim Auffangen eines Sturzes auf den Benutzer wirken, maximal 6 kN betragen.

FREIER FALL: Persönliche Auffangsysteme, die mit dieser Ausrüstung verwendet werden, müssen so installiert werden, dass der freie Fall entsprechend EN 361 auf 4,0 m begrenzt ist. Rückhaltesysteme müssen so installiert sein, dass kein vertikaler freier Fall möglich ist. Arbeitsplatzpositionierungssysteme müssen so installiert sein, dass der freie Fall auf maximal 1 m begrenzt ist.

Die maximale Nennlast für die Auffanggurte beträgt 140 kg einschließlich aller Werkzeuge. Es ist zudem unbedingt erforderlich, dass nur 140-kg-kompatible, falldämpfende Verbindungsmittel mit

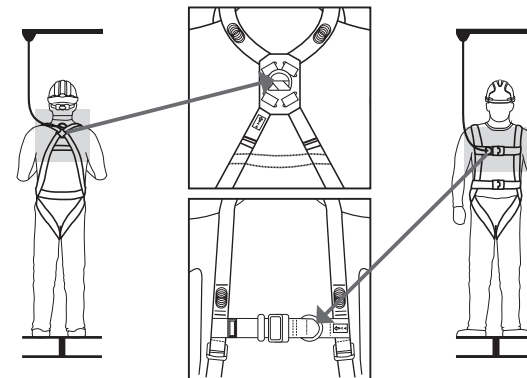

ANSCHLAGPUNKTE

Der Punkt, an dem das Auffangsystem angeschlagen werden soll, sollte sich idealerweise über der Position des Benutzers befinden. Stellen Sie sicher, dass die Anschlagvorrichtung stark genug ist und eine Mindeststärke von 12 kN für Metall und 18 kN für Textilien aufweist und dass sie den Anforderungen der Norm EN 795 entspricht.

Stellen Sie sicher, dass die Arbeit so ausgeführt wird, dass der Pendeleffekt sowie die Sturzgefahr und Fallstrecken minimiert werden. Vergewissern Sie sich aus Sicherheitsgründen vor jedem Gebrauch, dass im Falle eines Sturzes kein Hindernis vorhanden ist, das den normalen Einsatz des Auffangsystems behindert (Sicherheitsabstand unter den Füßen des Benutzers). Vor und während des Gebrauchs empfehlen wir Ihnen, die nötigen Vorkehrungen für eine sichere Rettung zu treffen, falls sich die Notwendigkeit dazu ergeben sollte.

Der jeweilige Sicherheitsabstand unter den Füßen des Benutzers, um in Falle eines Sturzes einem Aufprall auf das Bauwerk oder den Boden vorzubeugen, kann je nach Art der innerhalb des Auffangsystems verwendeten Ausrüstung variieren. Den erforderlichen Sicherheitsabstand entnehmen Sie bitte den Spezifikationen Ihrer Ausrüstung.

GURT FÜR ENGE RÄUME UND ZUR RETTUNG

Nach einem Sturz muss das Opfer gerettet werden, um dem druckbedingten Abklemmen von Blutgefäßen (Hängetrauma) vorzubeugen. Um das Risiko eines Hängetraumas einzugrenzen, muss die Rettung der gestürzten Person sicher und rasch eingeleitet werden. **Der Gurt für enge Räume darf nicht als Teil eines Auffangsystems verwendet werden.** Der Gurt für enge Räume ist zum Tragen während normaler Arbeitstätigkeiten vorgesehen und der Benutzer sollte vor dem ersten Gebrauch des Rettungsgurtes einen Hängetest an einem sicheren Ort durchführen, um sicherzustellen, dass er die passende Größe und ausreichende Einstellmöglichkeiten aufweist und dem Träger einen akzeptablen Komfort für den

HÄNGEANWENDUNGEN

LÄNGERES HÄNGEN: Ein Ganzkörper-Auffanggurt ist nicht für Anwendungen mit längerem Hängen vorgesehen. Falls der Benutzer für einen längeren Zeitraum hängen wird, ist die Verwendung einer Art Sitzunterstützung zu empfehlen.

EINSCHRÄNKUNGEN

- Nicht verwenden, wenn Sie unter Krankheiten leiden, die Ihre Sicherheit sowohl während des normalen als auch des Notfallgebrauchs beeinträchtigen könnten.
- Die Ausrüstung darf nur von Personen verwendet werden, die im sicheren Umgang damit geschult und sachkundig sind.
- Ein Rettungsplan für eventuell während der Arbeit auftretende Notfälle muss vorhanden sein.
- Nehmen Sie ohne vorherige schriftliche Zustimmung des Herstellers keine Änderungen oder Ergänzungen an der Ausrüstung vor.
- Die Ausrüstung darf nicht jenseits ihrer Einschränkungen oder zu einem anderen als ihrem vorgesehenen Zweck benutzt werden.
- Dieses Produkt sollte das persönliche Eigentum seines Benutzers sein.
- Stellen Sie die Kompatibilität der Ausrüstungselemente sicher, wenn diese zu einem System zusammengefügt werden.
- Es ist wichtig, vor dem Gebrauch zu kontrollieren, ob eventuelle Gefahren aus der Kombination von Ausrüstungen resultieren könnten, bei denen die Schutzfunktion eines einzelnen Elements durch die eines anderen beeinträchtigt wird bzw. diese stört.
- Unterziehen Sie das Produkt vor dem Gebrauch einer Kontrolle, um sicherzustellen, dass es in gebrauchsfähigem Zustand ist und ordnungsgemäß funktioniert, bevor es verwendet wird.
- Nehmen Sie jegliche Ausrüstung aus dem Betrieb, falls Zweifel bezüglich ihres Zustandes für einen sicheren Gebrauch bestehen oder falls sie zum Auffangen eines Sturzes verwendet wurde. Verwenden Sie sie nicht wieder, bis die Gebrauchsfähigkeit von einer sachkundigen Person bestätigt wurde.
- Wenn die Verwendung als Teil eines Auffangsystems vorgesehen ist, ist es für die Sicherheit unbedingt erforderlich, dass die Anschlagvorrichtung bzw. der Anschlagpunkt immer so positioniert ist und die Arbeit so ausgeführt wird, dass die potenziellen Pendel- und Fallstrecken minimiert werden.
- Wenn die Verwendung als Teil eines Auffangsystems vorgesehen ist, so muss für die Sicherheit unbedingt vor jedem Gebrauch geprüft werden, ob der notwendige Sicherheitsabstand unter dem Benutzer an dem Arbeitsplatz vorhanden ist, sodass es im Falle eines Sturzes nicht zu einem Aufprall auf den Boden oder andere Hindernisse auf der Fallstrecke kommt.
- Seien Sie sich der möglichen Gefahren bewusst, die die Funktion der Ausrüstung beeinträchtigen oder zu deren Ausfall führen könnten, beispielsweise:
 - extreme Temperaturen (unter -15 °C und über +50 °C),
 - aggressive Umgebungsbedingungen, beispielsweise Sand und Kies, Zement, heiße Oberflächen, offene Flammen, Schweißspritzer, Funken, elektrische Leitfähigkeit
 - Kontakt mit: scharfen Kanten, abrasiven Oberflächen, Chemikalien

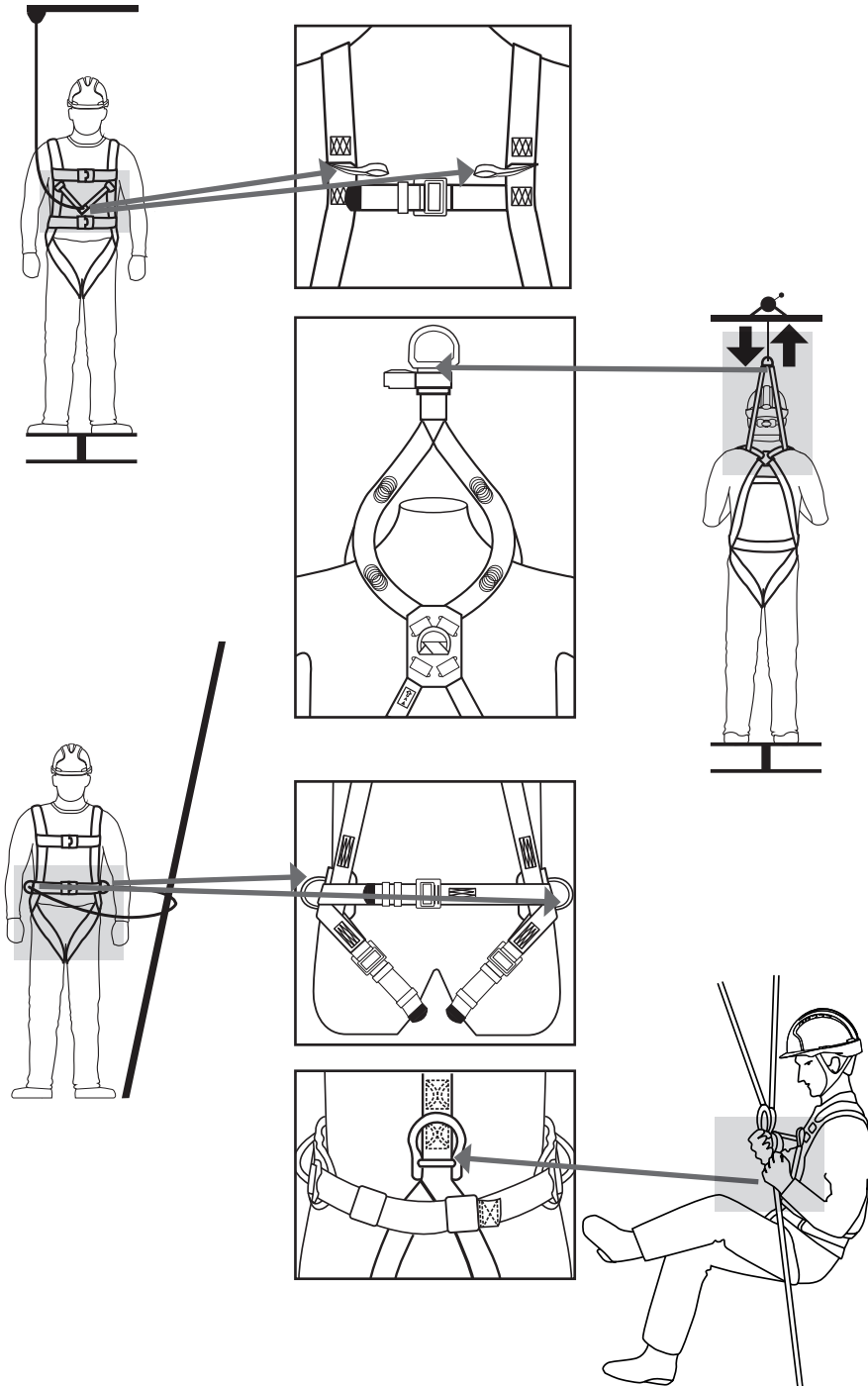

- Stellen Sie den Gebrauch des Produktes unverzüglich ein, wenn es den oben genannten Faktoren ausgesetzt wird oder auf andere Weise beschädigt wird, bis es von einer sachkundigen Person überprüft wurde.
- Stellen Sie sicher, dass das Datum des ersten Gebrauchs in diesem Anleitungsheft festgehalten wird.
- Wenn dieser Auffanggurt als Teil eines Auffangsystems verwendet wird, muss er gemeinsam mit einem Auffang-Verbindungsmittel gemäß EN 355 verwendet werden. Dieses Verbindungsmittel muss überprüft werden und sich in gebrauchsfähigem Zustand befinden, um die Stoßkräfte eines Sturzes auf maximal 6 kN zu begrenzen.
- Beim Gebrauch eines Arbeitsplatzpositionierungssystems dem Benutzer im Allgemeinen als Stütze, daher muss unbedingt geprüft werden, ob eine zusätzliche Sicherung wie z. B. ein Auffangsystem erforderlich ist. Es ist für die Sicherheit unbedingt erforderlich, einen Anschlagpunkt zu verwenden, der sich auf bzw. über der Höhe der Taille befindet.
- Wenn der Auffanggurt einen Hüftgurt hat, sollte er nicht für Absturzschutzszwecke sondern nur zur Arbeitsplatzpositionierung verwendet werden und wenn ein vorhersehbares Risiko besteht, dass der Benutzer aufgehängt wird oder unbeabsichtigter Spannung durch den Hüftgurt ausgesetzt wird, was zu Verletzungen führen kann.
- Falls der Auffanggurt mit einem Rückhalte- Verbindungsmittel verwendet wird: Stellen Sie die Länge des Verbindungsmittels mit dem Ringversteller oder dem Seilgreifer ein, indem Sie an der freien Seite des Seils ziehen, um es festzuziehen. Während des Gebrauchs sollte das Verbindungsmittel straff gehalten werden.
- Für die Sicherheit des Benutzers ist es von entscheidender Bedeutung, dass der Verkäufer beim Wiederverkauf des Produkts außerhalb des ursprünglichen Bestimmungslandes eine Gebrauchsanweisung, eine Wartungsanleitung sowie Anleitungen zur regelmäßigen Überprüfung und Reparatur in der Sprache des Landes, in dem das Produkt verwendet werden soll, zur Verfügung stellt.

KOMPATIBILITÄT

Im System müssen Verbindungselemente gemäß EN 362, Falldämpfer-Verbindungsmittel gemäß EN 355 oder Rückhalte-Verbindungsmittel gemäß EN 354 oder Verbindungsmittel zur Arbeitsplatzpositionierung gemäß EN 358 oder ein Höhensicherungsgerät mit automatischem Einzug gemäß EN 360 oder ein Auffangsystem gemäß EN 353 und ein Anschlagpunkt gemäß EN 795 verwendet werden.

Ein Ganzkörper-Auffanggurt (einschließlich EN 361, EN 358, EN 813 und EN 1497) ist die einzige Körperhaltevorrichtung, die verwendet werden darf. Es kann gefährlich sein, sein eigenes Auffangsystem zusammenzustellen, in dem jede Sicherheitsfunktion eine andere Sicherheitsfunktion beeinträchtigen kann. Lesen Sie vor dem Gebrauch die Empfehlungen für die einzelnen Komponenten des Systems.

Die Gebrauchsanleitungen für die individuellen Komponenten sind zu beachten.

Stellen Sie ebenfalls sicher, dass der Auffanggurt einen Anschlagpunkt aufweist, der in Bezug auf das Auffanggerät angemessen positioniert ist.

LEBENSDAUER

Die Lebensdauer des Auffanggurt ist abhängig vom Zustand des Auffanggurt; er muss frei von den in Abschnitt IX beschriebenen Defekten sein. Wenn er frei von Defekten ist, beträgt die maximale Lebensdauer des Auffanggurt 10 Jahre ab dem Herstellungsdatum. Das Herstellungsdatum kann dem Kennzeichnungsheft des Produktes entnommen werden. Falls Zweifel bestehen, wenden Sie sich bitte an JSP Safety.

AUFBEWAHRUNG UND TRANSPORT

Die persönliche Schutzausrüstung muss in einer Verpackung transportiert werden, die Schutz gegen Feuchtigkeit, mechanische, chemische und thermische Belastungen bietet. Kühl und trocken lagern. Aufbewahrung in feuchten und säurehaltigen Umgebungen vermeiden.

WARTUNG

Die Wartung dieses Ganzkörper-Auffanggurt darf nur durch eine geschulte und sachkundige Person durchgeführt werden, die:

- sicherstellt, dass KEINE Änderungen am Ganzkörper-Auffanggurt vorgenommen werden
- das Produkt unter Einhaltung des folgenden Verfahrens reinigt: nur warmes Wasser verwenden, nur mildes Reinigungsmittel verwenden (pH-Wert 7), nur einen Schwamm oder eine weiche Nylonbürste verwenden, das Reinigungsmittel mit frischem, klarem Wasser vom Ganzkörper-Auffanggurt abspülen, abtropfen und den Ganzkörper-Auffanggurt vor dem nächsten Gebrauch gründlich trocknen lassen.
- sicherstellt, dass die folgenden Reinigungsmethoden NICHT verwendet werden: Wasser mit einer Temperatur von

über 40 °C, Bleiche, Reinigungsmittel die nicht für bloße Haut geeignet sind, Drahtbürsten oder andere Scheuermittel, Druckreiniger oder andere angetriebene Produkte, Heizkörper oder andere direkte Wärmequellen.

- sicherstellt, dass der Auffanggurt nach der Reinigung einer gründlichen Sicht- und Abtastkontrolle unterzogen wird, bevor er zur Wiederverwendung zugelassen wird.

ÜBERPRÜFUNG

KONTROLLE VOR DEM GEBRAUCH

Vor dem Gebrauch sollten alle Auffanggurte einer gründlichen Sichtkontrolle unterzogen werden. Diese Kontrolle sollte (unter anderem) das Folgende beinhalten:

- An bestimmten Auffanggurten sind zwei Fallindikatoren vorhanden, die sich an den Rückengurten befinden. Wenn das Etikett nicht vorhanden ist und die Nähte zerstört sind oder wenn das rote Kreuz sichtbar ist, verwenden Sie den Gurt nicht.
- Kontrolle aller Gurtbänder auf Anzeichen von Schnitten, Abrieb, Ausfransungen, Rissen, Verbrennungen, Schimmel, Ausbleichen oder chemischer Belastung.
- Kontrolle aller Nähte auf Anzeichen von losen Fäden, herausgezogenen Nähte oder Schnitten. Das Stichmuster muss auf beiden Seiten identisch sein. Falls das Muster aus irgendeinem Grund nicht sichtbar ist, NICHT VERWENDEN.
- Schnallen und D-Ringe müssen frei von Rost, Verbiegungen, übermäßigem Verschleiß oder Rissen sein.
- Stellen Sie sicher, dass der Ganzkörper-Auffanggurt nur für einen Zeitraum von maximal 10 Jahren nach dem Herstellungsdatum verwendet wird.
- Überprüfung der Lesbarkeit der Produktkennzeichnungen.

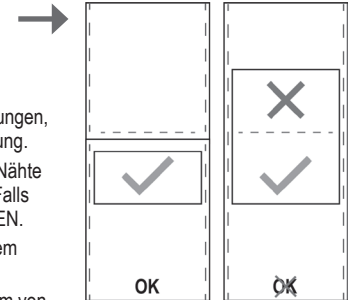

Falls ein Defekt oder Schaden festgestellt wird, darf der Auffanggurt nicht benutzt werden. Er muss einer sachkundigen Person, die für die detaillierten dokumentierten Überprüfungen verantwortlich ist, für eine gründliche Sicht- und Abtastkontrolle vorgelegt werden.

DETAILLIERTE DOKUMENTIERTE ÜBERPRÜFUNG

Detaillierte dokumentierte Überprüfungen müssen:

- durch eine geschulte, sachkundige Person durchgeführt werden, um die Sicherheit und Funktionstüchtigkeit des Ganzkörper-Auffanggurt sicherzustellen;
- in der in dieser Benutzeranleitung enthaltenen Dokumentationstabelle festgehalten werden;
- regelmäßig durchgeführt werden. Die Häufigkeit der detaillierten dokumentierten Überprüfung sollte:
 - sich nach der Risikobewertung richten und Rechtsvorschriften, den Ausrüstungstyp sowie die Umweltbedingungen berücksichtigen, die den Verschleiß und physische Beschädigungen beschleunigen können
 - unabhängig von der Nutzung mindestens alle 12 Monate durchgeführt werden. Die Sicherheit der Benutzer ist abhängig von der fortlaufenden Leistungsfähigkeit und Beständigkeit der Ausrüstung.

Wenn während der Überprüfung an irgendwelchen Teilen des Auffanggurt ein Fehler festgestellt wird, muss dieser aus dem Betrieb genommen und zerstört werden. Es sind keine Reparaturen, Eingriffe oder Änderungen vorzunehmen. JSP-Auffanggurte sind dazu konstruiert, NUR EINMAL einen Absturz aus der Höhe aufzufangen. Wenn der Auffanggurt einem Absturz ausgesetzt wurde, muss er aus dem Betrieb genommen und zerstört werden.

ÜBERPRÜFUNGSKARTE

Dieses Benutzerhandbuch mit der Gebrauchsanleitung ist Teil des Sicherheitssystems und alle Benutzer müssen vollständig mit seinem Inhalt vertraut sein. Es muss an einem sicheren Ort aufbewahrt werden und den Benutzern jederzeit frei zur Verfügung stehen. Beim Entfernen dieses Produktes aus der Verpackung müssen die Informationen aus der Produktkennzeichnung in die Tabelle auf der gegenüberliegenden Seite eingetragen werden. Die unten stehende Tabelle sollte zur Protokollierung aller detaillierten dokumentierten Überprüfungen verwendet werden, deren Häufigkeit entsprechend einer Risikobewertung festgelegt wird, die jedoch mindestens alle 12 Monate stattfinden.

ÜBERPRÜFUNGSFORMULAR

Produkt	Artikelnummer	Chargen/Seriennummer		Kaufdatum	Datum des ersten Einsatzes	Ablaufdatum

Hersteller	Adresse			Telefon	E-mail

Datum der Überprüfung	Nähte	Textilien (Seil, Gurtband, Stahldraht usw.)	Metallteil(e) Verbindungselemente, D-ring, Verschlüsse, Greifer usw.	Fallanzeiger	Falldämpfer		Herstellungsdatum	BESTANDEN / NICHT BESTANDEN	Datum der nächsten Überprüfung	Name des Prüfers	Unterschrift



SELER

BRUKS-, PLEIE OG INSPEKSJONSANVISNINGER

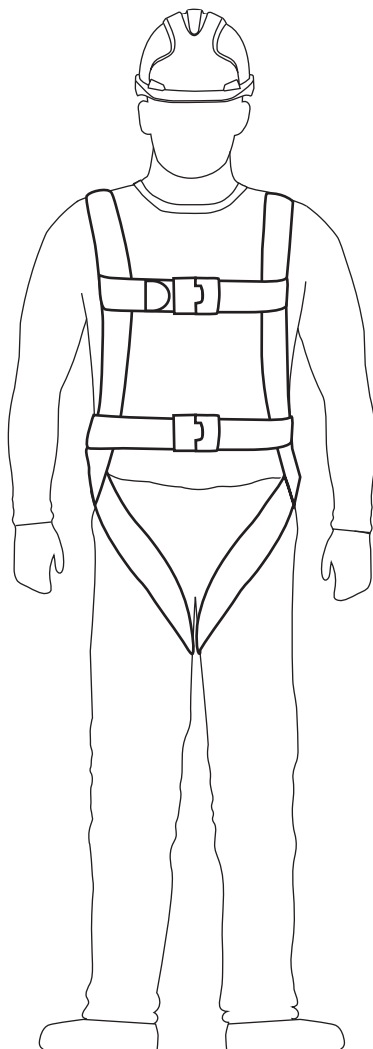

LES DISSE ANVISNINGENE NØYE FØR BRUK AV DENNE SELEN.

Disse selene er utviklet for å minimere risikoen for / beskytte mot fall fra høyder. Men husk at intet personlig verneutstyr kan gi full beskyttelse og at det alltid må utvises varsomhet under utførelse av den risikorelaterte aktiviteten.

DETTE HEFTET MED BRUKSANVISNINGER DEKKER FØLGENDE JSP-PRODUKTER:

- 1-punkts sele (FAR0301, FAR0201E, FAR0315)
- 2-punkts sele (FAR0203, FAR0209, FAR0302, FAR0401, FAR0212)
- 3-punkts sele (FAR0303, FAR0204, FAR0402)
- 5-punkts sele (FAR0403)
- Redningssele for bruk på steder med begrenset plass (FAR0205)

BRUKEREN BØR OPPBEVARE BRUKSANVISNINGEN, MONTERINGS-DOKUMENTASJONEN (HVIS AKTUELT) OG DOKUMENTENE FOR PERIODISK INSPEKSJON UNDER HELE PRODUKTETS LEVETID.

En kopi av denne bruksanvisningen og produktets samsvarserklæring finnes på documents.jspsafety.com



www.jspsafety.com

MERKING

Etikett på den fulle kroppsselen, som må være på plass, intakt og leselig så lenge den fulle kroppsselen er i bruk.

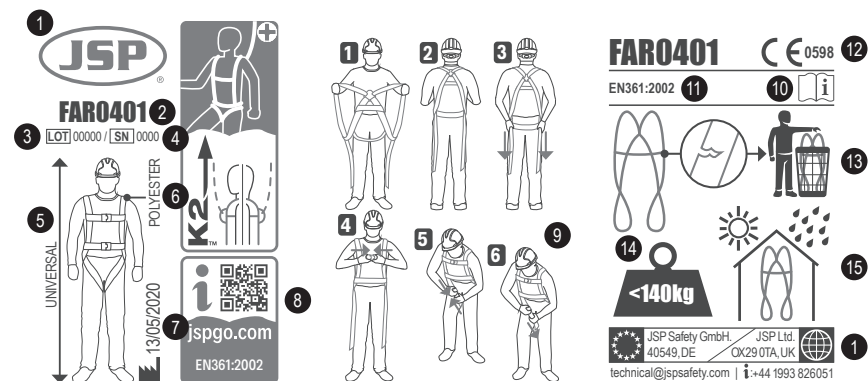

1. Produsentens logo og kontaktinformasjon
2. Produktreferanse
3. Batch-nummer
4. Serienummer
5. Størrelse: Universal
6. Materiale
7. Produksjonsdato
8. JSP-GO™ QR-kode

9. Påkledningsinstruksjon
10. Les bruksanvisningen
11. Standardnummer/år
12. Samsvarmerke med forordningen (EU) 2016/425
13. Kastes hvis den er skadet
14. Brukervektgrense
15. Lagres på et kjølig og tørt sted

MONTERING

En sikkerhetssele må tas på riktig for å sikre den at fungerer korrekt ved et fall og ikke gir brukeren andre skader. Hvis selen brukes feil (løst, åpen, bak frem osv), kan resultatet bli alvorlig skadet eller til og med død for brukeren. En full kroppsselle for fallsikring er personlig verneutstyr i kategori III og skal beskytte mot livsfare. Du må ha tatt alle nødvendige forholdsregler og trinn før du bruker selen.

- Kontroller valg av riktig sele for den tiltenkte aktiviteten.
- Kontroller at selens 'produksjonsdato' er innenfor retningslinjene.
- Kontroller at alle spenner og klemmer er riktig og godt festet.
- Kontroller at selen er justert slik at den passer til kroppen din. Justering kan gjøres via ben, bryst og skulderstropper (hvis relevant). Vevbåndet må sitte ganske tett inntil kroppen og ikke for løst.
- Festepunktene på bryst og rygg må være riktig plassert og ikke for lave.

RIKTIG PÅKLEDNING AV 1-, 2- OG 3-PUNKTS SELER

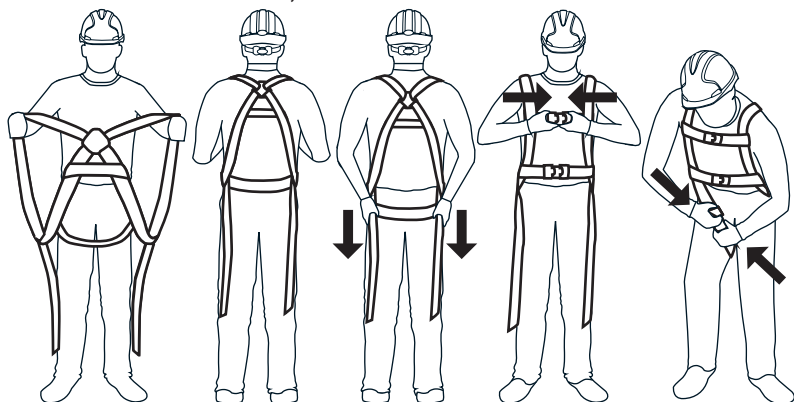

1. Hold selen opp etter skulderstroppene og kontroller at benstroppene henger fritt.
2. Tre armene gjennom skulderstroppene.
3. Trekk selen ned slik at nedre bekkenstropp sitter under setet.
4. Fest brystspennen og deretter magespennen (hvis montert). Stram magebeltet slik at det passer helt.
5. Fest benbøylene og juster dem slik at de passer helt.
6. Juster 'festepunkter/D-ringer' til riktige posisjoner. Bakre feste mellom skulderbladene. Feste foran midt på brystet.

RIKTIG PÅKLEDNING AV 5-PUNKTS SELER

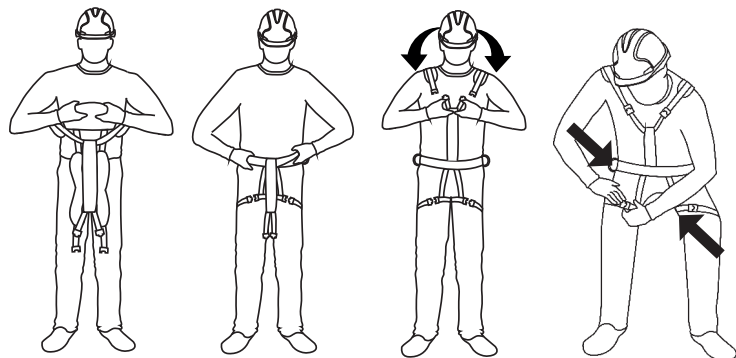

1. Hold selen oppe med magebeltet og la benløkkene henge fritt.
2. Trå inn i magebeltet og gjennom behullene. Stram magebeltet slik at det passer helt.
3. Trekk rygg-/skulderstropp ut og over. Kontroller at ikke noe er vridd. Posisjon D-ring på ryggen. Spenn fast i vevbåndet på magebeltet.
4. Fest benløkkene trygt fast, pass på at det ikke er noen vridninger.
5. Juster selen slik at den sitter stramt.

Kontroller festing og regulering av elementer regelmessig under bruk. Størrelsene på magebeltene er:

Kode	Maks (CM)	Min (CM)
FAR0402	118	90
FAR0403	145	100
FAR0204	120	80
FAR0303	120	100

BESKRIVELSE

Disse fulle kroppsselene er klassifisert som personlig verneutstyr av den europeiske PPU- forordningen(EU) 2016/425 og har vist seg å samsvare med denne forordningen gjennom de harmoniserte europeiske standarder.

EN 361:2002 Personlig verneutstyr mot fall fra høyde Fulle kroppsseler

EN 358:2018 Personlig verneutstyr for arbeidsposisjonering og forebygging av fall fra høyder. Belter for arbeidsposisjonering og fallstopp og forbindelseslinjer for arbeidsposisjonering

EN 813: 2008 Personlig verneutstyr mot fall. Sitteseler

EN 1497:2007 Redningsutstyr - Redningssele

Teknisk kontrollorgan: SATRA Technology Europe Ltd, Bracetown Business Park, Clonee, Dublin D15 YN2P Irland (teknisk kontrollorgan 2777)

Organ for løpende vurdering: SGS Fimko Oy, Takomotie 8, FI-00380 Helsinki, Finland (Teknisk kontrollorgan 0598)

Hver sele er utstyrt med en samsvarserklæring og historiekort, disse bør oppbevares på et sikkert sted for senere bruk.

BRUKSOMRÅDER OG BEGRENSNINGER

BRUK

Festepunktene for fallsikringen er merket med bokstaven «A», det kan være D-ring eller 2 løkker (i dette tilfelle begge merket A/2). Festepunkt for arbeidsposisjonering må ikke brukes til fallsikringsanvendelser.

Selen skal brukes som en del av et fallsikrings/fallstopp/arbeidsposjonerings-/redningsystem som definert i standarden (EN363) for å garantere at den dynamiske kraften som utøves på brukeren under stopping av et fall, er maksimalt 6 kN.

FRITT FALL: Personlige fallsikringsystemer som brukes sammen med dette utstyret, må være rigget for å begrense det frie fallet til 4.0 M per EN 361. Fallstoppssystemer må være rigget slik at intet fritt vertikalt fall er mulig. Arbeidsposjoneringsystemer må være rigget slik at det frie fallet er begrenset til 1 m eller mindre.

Maksimum nominell belastning for selene er 140 kg inkludert alt verktøy, og det er avgjørende å bruke bare 140 kg kompatible energiabsorberende liner sammen med selen.

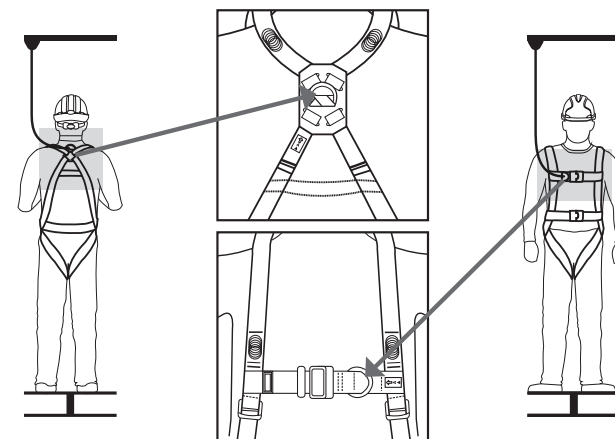

FORANKRINGS- PUNKTER

Punktet der fallsikrings- systemet skal forankres, må ideelt være plassert høyere enn brukers posisjon. Kontroller at forankrings- enheten er kraftig nok og har en minimums- styrke på 12 kN for metall og 18 EN795 kN for tekstil og er i samsvar med kravene i EN795.

Kontroller at arbeidet gjøres på en slik måte at pendeleffekten begrenses, samt risikoen og høyden ved et fall. Av sikkerhets- grunner og før hver bruk må du kontrollere at det ved et fall ikke er noen hindringer som stenger den normale utfoldelsen av fallsikrings- systemet (fritt rom under brukers føtter). Før og under bruk anbefaler vi at det gjøres nødvendige tiltak for sikker redning dersom behovet skulle være til stede.

Klaringen under føttene til brukeren for å unngå kollisjon med strukturen eller bakken kan variere avhengig av type utstyr som brukes i fallsikrings- systemet. Vennligst se utstyrsspesifikasjonene for å finne nødvendig klaring til bakken.

REDNINGS- SELE FOR BRUK PÅ STEDER MED BEGRENSET Plass

Etter fallet må offeret rednes for å unngå klemming av blodkar forårsaket av stress (hengetraume). For å begrense faren for hengetraume må redning etter en fallulykke forenkles på en trygg og rask måte.

Festet for selen beregnet for steder med begrenset plass må ikke brukes i et fallsikrings- system.

Selen for bruk på steder med begrenset plass, er beregnet for bruk under normale arbeidsaktiviteter. Brukeren skal utføre en henge- test på et trygt sted før første gangs bruk av rednings- selen for å være sikker på at størrelsen er riktig, har tilstrekkelig justering og et akseptabelt komfortnivå for den tiltenkte bruken.

HENGE- BRUKSOMRÅDER

FORLENGET OPPHENGING: En full kroppss- sele er ikke beregnet for bruksområder med forlenget opphenging. Hvis brukeren skal henge i forlenget tidsrom, anbefales bruk av en form for setestøtte.

BEGRENSNINGER

- Ikke bruk utstyret dersom du har sykdommer som kan påvirke sikkerheten din både ved normal bruk og nødbruk.
- Utstyret skal bare brukes av personer med opplæring og kompetanse i trygg bruk av utstyret.
- Det må være utarbeidet en redningsplan for å takle eventuelle nødssituasjoner som kan oppstå under arbeidet.
- Ikke foreta endringer eller tilføyelser på utstyret uten skriftlig tillatelse fra produsenten.
- Utstyret må ikke brukes utover sine begrensninger eller til andre formål enn det er beregnet for.
- Produktet skal være brukers personlige eiendom.
- Kontroller at elementene i utstyret er kompatible når de er satt sammen i et system.
- Før bruk er det viktig å kontrollere utstyret med hensyn til eventuelle farer som kan oppstå ved bruk av kombinasjoner av utstyr der sikkerhetsfunksjonene for ett eller flere av elementene påvirkes av eller forstyrres av sikkerhetsfunksjonen til et annet element.
- Utfør en forhåndssjekk av produktet før bruk for å være sikker på at det er i funksjonsdyktig stand og fungerer som det skal.
- Slutt å bruke utstyr ved tvil om tilstanden garanterer sikker bruk, eller hvis utstyret er blitt brukt til å stoppe et fall. Ikke bruk det på nytt før det er bekreftet i orden av en kompetent person.
- Når forankrings- enheten skal brukes i et fallsikrings- system, er det avgjørende for sikkerheten at forankrings- enheten eller forankrings- punktet alltid plasseres og at arbeidet alltid utføres på en slik måte at både pendelbevegelsen og den potensielle fallhøyden minimeres.
- Ved bruk i fallsikrings- systemer er det avgjørende for sikkerheten å kontrollere det nødvendige frirommet under brukeren på arbeidsplassen før hver bruk, slik at det ved et fall ikke blir noen kollisjon med bakken eller andre hindringer i fallbanen.
- Vær oppmerksom på farer som kan påvirke ytelsen eller føre til svikt i utstyret, som:
 - ekstreme temperaturer (under -15 °C og over +50 °C),
 - aggressive omgivelsesbetingelser, for eksempel sand og grus, sement, varme overflater, åpne flammer, sveisesprut, gnister, elektrisk konduktivitet
 - kontakt med: skarpe kanter, skurende overflater, kjemikalier
- Hvis produktet utsettes for noe av det ovennevnte eller er skadet på noen måte, må du slutte å bruke det og ikke bruke det på nytt før det er blitt kontrollert av en kompetent person.

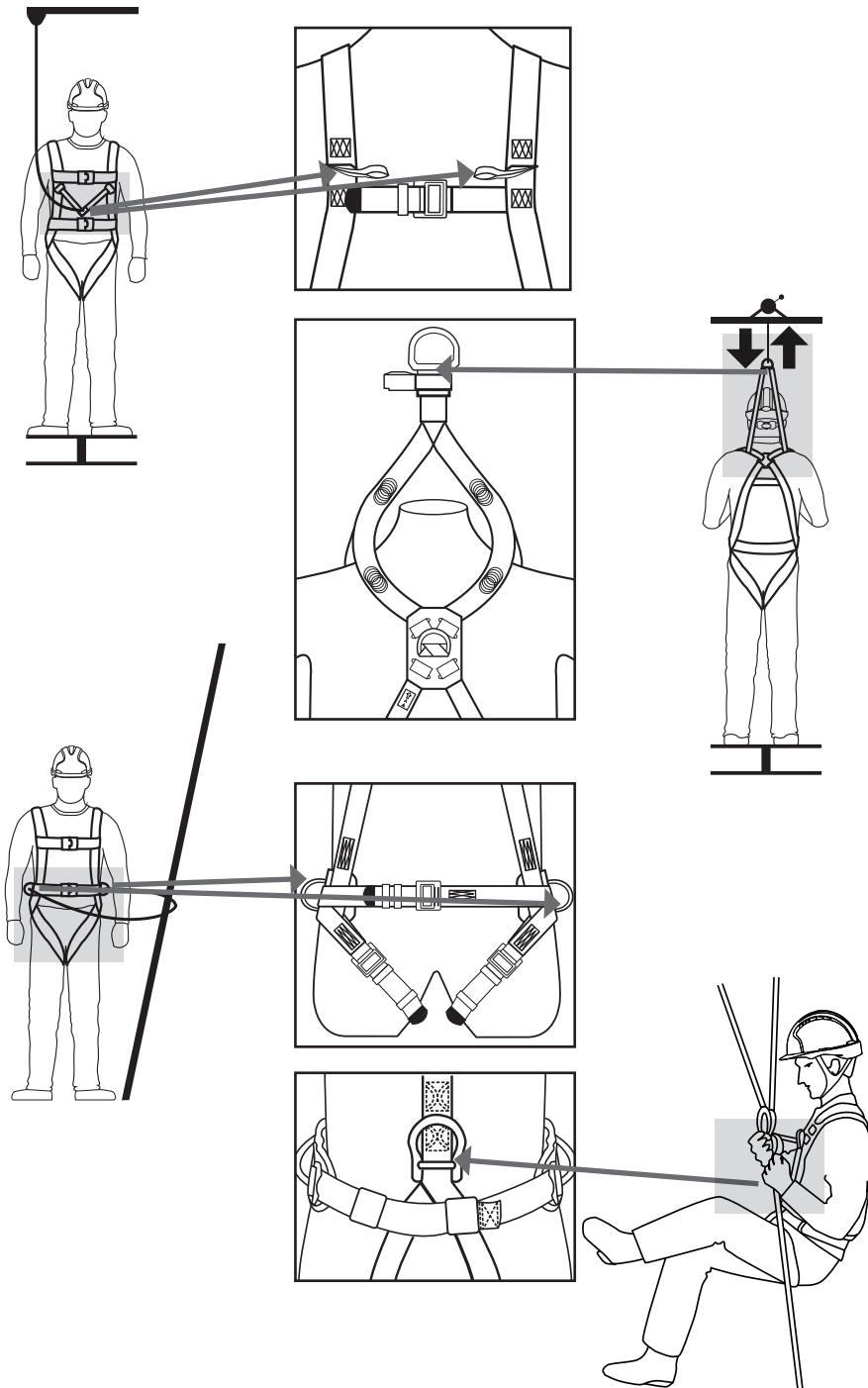

- Kontroller at datoen for første gangs bruk føres opp i dette instruksjonsheftet.
- Hvis denne selen er en del av et fallsikringssystem, må den brukes sammen med en fallsikringsline iht. EN355. Denne linen må inspiseres og være i brukbar stand for å begrense støtkreftene til maksimalt 6 kN etter et fall.
- Ved bruk av et arbeidsposisjoneringssystem anvender brukeren normalt utstyret som støtte, derfor er det svært viktig å vurdere behovet for reserve, f.eks. et fallsikringssystem. Det er avgjørende for sikkerheten å benytte et forankringspunkt som er plassert ved eller over magenivå.
- Hvis selen har et midjebelte, må dette ikke brukes til fallstoppformål eller hvis det er en forutsigbar fare for at brukeren kan bli hengende etter eller bli eksponert for utilsiktet spenning fra midjebeltet.
- Hvis selen brukes sammen med en posisjonsline: Juster lengden på linen ved hjelp av ringjusteringsenheten eller taugriperen ved å trekke i den frie siden av tauet for å stramme det. Under bruk må linen holdes stram.
- Ved videresalg av produktet utenfor det opprinnelige bestemmelseslandet er det avgjørende for brukerens sikkerhet at videreselgeren leverer anvisninger for bruk, vedlikehold, periodisk undersøkelse og reparasjon på det språket som benyttes i det nye brukslandet.

KOMPATIBILITET

Systemet må bruke koblinger som er i samsvar med EN 362, fallsikringsline i samsvar med EN 355 eller fallstopplene i samsvar med EN 354 eller arbeidsposisjoneringssystem i samsvar med EN 358 eller selvinntrekkende fallsikring i samsvar med EN 360, eller et fallsikringssystem i samsvar med EN 353, et forankringspunkt i samsvar med EN 795. En full kroppsselle (inkludert EN 361, EN 358, EN 813 og EN 1497) er den eneste kroppsholdingsenheten som kan brukes. Det kan være farlig å lage sitt eget fallsikringssystem der hver sikkerhetsfunksjon kan forstyrre en annen sikkerhetsfunksjon. Les anbefalingene om bruk av hver komponent i systemet før bruk.

Bruksanvisningen for de enkelte komponentene må følges.

Sørg også for at selen har et festepunkt som er plassert riktig i forhold til fallsikringen.

LEVETID

Levetiden til selen avhenger av selens tilstand, den må være feilfri som definert i del IX. For en feilfri sele er den maksimale levetid 10 år fra produksjonsdatoen. Produksjonsdatoen står i instruksjonsheftet som følger med produktet. Kontakt JSP Safety hvis du er i tvil om noe.

LAGRING OG TRANSPORT

Det personlige verneutstyret må transporteres i emballasje som beskytter mot fuktighet og mekanisk, kjemisk og termisk angrep. Lagres på et kjølig og tørt sted. Unngå lagring i fuktige og syreholdige omgivelser.

VEDLIKEHOLD

Vedlikehold av denne fulle kroppsselen må utføres av en opplært og kompetent person som skal:

- sikre at det ikke foretas NOEN endringer på den fulle kroppsselen
- rengjøre produktet med følgende prosedyre: bruke bare varmt vann, bruke bare mildt rengjøringsmiddel (pH7), bruke bare en svamp eller en myk nylonbørste, bruke friskt og rent vann for å skylle vaskemiddelet av den fulle kroppsselen, drypp tørre utstyret slik at den fulle kroppsselen får tørke grundig før neste gangs bruk.
- sørge for at følgende rengjøringsmetoder IKKE brukes: vann over 40 °C, blekemiddel, vaskemiddel som ikke egner seg for naken hud, stålbørster eller andre skuremidler, sprøytevask eller andre kraftprodukter, radiatorer eller andre direkte varmekilder.
- Kontroller at det foretas en grundig visuell og taktil undersøkelse av selen etter rengjøring, før utstyret brukes på nytt.

INSPEKSJON

KONTROLLER FØR BRUK

Det skal utføres en grundig visuell inspeksjon av alle seler før bruk. Inspeksjonen skal inkludere (men er ikke begrenset til):

- På enkelte seler er det to fallindikatorer. Disse er montert på ryggstroppene. Hvis etiketten mangler, sammen er ødelagt eller det røde krysset er synlig, må selen ikke brukes.
- Kontroller alle vevbånd og se etter tegn på kutt, slitasje, frynser, mugg, misfarging eller kjemiske angrep.
- Kontroller alle sømmer og se etter tegn på løse tråder, spenninger eller kutt. Sømmønsteret må være identisk på begge sider. Hvis mønsteret av en eller annen grunn ikke er synlig, må utstyret IKKE BRUKES.
- Spenner og «D»-ringer må være fri for rust, misforming, overdreven slitasje og sprekker.
- Kontroller at den fulle kroppsselen bare brukes i en periode på maksimalt 10 år etter produksjonsdatoen.
- Kontroller leseligheten til produktmerkingen.

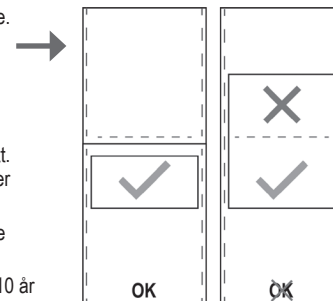

Hvis det konstateres feil eller skade, skal selen ikke brukes. Den må leveres til en kompetent person som er ansvarlig for de detaljerte registrerte inspeksjonene for en grundig kontroll i form av visuell inspeksjon og berøring.

DETALJERT REGISTRERT INSPEKSJON

Detaljerte registrerte inspeksjoner skal:

- Utføres av en opplært person med nødvendig kompetanse for å sikre at den fulle kroppsselen er trygg og uskadet.
- Oppføres i registreringstabellen som finnes i denne bruksanvisningen.
- Utføres på regelmessig basis. Hyppighet for den detaljerte registrerte inspeksjonen skal:
 - Vurderes ved hjelp av risikovurdering ved å ta i betraktning lovgivning, utstyrstype, brukshyppighet og omgivelsesforhold som kan føre til raskere forringelse og fysisk skade.
 - Utføres minst hver 12. måned uavhengig av bruk, sikkerheten til brukerne avhenger av den kontinuerlige effektiviteten og holdbarheten til utstyret.

Hvis man under inspeksjonen finner at hele eller deler av selen er skadet, må selen tas ut av bruk og ødelegges. Ingen reparasjoner, modifikasjoner eller endringer skal utføres. JSP-seler er bare beregnet til å stoppe et fall fra høyde EN GANG. Hvis selen har vært utsatt for et fallstopp, må den tas ut av drift og ødelegges.

INSPEKSJONSKORT

Denne bruksanvisningen og driftsveiledningen er en del av sikkerhetssystemet og alle brukere må ha grundig kjennskap til innholdet. Den må oppbevares på et trygt sted og være fritt tilgjengelig for alle brukere til enhver tid. Når dette produktet er fjernet fra emballasjen, må tabellen på motsatt side fylles ut ved hjelp av opplysningene på produktetiketten. Tabellen nedenfor skal brukes til oppføring av alle detaljerte registrerte inspeksjoner. Slike inspeksjoner skal gjennomføres med et intervall som vurderes ut fra risikovurdering, men minst hver 12. måned.

INSPEKSJONSSKJEMA

Produkt	Referansenummer	Batch-/serienummer		Innkjøpsdato	Dato for første gangs bruk	Utløpsdato

Produsent	Adresse		Telefon	E- post

Inspeksjonsdato	Søm	Tekstil (tau, gjord, stålwire, osv.)	Metalldel(er) festelementer, D-ring, spenner, håndtak osv.	Fallindikator(er)	Støtpacke		Produksjonsdato	GODKJENT/ IKKE GODKJENT	Dato for neste inspeksjon	Navn på inspektør	Signatur



SELAR

INSTRUKTIONER FÖR ANVÄNDNING, SKÖTSEL OCH INSPEKTION

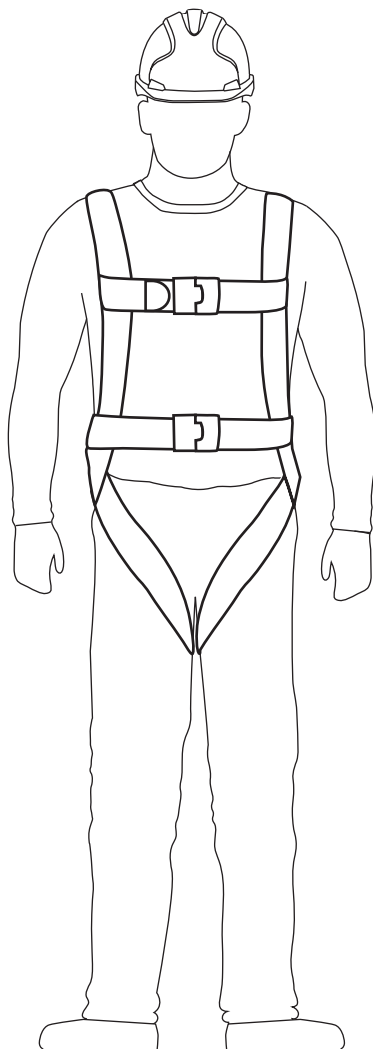

LÄS DESSA INSTRUKTIONER NOGRANT INNAN DU ANVÄNDER SELEN.

Dessa selar är utformade i syfte att minimera risken för skydda mot fall från hög höjd. Men kom ihåg att ingen personlig skyddsutrustning kan ge fullständigt skydd och att du alltid måste vara försiktig när du utför riskfyllda aktiviteter.

I DENNA ANVÄNDARHANDBOK BESKRIVS FÖLJANDE JSP-PRODUKTER:

- 1-punktssele (FAR0301, FAR0201E, FAR0315)
- 3-punktssele (FAR0203, FAR0209, FAR0302, FAR0401, FAR0212)
- 3-punktssele (FAR0303, FAR0204, FAR0402)
- 5-punktssele (FAR0403)
- Räddningssele för trånga utrymmen (FAR0205)

VI REKOMMENDERAR ATT ANVÄNDAREN HAR TILLGÅNG TILL BRUKSANVISNINGEN, INSTALLATIONS-DOKUMENTATIONEN (I FÖREKOMMANDE FALL) OCH DOKUMENT RÖRANDE PERIODISKA INSPEKTIONER UNDER HELA PRODUKTENS LIVSLÅNGD.

En kopia av denna bruksanvisning och försäkran om överensstämmelse för produkten finns på documents.jsp-safety.com



www.jsp-safety.com

MÄRKNING

Etiketten på helkroppsselen måste sitta på plats, vara intakt och läsbar när helkroppsselen används.

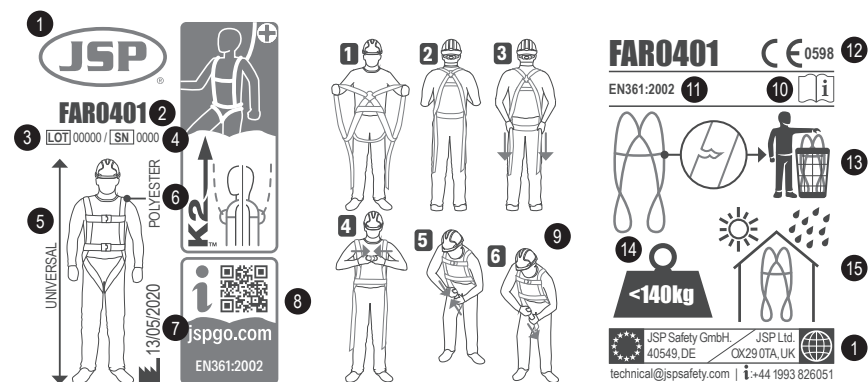

1. Tillverkarens logotyp och kontaktinformation
2. Produktreferens
3. Partinummer
4. Serienummer
5. Storlek: Universal
6. Material
7. Tillverkningsdatum
8. JSP-GO™ QR-kod
9. Påtagningsinstruktioner
10. Läs Användarhandboken
11. Standardnummer/år
12. Överensstämmelsemärkning enligt direktiv (EU) 2016/425
13. Kassera vid skada
14. Viktgräns för användare
15. Förvaras svalt och torrt

PASSFORM

En säkerhetsinredning måste bäras korrekt för att säkerställa att den fungerar som avsett i händelse av fall, och inte orsakar användaren vidare skador.

Om selen bärs felaktigt (lös, oläst, bak-och-fram etc.) kan användaren skadas allvarligt eller till och med dödligt. En helkroppsskyddssele är personlig skyddsutrustning (PPE) av kategori III, och den är avsedd att skydda mot livshotande fara. Du måste ha vidtagit alla erforderliga försiktighetsåtgärder och steg före användning.

- Säkerställ korrekt val av sele för den avsedda aktiviteten.
- Säkerställ att selens tillverkningsdatum är inom angivna riktlinjer.
- Säkerställ att alla spännen och clips är korrekt och säkert fastspända.
- Säkerställ att selen är justerad efter din kropp. Justering kan ske med ben-, bröst-, midje- och axelremmar (efter tillämplighet). Remmarna ska dras åt relativt hårt mot kroppen och får inte sitta löst.
- Fästpunkter på bröst och rygg måste vara korrekt placerade och inte sitta för lågt.

KORREKT PÅTAGNING AV 1-,2- OCH 3-PUNKTSELAR

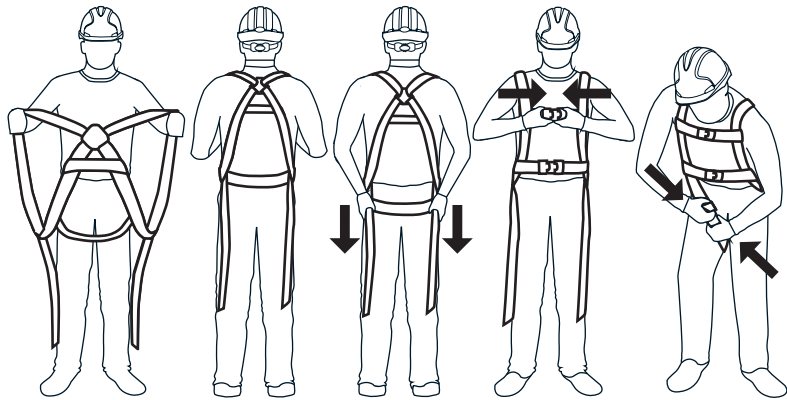

1. Håll upp selen i axelremmarna och låt benremmarna hänga fritt.
2. För in armarna genom axelremmarna.
3. Dra ner selen så att ljumskremmen är under sätet.
4. Koppla ihop bröstspännet och sedan midjespännet (i förekommande fall). Dra åt midjebältet ordentligt.
5. Koppla ihop benspännena och dra åt ordentligt.
6. Justera fästpunkterna/D-ringarna till korrekta positioner. Det bakre fästet ska sitta mellan skulderbladen. Det främre fästet ska sitta mitt på bröstet.

KORREKT PÅTAGNING AV 5-PUNKTSELAR

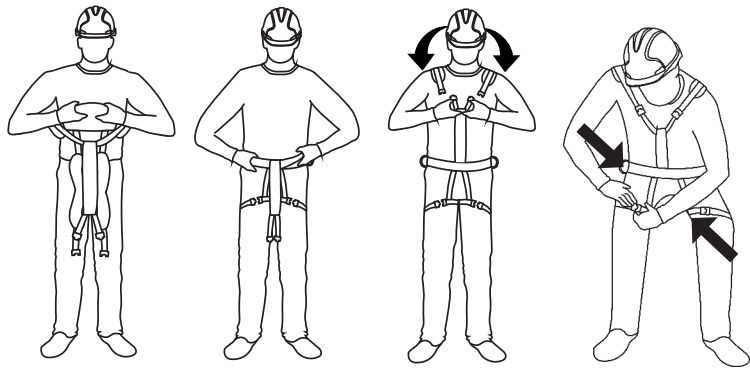

1. Håll upp selen i midjebältet och låt benslingorna hänga fritt.
2. Stig in i midjebältet och igenom benhålen. Dra åt midjebältet ordentligt.
3. Dra rygg-/axelremmen uppåt och över axlarna. Se till att remmen inte vrider eller trasslar sig. Placera D-ringen på plats på ryggen. Spänn fast säkert vid midjebältets rem.
4. Spänn benslingorna ordentligt. Se till att remmarna inte har vridit sig.
5. Dra åt selen ordentligt.

Kontrollera fäst- och justeringselementen regelbundet vid användning. Följande storlekar på midjebälten finns:

Kod	Max (CM)	Min (CM)
FAR0402	118	90
FAR0403	145	100
FAR0204	120	80
FAR0303	120	100

BESKRIVNING

Dessa helkroppsselar är klassade som personlig skyddsutrustning (PPE) i Europaparlamentets och rådets förordning (EU) 2016/425 och har visats uppfylla villkoren i denna förordning genom harmoniserade europeiska standarder.

EN 361:2002 Personlig fallskyddsutrustning. Helkroppssela

EN 358:2018 Personlig skyddsutrustning för arbetspositionering och skydd mot fall från hög höjd. Bälten för arbetspositionering och linor för fasthållning och arbetspositionering

EN 813: 2008 Personlig fallskyddsutrustning. Sittselar

EN 1497:2007 Räddningsutrustning – räddningssele

Certifieringsorgan: SATRA Technology Europe Ltd, Bracetown Business Park, Clonee, Dublin D15 YN2P Irland (Anmält organ 2777)

Organ för pågående bedömning: SGS Fimko Oy, Takomotie 8, FI-00380 Helsinki, Finland (Anmält organ 0598)

Varje sele levereras med försäkring om överensstämmelse och registreringskort. Behåll dessa för användning längre fram.

ANVÄNDNING OCH BEGRÄNSNINGAR

ANVÄNDNING

Fallskyddsfästpunkter är märkta med bokstaven "A", de kan vara D-ringar eller 2 slingor (i det här fallet är båda märkta A/2). Fästpunkter för arbetspositionering ska inte användas för att förhindra fall.

Selen måste användas som en del av ett system för fallskydd/fasthållning/arbetspositionering/räddning enligt definitionen i standarden (EN363) för garantera att användaren inte utsätts för en dynamisk kraft som överstiger 6 kN i händelse av fall.

FRITT FALL: Personliga fallskyddssystem som används tillsammans med den här utrustningen måste vara konstruerade för att begränsa fritt fall till högst 4,0 m enligt EN 361. Fasthållningssystem måste vara konstruerade så att vertikalt fritt fall inte är möjligt. Arbetspositioneringssystem måste vara konstruerade så att fritt fall är begränsat till högst 1 m.

Selarnas högsta märklaster är 140 kg inklusive alla verktyg, och endast linor som kan absorbera kraften av 140 kg får användas tillsammans med selen.

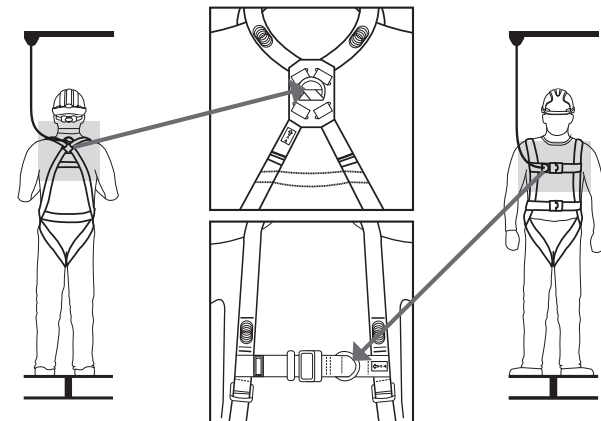

FÖRANKRINGSPUNKTER

Den punkt där fallskyddssystemet ska förankras ska i idealfallet vara placerad ovanför användarens position. Kontrollera att förankringsenheten är tillräckligt stark och har en minimistyrka på 12 kN för metall och 18 kN för textil och uppfyller villkoren i kraven i EN795.

Se till att arbetet utförs på ett sådant sätt att pendeleffekten begränsas, liksom risken och höjden för ett fall. Av säkerhetsskäl och före varje användning måste du säkerställa att ingenting hindrar fallskyddssystemets normala funktion i händelse av fall (fritt utrymme under användarens fötter). Vi rekommenderar att man före och under användning utför förberedelse för säker räddning om behov skulle uppstå.

Det avstånd under användarens fötter som måste hållas för att undvika kollision med strukturen eller marken vid ett fall kan variera beroende på den typ av utrustning som används i fallskyddssystemet. Se utrustningens specifikationer för att hitta det avstånd till marken som krävs.

TRÅNGA UTRYMMEN OCH RÄDDNINGSELE

Efter fallet måste offret räddas för att undvika att blodflödet hämmas genom att blodkärl kläms ihop (hängtrauma). För att begränsa risken för hängtrauma måste en person som blivit hängande efter ett fall räddas på ett snabbt och säkert sätt.

Selen för trånga utrymmen får inte användas i ett fallskyddssystem.

Selen för trånga utrymmen är avsedd att bäras under normalt arbete. Användaren bör utföra ett upphängningstest på en säker plats innan räddningsselen används första gången, för att säkerställa att den har rätt storlek, är korrekt justerad och har en godtagbar komfortnivå för avsedd användning.

TILLÄMPNINGAR MED UPPHÄNGNING

UPPHÄNGNING UNDER LÄNGRE TID: En helkroppssele är inte avsedd att användas i tillämpningar med upphängning under längre tid. Om användaren ska vara upphängd en längre period bör någon form av säte användas.

BEGRÄNSNINGAR

- Använd inte utrustningen om du har en fysisk åkomma som skulle kunna påverka din säkerhet i både normala situationer och akutsituationer.
- Utrustningen får endast användas av en person som är utbildad och har kompetens för att använda den på ett säkert sätt.
- Det måste finnas en räddningsplan för hantering av alla eventuella akutsituationer som kan uppstå under arbetet.
- Ändra ingenting och lägg inte till något till utrustningen utan att först få tillverkarens skriftliga godkännande.
- Utrustningen får inte användas utanför dess begränsningar eller i något annat syfte än det avsedda.
- Produkten ska vara användarens personliga tillhörighet.
- Se till att alla delar i utrustningen fungerar ihop med varandra om de sätts samman till ett system.
- Det är viktigt att kontrollera före användning att det inte kan uppstå farliga situationer på grund av att utrustningen används i kombination med andra delar, och säkerhetsfunktionen hos en av delarna då påverkas av eller stör säkerhetsfunktionen hos en annan del.
- Kontrollera produkten före användning för att se till att den är i användbart skick och fungerar korrekt.
- Använd inte utrustningen om det finns tveksamheter kring hur säker den är att använda eller om den redan har använts vid ett fall. Använd inte utrustningen igen förrän den har godkänts av en person med kompetens att avgöra skicket på den.
- Om syftet är att utrustningen ska användas i ett fallskyddssystem är det mycket viktigt med tanke på säkerheten att förankringsenheten eller förankringspunkten alltid placeras, och att arbetet alltid utförs, på ett sådant sätt att pendelrörelsen och det potentiella fallavståndet minskas.
- När utrustningen är tänkt att användas i ett fallskyddssystem är det mycket viktigt med tanke på säkerheten att före varje användning se till att det finns tillräckligt med utrymme vid arbetsplatsen under användaren. Skulle ett fall ske blir det då ingen kollision med marken eller andra hinder som kan finnas i fallvägen.
- Tänk på risker som kan påverka funktionen eller göra att utrustningen inte fungerar som den ska, till exempel:
 - extrema temperaturer (under -15 °C och över +50 °C),
 - aggressiva miljöförhållanden som sand och grus, cement, varma ytor, öppna lågor, svetsstänk, gnistor, elektrisk konduktivitet
 - kontakt med: vassa kanter, nötande ytor, kemikalier
- Sluta genast använda produkten om den utsätts för något av ovanstående eller om den är skadad på något sätt. Använd den inte igen förrän den har kontrollerats av en person med rätt kompetens.

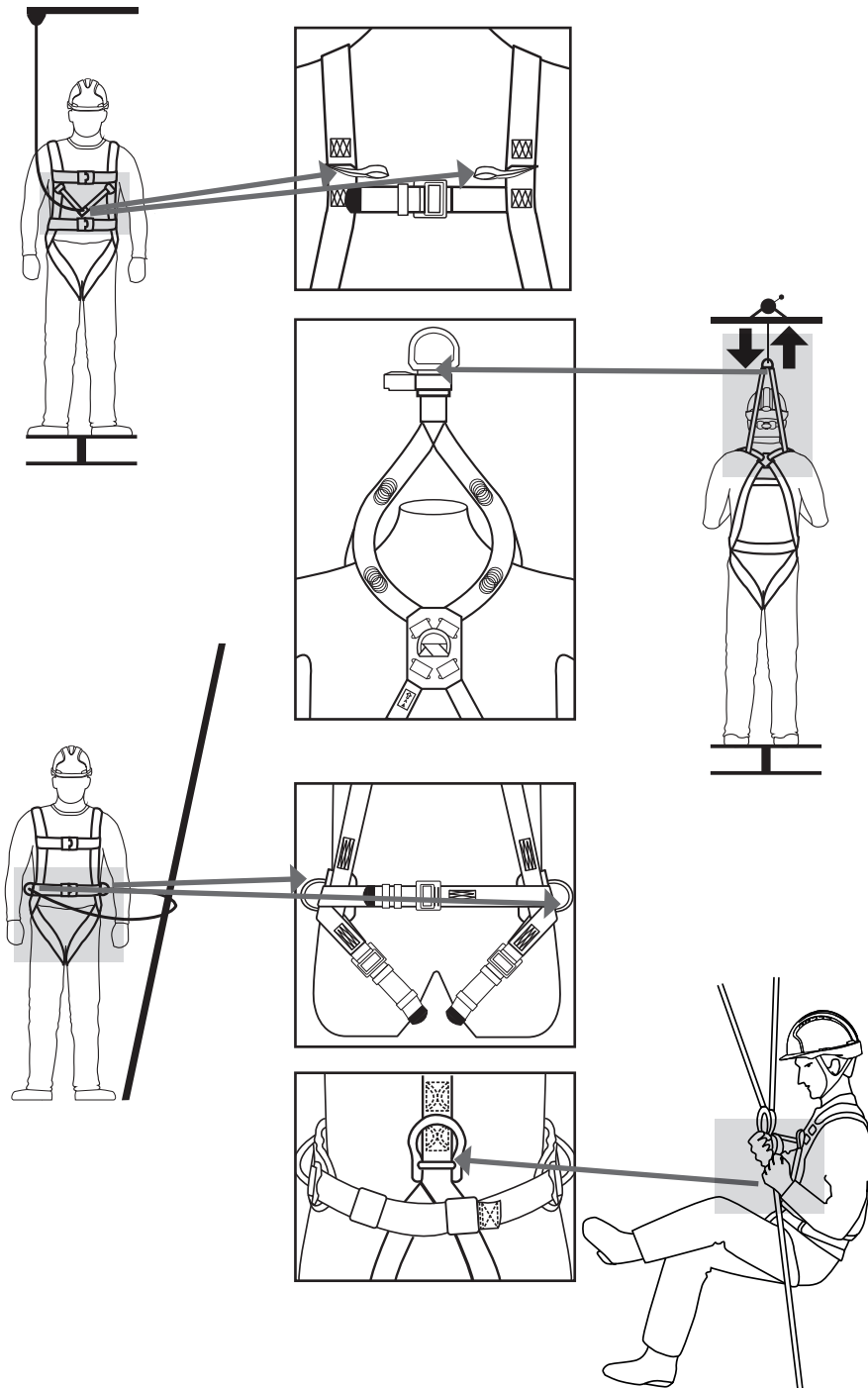

- Säkerställ att datumet för det första användningstillfället registreras i den här användarhandboken.
- Om selen utgör en del av ett fallskyddssystem måste den användas tillsammans med en fallskyddslina som uppfyller villkoren i EN355. Denna linna måste inspekteras och befinnas vara i fullgott skick för att begränsa fallkrafterna vid ett fall till högst 6 kN.
- Vid användning i ett arbetspositioneringssystem kan användaren normalt förlita sig till utrustningen för stöd, därför är det nödvändigt att överväga behovet av ett reservsystem, t.ex. ett fallskyddssystem. Av säkerhetsskäl måste en förankringspunkt placeras i midjehöjd eller högre.
- Om selen har ett midjeband ska den inte användas som fallskydd eller om det finns en risk att användaren kan komma att hänga i selen eller utsättas för oavsiktlig påfrestning av midjebandet.
- Om selen används med en arbetspositioneringslina: Justera linans längd med ringjusteraren eller replåset genom att dra i den fria repänden för att dra åt. Linan ska hållas sträckt vid användning.
- Om produkten säljs vidare utanför originallandet är det väsentligt för användarsäkerheten att säljaren tillhandahåller användarinstruktioner, underhållsinstruktioner, instruktioner för periodisk besiktning och reparationsinstruktioner på det språk som talas i landet där produkten ska användas.

KOMPATIBILITET

Systemet måste använda kopplingsanordningar som uppfyller villkoren i EN 362, en fallskyddslina som uppfyller villkoren i EN 355 eller en fasthållningslina som uppfyller villkoren i EN 354 eller en arbetspositioneringslina som uppfyller villkoren i EN 358 eller ett indragningsbart fallskydd som uppfyller villkoren i EN 360 eller ett fallskyddssystem som uppfyller villkoren i EN 353, en förankringspunkt som uppfyller villkoren i EN 795.

En helkroppssela (inklusive EN 361, EN 358, EN 813 och EN 1497) är den enda utrustning som får användas för att hålla upp kroppen. Det kan vara farligt att skapa ett eget fallskyddssystem där varje säkerhetsfunktion kan störa eller störas av en annan säkerhetsfunktion. Läs rekommendationerna om användning av varje komponent i systemet före användning.

Anvisningarna för de individuella komponenterna ska följas.

Se även till att selen har en kopplingspunkt som sitter lämpligt i relation till fallskyddet.

LIVSLÄNGD

Selens livslängd beror på dess skick. Den måste vara fri från de defekter som beskrivs i avsnitt IX. Om selen är fri från defekter är dess maximala livslängd 10 år från tillverkningsdatumet. Tillverkningsdatumet står i etikethäftet på produkten. Kontakta JSP Safety om det föreligger några tveksamheter.

FÖRVARING OCH TRANSPORT

Den personliga skyddsutrustningen måste transporteras i ett paket som skyddar mot fukt och mekaniska, kemiska och värmerelaterade angrepp. Förvaras svalt och torrt. Undvik förvaring i fuktiga och sura miljöer.

UNDERHÅLL

Underhåll på helkroppsselen får endast utföras av en utbildad och kompetent person som:

- säkerställer att INGA förändringar av helkroppsselen utförs
- rengör produkten enligt följande: använder endast varmvatten, ett mildt rengöringsmedel (pH7) och en tvättvamp eller mjuk nylonborste, sköljer bort rengöringsmedel från helkroppsselen med färskvatten, låter helkroppsselen lufttorka tills den är helt torr före nästa användningstillfälle.
- säkerställer att följande INTE används vid rengöringen: vatten över 40 °C, blekmedel, rengöringsmedel som är olämpligt för hudkontakt, stålborstar eller andra skurmedel, högttryckstvätt, element eller andra direkta värmekällor,
- säkerställer att en noggrann visuell och taktil inspektion av selen utförs efter rengöring, innan den tillåts att åter tas i bruk.

INSPEKTION

KONTROLL FÖRE ANVÄNDNING

En noggrann visuell inspektion ska utföras på alla selar före användning. Inspektionen ska inkludera (men är inte begränsad till):

- På vissa selar finns det två fallindikatorer på de bakre remmarna. Om etiketten saknas och sömmen är förstörd, eller om det röda korset är synligt, ska selen inte användas.
- Kontrollera alla remmar och leta efter tecken på skärskador, nötning, uppfransning, brännskador, mögel, missfärgning eller kemisk påverkan.
- Kontrollera alla sömmar och leta efter tecken på lösa trådar, utdragning eller skärskador. Sömmarnas mönster måste vara identiskt på båda sidorna. ANVÄND INTE om mönstret av någon anledning inte syns.
- Spännen och D-ringar måste vara fria från rost, missformning, onormalt slitage eller sprickor.
- Säkerställ att helkroppsselen endast används högst 10 år efter tillverkningsdatum
- Kontrollera läsbarheten av produktmärkningen

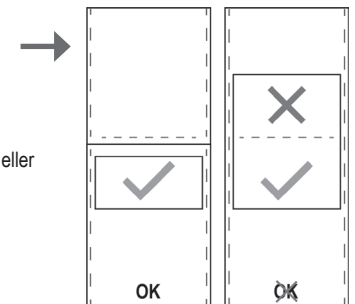

Selen får inte användas om någon defekt eller skada upptäcks. Ta med utrustningen till den person som har kompetens och ansvar för detaljerade och registrerade inspektioner så att denne kan kolla över och känna igenom utrustningen ordentligt.

DETALJERAD, REGISTRERAD INSPEKTION

Detaljerade, registrerade inspektioner ska:

- Utföras av en utbildad person med rätt kompetens, för att försäkra att selen är säker och i bra skick,
- Registreras i registreringstabellen som finns i denna användarhandbok,
- Utföras regelbundet. Antalet detaljerade, registrerade inspektioner ska:
 - Bedömas utifrån en riskbedömning som tar i beaktande gällande lagstiftning, utrustningstyp, hur ofta utrustningen används och miljöförhållanden. Olika miljöförhållanden kan nämligen göra att utrustningen försämras snabbare eller får fysiska skador.
 - Utföras minst var 12:e månad oavsett användning, eftersom användarnas säkerhet är beroende av utrustningens fortsatta effektivitet och hållbarhet.

Om inspektionen visar på någon defekt på någon del av selen, måste den tas ur bruk och förstöras. Inga reparationer, modifieringar eller ändringar får utföras. JSP-selar är konstruerade för att hejda ett fall från hög höjd ENDAST EN GÅNG. Om selen har hejdat ett fall ska den tas ur bruk och förstöras.

INSPEKTIONSKORT

Denna bruksanvisning är en del av säkerhetssystemet och alla användare ska vara helt införstådda med innehållet. Den ska förvaras på ett säkert ställe och finnas tillgänglig för alla användare hela tiden. När produkten packas upp ur sin förpackning ska tabellen som finns på sidan mitt emot fyllas i. Informationen finns på produktens etikett. Tabellen nedan ska användas för att registrera alla detaljerade, registrerade inspektioner som har genomförts i intervaller som bedömts utifrån en riskbedömning, men minst var 12:e månad.

INSPEKTIONSFORMULÄR

Produkt	Referens	Parti-/Serienummer		Inköpsdatum	Datum för första användningen	Utgångsdatum

Tillverkare	Adress		Telefon	E-post

Datum för inspektionen	Sömmar	Textil (rep, remmar, stålvarer, etc.)	Metalldelar, kopplingsanordningar, D-ring, spänner, gripare etc.	Fallindikatorer	Dämpning- spaket		Tilverkningsdatum	GODKÄNT / EJ GODKÄNT	Datum för nästa inspektion	Kontrollantens nam	Signatur



VALJAAT

KÄYTTÖ-, HOITO- JA TARKASTUSOHJEET

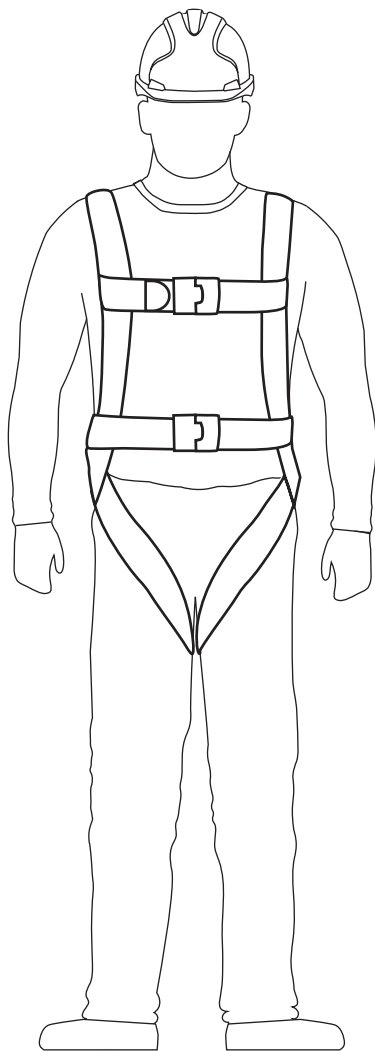

LUE NÄMÄ OHJEET HUOLELLISESTI ENNEN VALJAIDEN KÄYTTÖÄ.

Valjaat on tarkoitettu vähentämään korkealta putoamisen riskiä / suojaamaan korkealta putoamiselta. Huomaa kuitenkin, että mikään henkilösuojavaruste ei anna täyttä suojaa ja riskialtiit toimenpiteet on aina suoritettava erityisen huolellisesti.

NÄMÄ KÄYTTÖOHJEET KOSKEVAT SEURAAVIA JSP-TUOTTEITA:

- 1 pistevaljaat (FAR0301, FAR0201E, FAR0315)
- 2 pistevaljaat (FAR0203, FAR0209, FAR0302, FAR0401, FAR0212)
- 3 pistevaljaat (FAR0303, FAR0204, FAR0402)
- 5 pistevaljaat (FAR0403)
- Pelastusvaljaat rajoitettuun tilaan (FAR0205)

SÄILYTÄ KÄYTTÖOHJEET, KIINNITYKSEEN LIITTYVÄ DOKUMENTAATIO (JOS OLEMASSA) JA MÄÄRÄAIKAISTARKASTUSTEN ASIAKIRJAT TUOTTEEN KOKO KÄYTTÖIÄN AJAN.

Tämän käyttöohjeen kopio ja tuotteen vaatimustenmukaisuusvakuutus löytyvät osoitteesta documents.jspsafety.com



www.jspsafety.com

MERKINTÄ

Valjaissa olevien tarrojen tulee olla paikoillaan, ehjiä ja luettavassa kunnossa tuotteen ollessa käytössä.

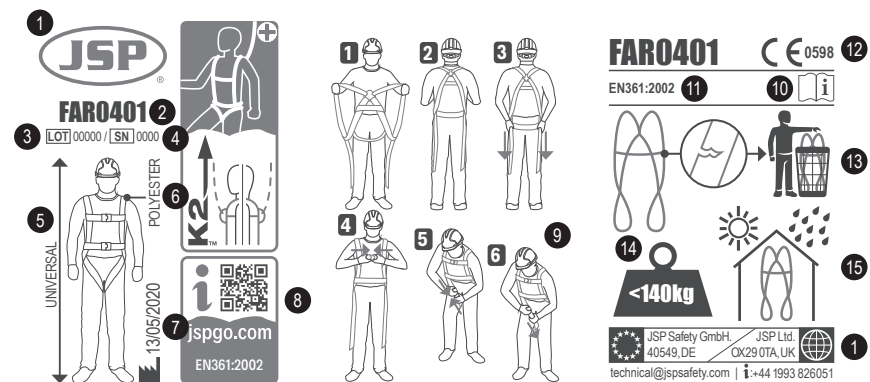

1. Valmistajan logo ja yhteystiedot
2. Tuoteviite
3. Eränumero
4. Sarjanumero
5. Koko: Yleinen
6. Materiaali
7. Valmistuspäivä
8. JSP-GO™ QR-koodi
9. Pukemisohjeet
10. Lue käyttöohjeet
11. Standardin numero/vuosi
12. Vaatimustenmukaisuusmerkintä asetuksen (EU) 2016/425 mukaisesti
13. Hävitä vaurioitunut tuote
14. Käyttäjän painoraja
15. Säilytä viileässä ja kuivassa

PAIKALLEEN ASETTAMINEN

Valjaat on puettava päälle oikein, jotta ne toimivat asianmukaisella tavalla putoamistilanteessa eivätkä aiheuta käyttäjälle vammoja.

Jos valjaat puetaan väärin (löysälle, kiinnittämättä, taustapuoli eteen tms.), käyttäjä voi saada vakavia tai hengenvaarallisia vammoja.

Valjaat ovat luokan III henkilösuojavaruste ja ne suojaavat käyttäjää hengenvaarallisissa tilanteissa. Suorita kaikki tarvittavat varotoimet ja vaiheet ennen tuotteen käyttöä.

- Varmista, että aiottuun käyttötarkoitukseen on valittu oikeanlaiset valjaat.
- Varmista, ettei valjaiden viimeinen käyttöpäivä ole kulunut umpeen.
- Varmista, että kaikki soljet ja kiinnikkeet on kiinnitetty oikein ja kunnolla.
- Varmista, että valjaat on säädetty vartalon mukaisesti. Jalka-, rinta-, vyötärö- ja olkahihnoja voi säätää (tarvittaessa). Köysi ei saa olla löysällä, vaan sen on oltava riittävän kireällä kehoa vasten.
- Rinta- ja selkäpuolen kiinnityspisteiden on oltava oikeissa kohdissa. Ne eivät saa olla liian alhaalla.

1-, 2- JA 3- PISTEVALJAIDEN OIKEAN PUKEMISTAPA

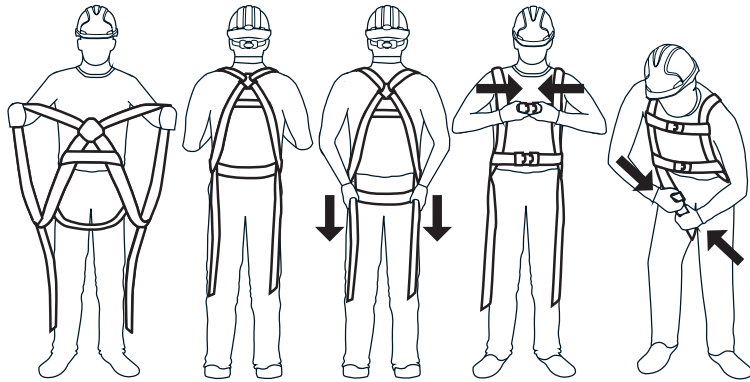

1. Pidä valjaista kiinni olkahihnoista ja varmista, että jalkahihnat roikkuvat vapaana.
2. Pujota käsivarret olkahihnojen läpi.
3. Vedä valjaita alaspäin, jotta lantion alapuolen hihna on pakaran alla.
4. Liitä rintakehän solki ja sitten vyötärön solki (jos olemassa). Kiristä vyötärösolki napakan kireälle.
5. Liitä jalkasoljet ja säädä ne napakan kireälle.
6. Säädä kiinnityspisteet/D-renkaat oikeisiin paikkoihin. Selkäpuolen kiinnitys lapojen väliin. Rintapuolen kiinnitys rintakehän keskelle.

5- PISTEVALJAIDEN OIKEAN PUKEMISTAPA

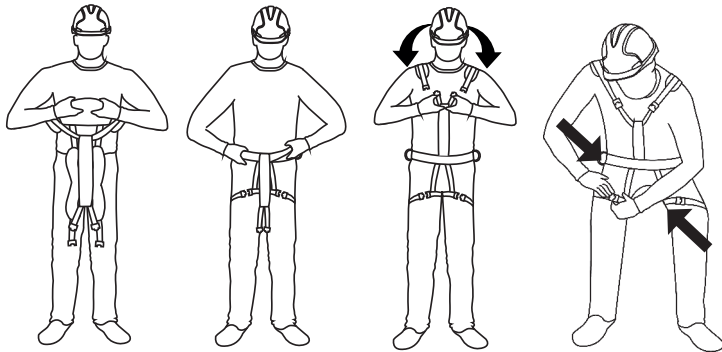

1. Pidä valjaista kiinni vyötäröhihnasta ja anna jalkalenkkiä roikkua vapaana.
2. Astu vyötäröhihnan sisään ja pujota jalat jalkalenkkeihin. Kiristä vyötärösolki napakan kireälle.
3. Vedä selkä-/olkahihna ylös. Varmista, etteivät hihnat ole soikeutunut toisiinsa. Aseta selkäpuolen D-renkas paikalleen. Kiinnitä vyötäröhihna tukevasti köyteen.
4. Kiinnitä jalkalenkkit tukevasti ja varmista, etteivät ne ole kierteellä.
5. Säädä valjaat napakan kireälle.

Tarkasta kiinnikkeet ja säätöelementit säännöllisesti käytön aikana. Vyötäröhihojen koot:

Koodi	Enint. (CM)	Väh. (CM)
FAR0402	118	90
FAR0403	145	100
FAR0204	120	80
FAR0303	120	100

KUVAUS

Valjaat on luokiteltu henkilösuojavarusteiksi (PPE) EU:n henkilösuojainasetuksessa (EU) 2016/425 ja ne täyttävät asetuksen vaatimukset yhdenmukaistettujen eurooppalaisten standardien myötä.

EN 361:2002 Putoamisen estävät henkilönsuojaimet, turvaljaat

EN 358:2018 Työasennon säilyttävät ja putoamisen estävät henkilönsuojaimet. Hihnat ja liitoskrydet työasennon säilyttämiseen ja putoamisen estävät hihnat

EN 813: 2008 Putoamissuojalaite. Istuinvaljaat

EN 1497:2007 Putoamissuojaimet - Pelastamisvaljaat

Sertifiointielin: SATRA Technology Europe Ltd, Bracetown Business Park, Clonee, Dublin D15 YN2P Ireland (ilmoitettu laitos 2777)

Pysyvä arviointielin: SGS Fimko Oy, Takomotie 8, FI-00380 Helsinki, Finland (ilmoitettu laitos 0598)

Kaikkien valjaiden mukana toimitetaan vaatimustenmukaisuusvakuutus ja tietokortti. Ne on säilytettävä varmassa paikassa myöhempää käyttöä varten.

SOVELLUKSET JA RAJOITUKSET

KÄYTTÖ

Putoamisenestojärjestelmän liitospisteet on merkitty kirjaimella "A". Ne voivat olla D-renkaita tai kaksi silmukkaa (tässä tapauksessa kummassakin on merkintä A/2). Työasennon kiinnityspisteettä ei saa käyttää putoamissuojajärjestelmissä. Valjaita on käytettävä osana putoamisenesto-/varmistus-/työasento-/pelastusjärjestelmää standardin (EN363) määrityksen mukaisesti, jotta käyttäjään putoamisen pysäyttämisen aikana kohdistava dynaaminen voima on enintään 6 kN.

VAPAA PUDOTUS: Laitteen kanssa käytettävien henkilökohtaisten putoamisenestojärjestelmien on rajoitettava vapaa pudotus 4,0 metriin standardin EN 361 mukaisesti. Varmistinjärjestelmien on estettävä vapaa pudotus pystysuunnassa. Työasentojärjestelmien on rajoitettava vapaa pudotus enintään 1 metriin.

Valjaiden nimellinen enimmäiskantokyky on 140 kg kaikki työkalut mukaan lukien. Valjaiden kanssa on tärkeää käyttää vain 140 kg yhteensopivia energiaa vaimentavia liitoskrysiä.

ANKKUROINTIPISTEET

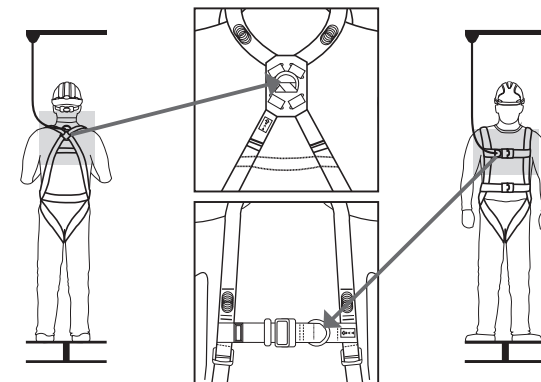

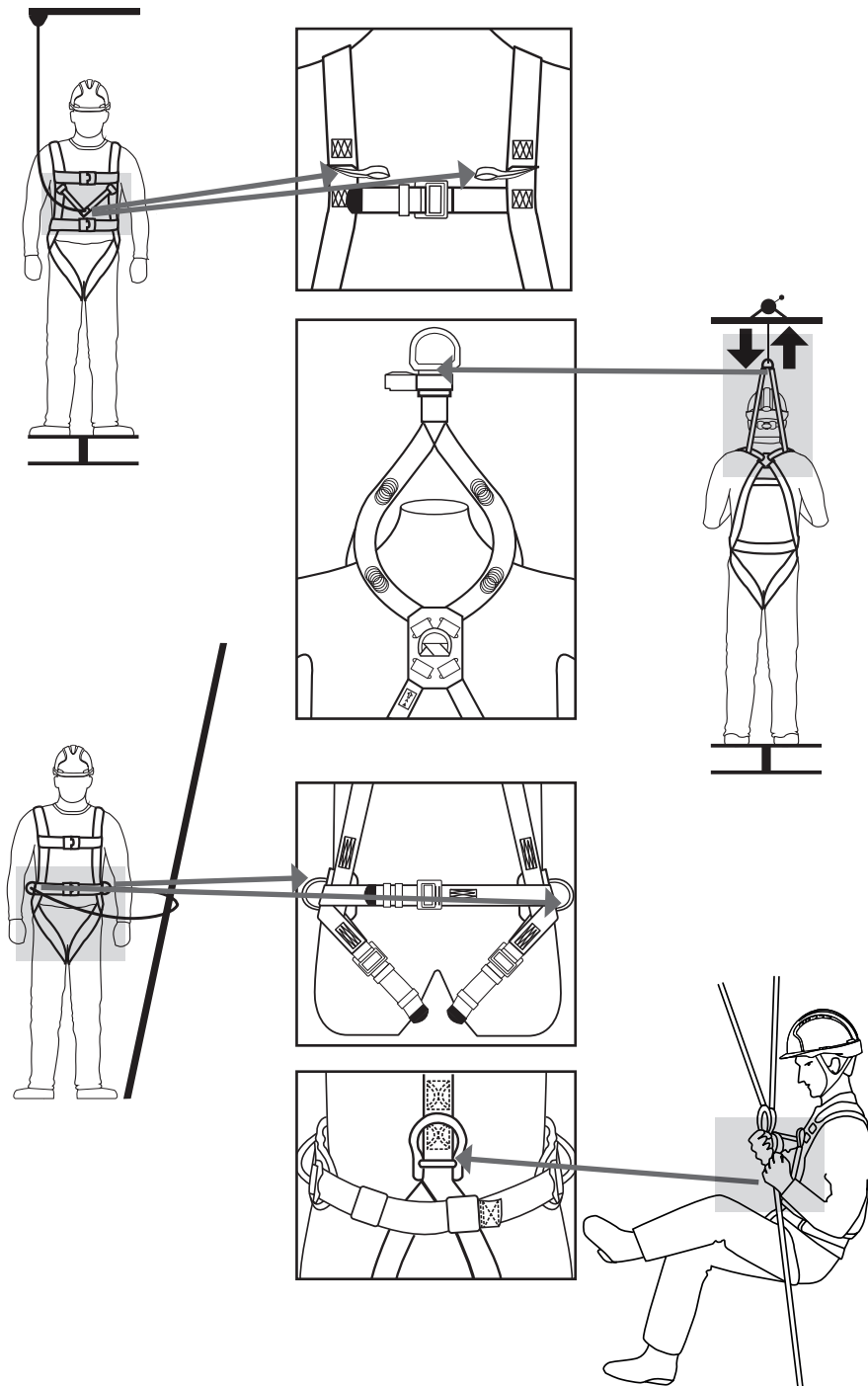

Pisteen, johon putoamisenestojärjestelmä kiinnitetään, on oltava mahdollisuuksien mukaan käyttäjän yläpuolella. Varmista, että ankkurointilaitte on riittävän vahva ja sen lujuus on vähintään metalleilla 12 kN ja kankailla 18 kN, ja että se täyttää standardin EN795 vaatimukset.

Varmista, että työ toteutetaan siten, että heilurivaikutus sekä putoamisriski ja -korkeus rajoitetaan mahdollisimman pieneksi. Varmista turvallisuussyistä ja ennen jokaista käyttökertaa, että mikään este ei estä putoamisenestojärjestelmän normaalia käyttöä putoamistilanteessa (vapaa tila käyttäjän jalkojen alla). Suosittelemme tekemään tarvittavat toimenpiteet turvallisen pelastamisen takaamiseksi ennen käyttöä ja käytön aikana siiltä varalta, että pelastaminen on tarpeen. Käyttäjän jalkojen alapuolella oleva vapaa tila, joka estää törmäyksen rakenteisiin tai maahan putoamistilanteessa, voi poiketa putoamisenestojärjestelmän kanssa käytettävän laitteen tyyppistä riippuen. Tarkasta tarvittava etäisyys maahan käyttämäsi tuotteen tuotetiedoista.

RAJOITETUN TILAN VALJAAT JA PELASTUSVALJAAT

Putoamisen jälkeen pudonnut henkilö on pelastettava stressin aiheuttaman verisuonten puristumisen välttämiseksi (suspensiotrauma). Suspensiotrauman riskin vähentämiseksi pudonneen henkilön pelastamista on helpotettava turvallisella ja nopealla tavalla.

Rajoitettuun tilaan tarkoitettujen valjaiden kiinnitystä ei saa käyttää putoamisenestojärjestelmässä.

Rajoitetun tilan valjaat on tarkoitettu käytettäväksi normaaleissa työtehtävissä. Käyttäjän on suoritettava ripustustesti turvallisessa paikassa ennen pelastusvaljaiden ensimmäistä käyttökertaa sen varmistamiseksi, että valjaiden koko on oikea, säätövara on riittävästi ja valjaat ovat riittävän mukavat aiotuun käyttötarkoitukseen.

SUPSENSIOKÄYTTÖ

PIDEMPIAIKAINEN RIIPPUMINEN: Valjaita ei ole tarkoitettu käytettäväksi pidempiaikaisessa riippumiskäytössä. Jos käyttäjä aiotaan riiputtaa pidemmän aikaa, suosittelemme käyttämään jonkinlaista istuintukea.

RAJOITUKSET

- Älä käytä laitetta, jos sinulla on jokin sairaus, joka voi vaikuttaa turvallisuuteen normaalissa tai hätätilanteessa.
- Laitetta saavat käyttää vain henkilöt, jotka on koulutettu ja ovat päteviä käyttämään laitetta turvallisesti.
- Työn aikana mahdollisesti ilmenevien hätätilanteiden varalle on tehtävä pelastussuunnitelma.
- Laitteeseen ei saa tehdä mitään muutoksia tai lisäyksiä ilman valmistajalta etukäteen saatavaa kirjallista suostumusta.
- Laitetta ei saa käyttää sen käyttörajojen ulkopuolella eikä sitä saa käyttää mihinkään muuhun kuin sille tarkoitettuun käyttöön.
- Tuotteen on oltava sen käyttäjän henkilökohtaista omaisuutta.
- Varmista laitteen yhteensopivuus, jos käytät sitä osana jotakin järjestelmää.
- Varmista ennen käyttöä, voiko laiteyhdistelmien käytöstä aiheutua vaaratilanteita, joissa jonkin laitteen turvatoiminto vaikuttaa toisen laitteen turvatoimintoon tai häiritsee sen toimintaa.
- Tarkasta tuote ennen käyttöä ja varmista, että se on käyttökunnossa ja toimii oikein.
- Poista laite käytöstä, jos et ole varma, onko sen käyttö turvallista, tai jos sitä on käytetty putoamisen pysäyttämiseen. Älä käytä laitetta uudelleen ennen kuin pätevä henkilö on tarkastanut sen.
- Jos tuotetta aiotaan käyttää putoamissuojajärjestelmässä, turvallisuuden kannalta on olennaista, että ankkurointilaitte tai ankkurointipiste sijoitetaan ja työ suoritetaan aina siten, että heiluriliike ja mahdollinen putoamismatka ovat mahdollisimman pieniä.
- Jos tuotetta aiotaan käyttää putoamissuojajärjestelmässä, turvallisuuden kannalta on olennaista varmistaa ennen käyttöä, että käyttäjän alapuolella on riittävästi vapaata tilaa, jotta putoamistilanteessa ei tapahdu törmäystä maahan tai muihin esteisiin putoamismatkalla.
- Huomioi vaaratekijät, jotka voivat vaikuttaa suorituskykyyn tai aiheuttaa laitteeseen toimintahäiriöitä, kuten:
 - erittäin alhaiset tai korkeat lämpötilat (alle -15°C ja yli $+50^{\circ}\text{C}$),
 - voimakkaat ympäristöolosuhteet, kuten hiekka ja sora, sementti, kuumat pinnat, avotuli, hitsausroiskeet, kipinät, sähköjohtavuus
 - kosketus seuraavien kanssa: terävät reunat, hankaavat pinnat, kemikaalit
- Keskeytä tuotteen käyttö heti, jos se altistuu jollekin edellä mainitulle asialle tai vaurioituu jollakin tavalla, kunnes pätevä henkilö on tarkastanut sen.

- Varmista, että ensimmäinen käyttöpäivä kirjataan tähän ohjekirjaan.
- Jos valjaat ovat osa putoamisenestojärjestelmää, niitä on käytettävä standardin EN355 mukaisen tarraimen liitosköyden kanssa. Liitosköysi on tarkastettava ja sen on oltava käyttökunnossa putoamisesta aiheutuvan iskuvoiman rajoittamiseksi enintään 6 kN:iin.
- Työasentojärjestelmää käytettäessä käyttäjä on yleensä laitteen tuen varassa. Sen vuoksi on tärkeää arvioida varmistinjärjestelmän, kuten putoamisenestojärjestelmän, tarve. Turvallisuuden kannalta on tärkeää käyttää ankkurointipistettä, joka sijaitsee vyötärön tasolla tai sen yläpuolella.
- Valjaita ei saa käyttää putoamisen pysäytystarkoituksia varten, jos valjaissa on vyötäröihin ja jos on olemassa vaara, että käyttäjä voi jäädä roikkumaan vyötäröihinnan varaan tai altistua vyötäröihinnan tahattomalle kiristymiselle.
- Mikäli valjaita käytetään työasemointiin tarkoitetun liitosköyden kanssa: Säädä liitosköyden pituus rengassäätimen tai köysikahvan avulla. Köysi kiristyy vapaata puolta vedettäessä. Liitosköysi on pidettävä kireänä käytön aikana.
- Mikäli tuote jälleenmyydään alkuperäisen kohdemaan ulkopuolisessa maassa olevalle käyttäjälle, jälleenmyyjän on käyttäjän turvallisuuden varmistamiseksi toimitettava ostajalle kaikki käyttöä, huoltoa, määräaikaistarkastusta ja korjausta koskevat ohjeet kyseisen kohdemaan kielellä.

YHTEENSOPIVUUS

Järjestelmässä on käytettävä standardin EN 362 mukaisia liittimiä, standardin EN 355 mukaista tarraimen liitosköyttä, standardin EN 354 mukaista varmistusköyttä, standardin EN 358 mukaista työasentoköyttä, standardin EN 360 mukaista kelautuvaa putoamisenestolaitetta standardin EN 353 mukaista putoamisenestojärjestelmää tai standardin EN 795 mukaista ankkurointipistettä.

Valjaat (standardien EN 361, EN 358, EN 813 ja EN 1497 mukaiset) ovat ainoa sallittu kehoa kannatteleva laite. Oman putoamisenestojärjestelmän luominen voi olla vaarallista, sillä turvatoiminnot voivat vaikuttaa muihin turvatoimintoihin. Lue järjestelmän osien käyttöä koskevat suositukset ennen käyttöä.

Noudata yksittäisten osien mukana toimitettuja käyttöohjeita.

Varmista myös, että valjaiden kiinnityspiste on oikeassa kohdassa putoamissuojaan nähden.

KÄYTTÖIKÄ

Valjaiden käyttöikä riippuu valjaiden kunnosta. Valjaissa ei saa olla mitään vikoja, kuten määritetty kohdassa IX. Kun valjaissa ei ole vikoja, sen enimmäiskäyttöaika on 10 vuotta valmistuspäivästä lukien. Valmistuspäivä on merkitty tuotevihkoon. Jos sinulla on jotakin kysyttävää, ota yhteyttä JSP Safetyyn.

VARASTOINTI JA KULJETUS

Henkilösuojavarusteita on kuljettava pakkauksessa, joka suojaa niitä kosteudelta sekä mekaanisilta, kemiallisilta ja termisiltä vaikutuksilta. Säilytä viileässä ja kuivassa paikassa. Älä säilytä tuotetta kosteassa tai happamassa ympäristössä.

HUOLTO

Valjaat saa huoltaa vain koulutettu ja pätevä henkilö, joka:

- varmistaa, että valjaisiin EI ole tehty mitään muutoksia
- puhdistaa tuotteen seuraavan menetelmän mukaisesti: puhdistus tehdään lämpimällä vedellä ja miedolla pesuaineella (p H7) ja puhdistuksessa saa käyttää vain sientä tai pehmeää nailonharjaa, valjaiden huuhtelemiseen käytetään puhdasta vettä ja niiden annetaan kuivua kokonaan ennen seuraavaa käyttökertaa
- varmistaa, että seuraavia puhdistusmenetelmiä EI käytetä: veden lämpötila saa olla enintään 40°C ja valkaisuainoiden, paljaalle iholle sopimattomien pesuainoiden, teräsharjojen ja muiden hankausainoiden, painepesurin ja muiden tehokkaiden tuotteiden, säteilyn ja muiden suorien lämmönlähteiden käyttö ei ole sallittu
- vaarmistaa, että valjaat tarkastetaan pesun jälkeen silmämääräisesti ja tunnustelemalla ennen kuin niitä käytetään uudelleen

TARKASTUS

TARKASTUS ENNEN KÄYTTÖÄ

Kaikki valjaat on tarkastettava huolellisesti silmämääräisesti ennen käyttöä. Tarkastukseen kuuluu seuraavat asiat (mutta se ei rajoitu niihin):

- Tietyissä valjaissa on kaksi putoamisilmaisinta, jotka sijaitsevat takahihnoissa. Jos tarra puuttuu ja ompeleet ovat vaurioituneet tai jos punainen risti näkyy, älä käytä valjaita.
- Tarkasta kaikki köydet viiltojen, kulumisen, rispaantumisen, palamisen, homeen, värinmuutosten ja kemikaalivaurioiden varalta.
- Tarkasta kaikki ompeleet irronneiden, ulos vedettyjen tai katkenneiden lankojen varalta. Ommelkuvion on oltava samanlainen kummallakin puolella. Jos ommelkuvio ei näy jostakin syystä, **ÄLÄ KÄYTÄ TUOTETTA**.
- Soljissa ja D-renkaissa ei saa olla ruostetta, muodonmuutoksia, liiallista kulumista tai halkeamia.
- Varmista, että valjaita käytetään enintään 10 vuotta valmistuspäivästä lukien.
- Tuotteen merkintöjen luettavuuden tarkastus.

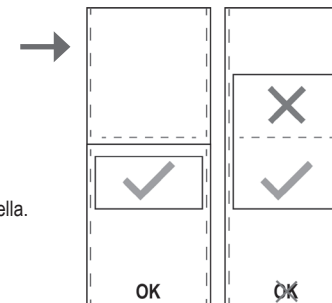

Valjaita ei saa käyttää, jos niissä havaitaan jokin vika tai vaurio. Se on toimitettava päteville henkilölle, joka suorittaa yksityiskohtaisen dokumentoidun tarkastuksen huolellisesti katsomalla ja tunnustelemalla.

YKSITYSKOHTAINEN DOKUMENTOITU TARKASTUS

Yksityiskohtaiset dokumentoidut tarkastukset:

- Koulutettu ja pätevä henkilö suorittaa tarkastuksen valjaiden käyttöturvallisuuden ja yhdenmukaisuuden takaamiseksi.
- Merkitään näissä käyttöohjeissa olevaan taulukkoon.
- Suoritetaan säännöllisesti. Yksityiskohtaisen dokumentoidun tarkastuksen ajankohta:
 - Määritetään riskinarvioinnissa ottaen huomioon lainsäädäntö, laitetyyppi, käyttöihteys ja ympäristöolosuhteet, jotka voivat nopeuttaa haurastumista ja fyysisten vaurioiden muodostumista.
 - Suoritetaan vähintään 12 kuukauden välein käytöstä riippumatta, käyttäjien turvallisuus riippuu laitteen lujuudesta ja kestävydestä.

Jos jokin valjaiden osa havaitaan vialliseksi tarkastuksen yhteydessä, valjaat on poistettava käytöstä ja hävitettävä. Korjaus- tai muutostöiden suorittaminen ei ole sallittua. JSP:n valjaat on suunniteltu pysäyttämään putoaminen VAIN KERRAN. Jos valjaita on käytetty putoamisen pysäyttämiseen, ne on poistettava käytöstä ja hävitettävä.

TARKASTUSKORTTI

Nämä käyttöohjeet ovat osa turvajärjestelmää ja kaikkien käyttäjien on tunnettava niiden sisältö kokonaan. Käyttöohjeita on säilytettävä turvallisessa paikassa ja niiden on oltava aina käyttäjien saatavilla. Kun tuote poistetaan pakkauksesta, viereisellä sivulla oleva taulukko on täytettävä tuotetarrassa olevilla tiedoilla. Alla olevaa taulukkoa on käytettävä kaikissa yksityiskohtaisissa dokumentoiduissa tarkastuksissa. Tarkastukset suoritetaan riskinarvioinnissa määritetyin väliajoin, mutta vähintään 12 kuukauden välein.



ARNESES

INSTRUCCIONES DE USO, CUIDADO E INSPECCIÓN

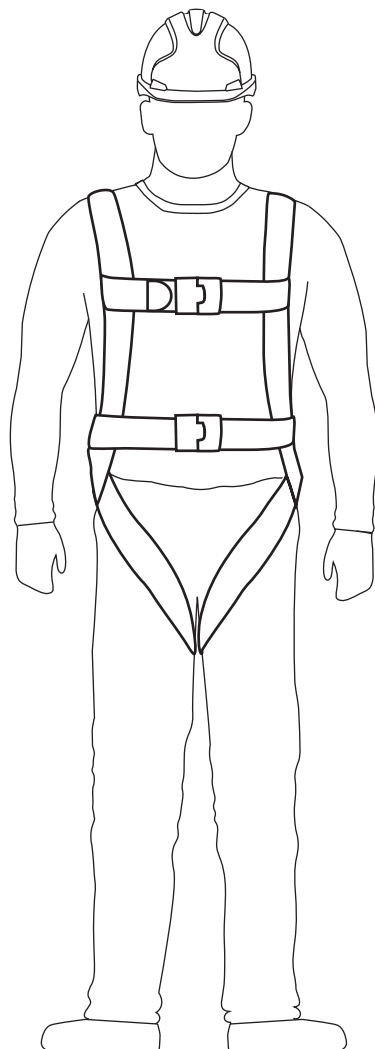

LEA ATENTAMENTE ESTAS INSTRUCCIONES ANTES DE UTILIZAR ESTE ARNÉS.

Estos arneses se han diseñado para minimizar el riesgo u ofrecer protección contra el riesgo de caídas desde posiciones elevadas. Sin embargo, recuerde siempre que ninguna pieza de EPI puede ofrecer protección completa y que es necesario realizar con cuidado las actividades de riesgo.

ESTE FOLLETO CON INSTRUCCIONES DE USO ABARCA LOS SIGUIENTES PRODUCTOS DE JSP:

Arnés de 1 punto (FAR0101, FAR0301, FAR0201, FAR0201E, FAR0301E, FAR0315)

Arnés de 2 puntos (FAR0203, FAR0209, FAR0302, FAR0401, FAR0103, FAR0105, FAR0212)

Arnés de 3 puntos (FAR0303, FAR0204, FAR0402, FAR0601)

Arnés de 5 puntos (FAR0403)

Arnés de salvamento para espacios confinados (FAR0205)

SE INFORMA AL USUARIO DE QUE DEBE GUARDAR LAS INSTRUCCIONES DE USO, LA DOCUMENTACIÓN DE INSTALACIÓN (SI EXISTE) Y LOS DOCUMENTOS DE LOS EXÁMENES PERIÓDICOS HASTA EL FINAL DE LA VIDA DEL PRODUCTO.

Se puede encontrar una copia de este manual y la Declaración de conformidad para el producto en documents.jspfsafety.com



www.jspfsafety.com

MARCADO

La etiqueta del arnés de cuerpo entero debe estar puesta e intacta y ser legible mientras se esté utilizando dicho arnés.

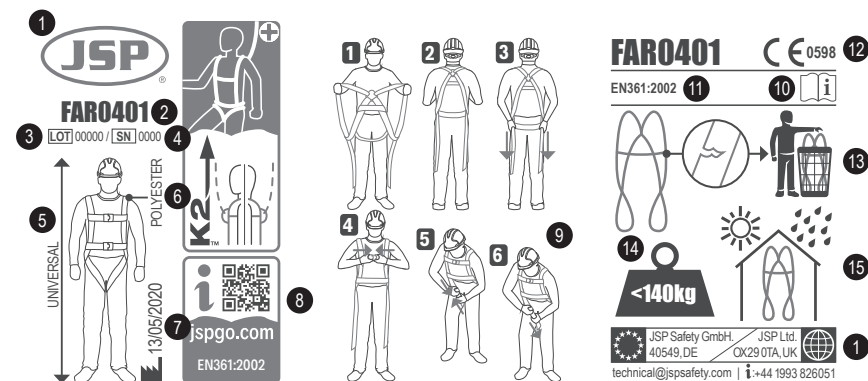

1. Logotipo e información de contacto del fabricante
2. Referencia del producto
3. Número de lote
4. Número de serie
5. Talla: Universal
6. Material
7. Fecha de fabricación
8. Código QR JSP-GO™
9. Instrucciones de colocación
10. Lea las instrucciones de usuario
11. Número de norma/año
12. Marca de conformidad con el Reglamento (UE) 2016/425
13. Deshacerse del equipo si está dañado
14. Límite de peso para el usuario
15. Almacenar en un lugar fresco y seco

COLOCACIÓN

Para que, en caso de caída, un arnés de seguridad se comporte según su diseño debe estar colocado correctamente para no causar lesiones a los usuarios.

Si el arnés se lleva de forma incorrecta (suelto, sin abrochar, del revés, etc.) el usuario puede sufrir lesiones graves e incluso la muerte.

Un arnés de cuerpo entero es un EPI de Categoría III que protege contra un peligro mortal. Debe tomar todas las precauciones y seguir todos los pasos necesarios antes de utilizarlo.

- Debe asegurarse de que el arnés es el adecuado para la actividad que va a realizar.
- Debe asegurarse de que la fecha de fabricación del arnés respeta las directrices.
- Debe asegurarse de que todas las hebillas y cierres están correctamente cerrados.
- Debe asegurarse de que el arnés se ajusta a su cuerpo. Para ajustar el arnés, utilice las correas apropiadas (piernas, pecho, cintura y hombros). Las bandas del equipo deben estar razonablemente ajustadas a su cuerpo y no sueltas.
- Los puntos de anclaje del pecho y de la espalda deben estar correctamente ubicados y no demasiado bajos.

COLOCACIÓN CORRECTA DE LOS ARNESES DE 1, 2 Y 3 PUNTOS

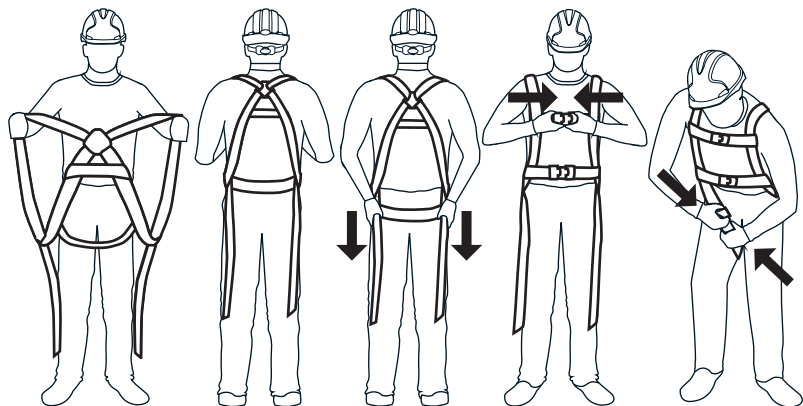

1. Sujete en alto el arnés por las correas de los hombros y deje que las piernas cuelguen libres.
2. Pase los brazos a través de las correas de los hombros.
3. Tire hacia abajo del arnés hasta que la correa subpélvica quede bajo los glúteos.
4. Abroche la hebilla del pecho y, después, la del cinturón. Apriete el cinturón para que quede bien ajustado.
5. Abroche las hebillas de las piernas y apriételas para que estén bien ajustadas.
6. Coloque los puntos de anclaje/conectores en forma de D en sus posiciones correctas. El enganche de la espalda debe estar entre los omóplatos. El enganche de pecho debe estar en mitad del pecho.

COLOCACIÓN CORRECTA DE LOS ARNESES DE 5 PUNTOS

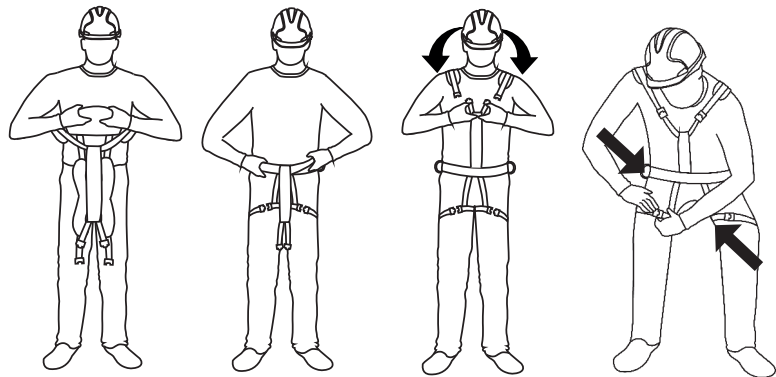

1. Sujete en alto el arnés por el cinturón y deje que los lazos para las piernas cuelguen libres.
2. Pase a través del cinturón y de los lazos para las piernas. Apriete el cinturón para que quede bien ajustado.
3. Tire de la correa de la espalda/hombro hacia arriba y por encima de su cuerpo. Asegúrese de que no hay enredos. Coloque el conector en forma de D en su posición correcta en la espalda. Abroche la hebilla del cinturón.
4. Abroche las hebillas de los lazos para las piernas asegurándose de que no están doblados.
5. Coloque el arnés para que quede bien ajustado.

Cuando está utilizando el arnés, compruebe de forma regular el abrochado y ajuste de sus elementos. Las tallas de los cinturones son:

Código	Máx (CM)	Mín (CM)
FAR0402	118	90
FAR0403	145	100
FAR0204	120	80
FAR0303	120	100

DESCRIPCIÓN

Estos arneses de cuerpo entero están clasificados como Equipo de protección individual (EPI) por el Reglamento europeo sobre EPI (UE) 2016/425 y se han demostrado conformes a este reglamento mediante las normas europeas armonizadas:

EN 361:2002 Equipos de protección individual contra caídas de altura. Arnese anticaídas

EN 358:2018 Equipo de protección individual para sujeción en posición de trabajo y prevención de caídas de altura. Cinturones para sujeción y retención y equipos de amarre de sujeción

EN 813: 2008 Equipos de protección individual contra caídas. Arnese de asiento

EN 1497:2007 Equipos de protección individual contra caídas. Arnese de salvamento

Organismo de certificación: SATRA Technology Europe Ltd, Bracetown Business Park, Clonee, Dublin D15 YN2P Irlanda (Organismo notificado 2777)

Organismo de evaluaciones en curso: SGS Fimko Oy, Takomotie 8, FI-00380 Helsinki, Finland (Organismo notificado 0598)

Cada arnés va acompañado de una declaración de conformidad y una tarjeta de registro, que se deberán conservar para consultarlas en el futuro.

APLICACIÓN Y LIMITACIONES

APLICACIÓN

Los puntos de enganche del dispositivo anticaídas están marcados con la letra "A". Puede tratarse de conectores en forma de D o de dos eslabones (en este caso, estarán marcados como A/2). El punto de enganche para sujeción en posición de trabajo no debe utilizarse en sistemas anticaídas.

El arnés debe utilizarse como parte de un sistema anticaídas/retención/sujeción en posición de trabajo/salvamento tal y como está definido en la norma (EN363) para garantizar que la intensidad de la fuerza dinámica que se ejerce sobre el usuario durante una caída no supera los 6 kN.

CAÍDA LIBRE: Los sistemas individuales anticaídas utilizados con este arnés deben estar equipados para limitar la caída libre a 4,0 M según la norma EN 361. Los sistemas de retención deben estar montados de manera que no sea posible la caída libre vertical. Los sistemas de sujeción en posición de trabajo deben haberse instalado para que la caída libre se limite a 1 m o menos.

La carga máxima para el arnés es de 140 kg incluyendo todas las herramientas de trabajador. Es esencial utilizar con el arnés únicamente equipos de amarre absorbedores de energía compatibles con una carga de 140 kg.

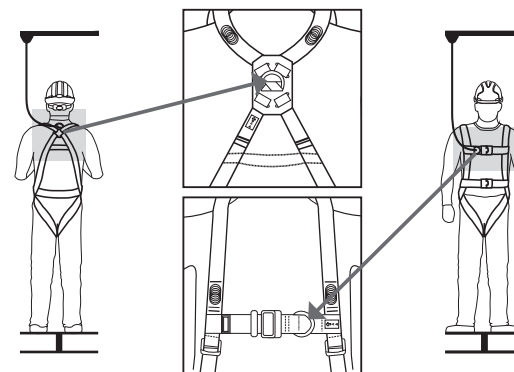

PUNTOS DE ANCLAJE

El punto al que debe anclarse el sistema anticaídas debe encontrarse por encima de la posición de usuario. Asegúrese de la firmeza del dispositivo de anclaje y compruebe que puede soportar una fuerza mínima de 12 kN para cuerdas metálicas y de 18 kN para cuerdas textiles. Dicho dispositivo también debe cumplir los requisitos de la norma EN795. Asegúrese de realizar el trabajo de tal manera que se limite el balanceo tras la caída, para limitar el riesgo y la altura de la caída. Por razones de seguridad, antes de cada uso debe comprobar que no existe obstáculo alguno en la trayectoria normal del sistema anticaídas (debe existir espacio libre bajo los pies del usuario). Antes y durante el uso del sistema, le aconsejamos que realice los preparativos necesarios para que, en caso de que sea necesario, el salvamento sea seguro. El espacio libre bajo los pies del usuario para evitar la colisión con la estructura o con el suelo en una caída puede ser diferente dependiendo del tipo de equipo utilizado en el sistema anticaídas. Por favor, consulte las especificaciones de su equipo para conocer cuál es el espacio libre necesario.

ARNÉS DE SALVAMENTO PARA ESPACIOS CONFINADOS

Tras la caída, la víctima debe ser rescatada para evitar que los vasos sanguíneos puedan sufrir obturaciones (trauma por suspensión). Para evitar este riesgo, el salvamento de un cuerpo suspendido debe realizarse de forma rápida y segura.

El enganche de los arneses para espacios confinados no debe utilizarse en un sistema anticaídas.

El arnés para espacios confinados se ha diseñado para ser utilizado durante las actividades normales de trabajo. Dicho diseño hace necesario que el usuario realice una prueba de suspensión en un lugar seguro antes de usar el arnés de salvamento por primera vez. De ese modo, podrá asegurarse de que es del tamaño correcto, de que se ajusta bien al cuerpo y que es cómodo de utilizar.

USO EN SUSPENSIÓN

SUSPENSIÓN AMPLIADA: Los arneses de cuerpo entero no se han diseñado para ser utilizados en aplicaciones de suspensión ampliada. Si el usuario va a quedar suspendido durante cierto tiempo, se recomienda utilizar algunos de los arneses con asiento disponibles.

LIMITACIONES

- No utilice el dispositivo si sufre de alguna dolencia que pudiera afectar a su seguridad tanto en su uso normal como de emergencia.
- Solo deben utilizar el equipo aquellas personas que hayan recibido formación y estén cualificadas para su uso seguro.
- Para afrontar cualquier emergencia que pudiera surgir durante el trabajo es necesario contar con un plan de rescate.
- No agregue componentes ni realice alteraciones en el equipo sin el consentimiento previo por escrito del fabricante.
- El equipo no debe utilizarse más allá de los límites que indica ni para propósitos diferentes para los que ha sido diseñado.
- El producto debe ser de uso exclusivo para la persona que lo use.
- Asegúrese de que los diferentes componentes del equipo son compatibles con el sistema en el que se instalan.
- Antes de utilizar el equipo, es importante comprobar que no aparecerán problemas por el uso combinado de varios dispositivos, sobre todo, respecto a la posible interferencia de la seguridad de un equipo con otro.
- Antes de utilizar el producto, realice una comprobación previa para asegurarse de que se encuentra buen estado y de que funciona correctamente.
- Retire del uso todos aquellos equipos cuyo estado de funcionamiento le resulte dudoso o que hayan detenido la caída de un usuario. No vuelva a utilizarlos hasta que lo confirme una persona cualificada.
- Si se pretende utilizar el dispositivo de seguridad como parte de un sistema de parada de caídas, resulta esencial para la seguridad que el trabajo se realice con un dispositivo o punto de anclaje cuya posición minimice tanto el balanceo como la posible distancia de caída.
- Si se pretende utilizar el dispositivo de seguridad como parte de un sistema de parada de caídas, resulta esencial para la seguridad comprobar el espacio libre bajo el usuario en el lugar de trabajo antes de cada uso para que, en caso de caída, el usuario no choque con el suelo u otro obstáculo situado en su trayectoria.
- Tenga en cuenta que los siguientes riesgos pueden afectar al rendimiento del equipo o provocar un fallo:
 - temperaturas extremas (por debajo de -15 °C y por encima de +50 °C);
 - condiciones ambientales agresivas, incluyendo aquellas en las que hay presentes arena y grava, cemento, superficies calientes, llamas, salpicaduras de soldadura, chispas, conductividad eléctrica;
 - contacto con: bordes afilados, superficies abrasivas, productos químicos.
- Hasta que sea revisado por una persona cualificada, deje de utilizar de inmediato el producto si este se daña o se ve expuesto a alguna de las condiciones anteriores.
- Asegúrese de que la fecha del primer uso se registra en este folleto de instrucciones.

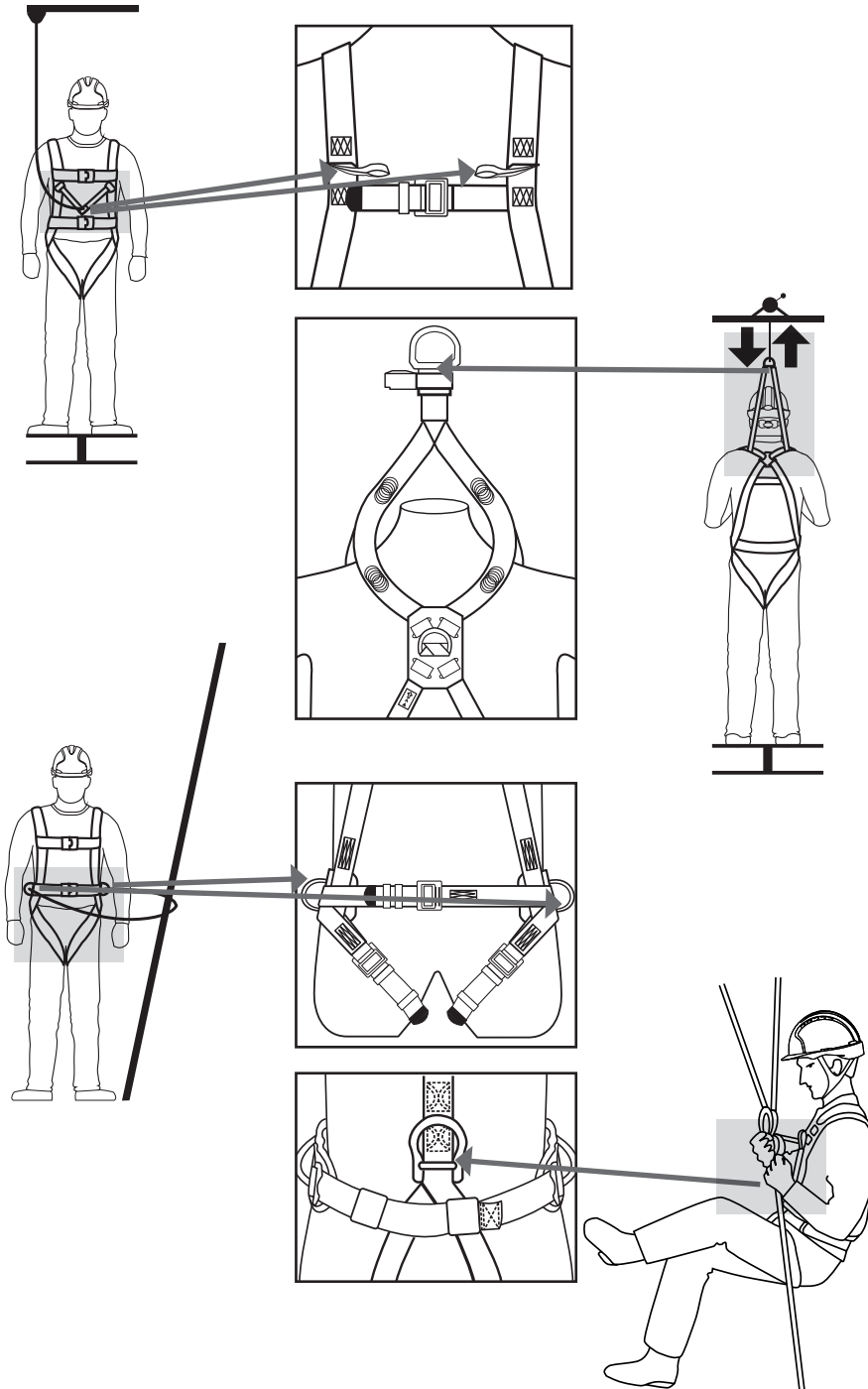

- Si este arnés forma parte de un sistema anticaídas debe utilizarse junto con un equipo de amarre anticaídas conforme a la norma EN355. La revisión del equipo de amarre debe certificar que se encuentra en buenas condiciones de uso y que es capaz de limitar las fuerzas de impacto que siguen a la caída a un máximo de 6 kN.
- Si utiliza un sistema de sujeción en posición de trabajo, el usuario confía en el apoyo que le ofrece su equipo. De ahí que sea esencial considerar también el uso de un sistema de respaldo, p. ej., un sistema anticaídas. Es esencial para la seguridad utilizar un punto de anclaje al nivel de la cintura o superior.
- Si el arnés tiene un cinturón, éste (el cinturón) no debe utilizarse para fines de detención de caídas y si existe un riesgo previsible de que el usuario quede suspendido o expuesto a una tensión involuntaria al nivel de la cintura.
- En caso de que el arnés se utilice con un cordón de posicionamiento de trabajo: Ajuste la longitud del elemento de amarre utilizando el ajustador de tipo anillo o el agarrador de cuerda tirando del lado libre de la cuerda para tensarla. Durante el uso, el acollador debe mantenerse tenso.
- Es fundamental para la seguridad del usuario que, si el producto se revende fuera del país de destino original, el revendedor proporcione instrucciones de uso, de mantenimiento, de revisiones periódicas y de reparación en el idioma del país en que vaya a utilizarse el producto.

COMPATIBILIDAD

El sistema debe utilizar conectores conformes a EN 362, equipos de amarre anticaídas conformes a EN 355 o equipos de amarre de retención conformes a EN 354 o equipos de amarre de sujeción en posición de trabajo conformes a EN 358 o dispositivos anticaídas retráctiles conformes a EN 360, sistemas anticaídas conformes a EN 353 y puntos de anclaje conformes a EN 795.

El único dispositivo de sujeción del cuerpo que puede utilizarse con el sistema es un arnés de cuerpo entero (entre ellos, los conformes a EN 361, EN 358, EN 813 y EN 1497). Podría ser peligroso crear un sistema anticaídas propio, ya que la seguridad de los componentes podría interferir entre sí. Lea las recomendaciones sobre el uso de cada componente del sistema antes de utilizarlo.

Es necesario respetar las instrucciones de uso de los componentes individuales.

También es necesario asegurar que el arnés cuenta con un punto de anclaje en la posición adecuada en relación con el dispositivo anticaídas.

VIDA ÚTIL

La vida útil de un arnés depende de las condiciones en las que se encuentre, ya que debe estar libre de defectos, tal y como estos se identifican en la sección INSPECCIÓN. Si ese es el caso, la vida útil máxima del arnés es de 10 años a partir de la fecha de fabricación. La fecha de fabricación puede encontrarse en el cuadernillo de etiquetas del producto. Si tiene alguna duda, póngase en contacto con JSP Safety.

ALMACENAMIENTO Y TRANSPORTE

El transporte de este Equipo de protección individual debe realizarse en un paquete que lo proteja de la humedad y de ataques mecánicos, químicos y térmicos. Almacenar en un lugar fresco y seco. A la hora de elegir un sitio donde almacenar el equipo, evite ambientes húmedos y ácidos.

MAINTENANCE

Solo una persona formada y cualificada puede realizar el mantenimiento de este arnés. Dicha persona:

- Se asegurará de que NO se han realizado alteraciones en el arnés de cuerpo entero
- Limpiará el producto según el siguiente procedimiento: usar solo agua templada, usar solo detergente suave (pH 7), usar solo una esponja o un cepillo suave de nailon, usar agua limpia para enjuagar el detergente del arnés, secar el arnés de cuerpo entero al aire completamente antes del siguiente uso.
- Se asegurará de que NO se utilizan los siguientes métodos de limpieza: agua a temperatura superior a 40 °C, lejía, cualquier detergente que no sea adecuado para la piel, cepillos metálicos u otros agentes abrasivos, lavado a chorro u otros productos similares, secado mediante radiadores u otras fuentes directas de calor.
- Se asegurará del buen estado del arnés tras la limpieza con un examen visual y táctil antes de que el artículo vuelva a utilizarse.

INSPECCIÓN COMPROBACIÓN PREVIA AL USO

Debe realizarse una completa inspección visual de todo el arnés antes del uso. La inspección debe incluir (aunque sin estar limitada a estos puntos):

- En algunos arneses hay dos indicadores de caída, que se encuentran en las correas traseras. Si la etiqueta no está presente y la costura está destruida o si la cruz roja es visible, no utilice el arnés.
- La comprobación de que ninguna de las tiras presenta cortes, abrasiones, quemaduras, moho, decoloración o signos de daño químico.
- La comprobación de que no existen hilos sueltos o cortes en las costuras. Las costuras deben ser idénticas a ambos lados del arnés. Si las costuras no son visibles por alguna razón, NO UTILICE EL EQUIPO.
- La comprobación de que las hebillas y los conectores en forma de D no presentan óxido, deformaciones, desgaste excesivo o grietas.
- La comprobación de que el arnés de cuerpo entero solo se utiliza durante un período máximo de 10 años tras la fecha de fabricación.
- Comprobar la legibilidad del marcado del producto.

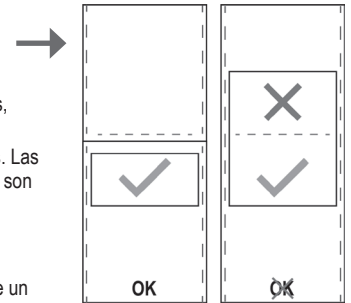

Si se detecta daño o defecto alguno no debe utilizarse el arnés. Deberá ser entregado a una persona cualificada responsable de llevar a cabo las inspecciones detalladas registradas para que lo someta a un examen visual y táctil exhaustivo.

INSPECCIÓN DETALLADA REGISTRADA

Las inspecciones detalladas registradas:

- Debe llevarlas a cabo únicamente una persona cualificada con la formación necesaria para garantizar la seguridad e integridad del arnés.
- Deben consignarse en la tabla de registro incluida en estas Instrucciones de uso.
- Deben realizarse de forma periódica. La frecuencia de dichas inspecciones debe:
 - Tener en cuenta la evaluación de riesgos realizada según la legislación aplicable, el tipo de equipo que se esté utilizando, su frecuencia de uso y las condiciones ambientales, dado que estas pueden acelerar el deterioro y los daños físicos
 - Ser al menos de 12 meses independientemente de si se utiliza el equipo o no, puesto que la seguridad de los usuarios depende de que la eficiencia del equipo se mantenga en el tiempo.

Si durante la inspección, se detecta fallo en alguna de las piezas del arnés, este debe retirarse del servicio y destruirse. No pueden realizarse reparaciones, modificaciones o alteraciones sobre el mismo. Los arneses de JSP se han diseñado para detener una caída desde posiciones elevadas UNA ÚNICA VEZ. Si el arnés ya se ha utilizado para detener una caída debe retirarse del servicio y destruirse.

TARJETA DE INSPECCIÓN

- Este manual de usuario y las instrucciones de funcionamiento forman parte del sistema de seguridad, por lo que todos los usuarios del equipo deben conocer en profundidad su contenido. Asimismo, este documento debe guardarse en un lugar seguro a disposición de los usuarios en todo momento. Cuando el producto se desempaqueta, debe rellenarse la tabla de la página opuesta con la información presente en la etiqueta del producto. La siguiente tabla debe utilizarse para registrar todas las inspecciones detalladas registradas. La frecuencia debe ser la que determine la evaluación de riesgos, pero debe realizarse una revisión detallada al menos una vez al año.

FORMULARIO DE INSPECCIÓN

Producto	Referencia	Lote/Número de serie		Fecha de compra	Fecha del primer uso	Fecha de caducidad

Fabricante	Dirección		Teléfono	Correo electrónico

Fecha de inspección	Costuras	Material (cuerda, cinta, cable de acero, etc.)	Conectores con piezas metálicas, anillo en forma de D, herbillas, agarres, etc.	Indicadores de caída	Paquete antichoques		Fecha de fabricación	CORRECTO/ INCORRECTO	Fecha de siguiente inspección	Nombre de inspector	Firma



ARNESES

INSTRUÇÕES DE UTILIZAÇÃO, CONSERVAÇÃO E INSPEÇÃO

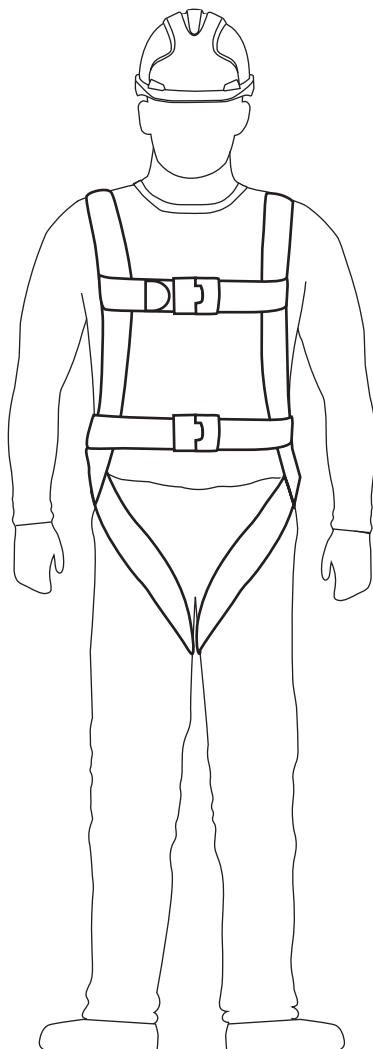

LEIA ATENTAMENTE ESTAS INSTRUÇÕES ANTES DE UTILIZAR ESTE ARNÊS.

Estes arneses foram concebidos para minimizar o risco de/fornecer proteção contra o perigo de quedas de altura. No entanto, lembre-se sempre de que nenhum item de EPI é capaz de assegurar proteção total, pelo que é sempre necessário agir com cuidado durante a realização de atividades com riscos associados.

ESTE FOLHETO DE INSTRUÇÕES DE UTILIZAÇÃO ABRANGE OS SEGUINTES PRODUTOS JSP:

Arnês de 1 ponto (FAR0301, FAR0201E, FAR0315)
 Arnês de 2 ponto (FAR0203, FAR0209, FAR0302, FAR0401, FAR0212)
 Arnês de 3 ponto (FAR0303, FAR0204, FAR0402)
 Arnês de 5 ponto (FAR0403)
 Arnês de salvamento em espaço confinado (FAR0205)

RECOMENDA-SE AO UTILIZADOR QUE GUARDE AS INSTRUÇÕES DE UTILIZAÇÃO, A DOCUMENTAÇÃO DE INSTALAÇÃO (SE APLICÁVEL) E DOCUMENTOS RELATIVOS À INSPEÇÃO PERIÓDICA AO LONGO DA VIDA ÚTIL DO PRODUTO.

Pode encontrar uma cópia deste manual e a Declaração de Conformidade do produto em documents.jspsafety.com



www.jspsafety.com

MARCAÇÃO

Etiqueta no arnés antiqueda, que deve estar no devido lugar, intacta e legível enquanto o arnés antiqueda estiver em uso.

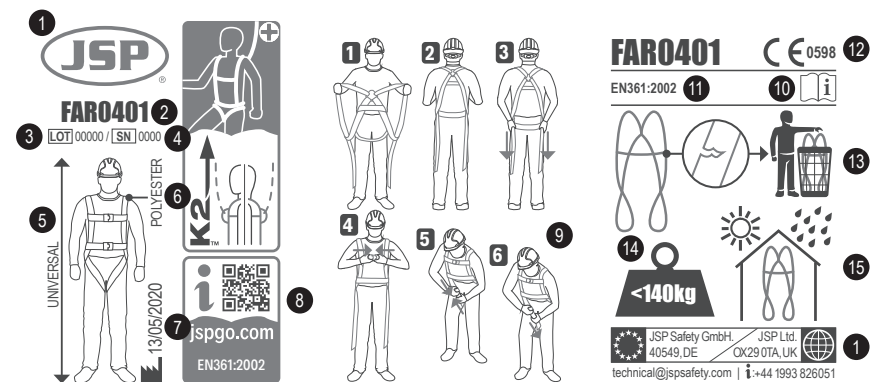

1. Logótipo e informação de contacto do fabricante
2. Referência do produto
3. Número de lote
4. Número de série
5. Tamanho: universal
6. Material
7. Data de fabrico
8. Código QR do JSP-GO™

9. Instruções de colocação
10. Ler as Instruções de utilização
11. Número/ano da norma
12. Marca de conformidade com o regulamento (UE) 2016/425
13. Eliminar se estiver danificado
14. Limite de peso do utilizador
15. Guardar num local seco e fresco

COLOCAÇÃO

Um arnés de segurança deve ser usado corretamente para garantir que, no caso de uma queda, funcione conforme projetado e não cause mais ferimentos ao utilizador.

Se o arnés for usado incorretamente (solto, desapertado, ao contrário, etc.), o utilizador pode ferir-se grave ou atalmente. Um arnés de bloqueio contra quedas é um EPI de Categoria III e destina-se a proteger contra perigo mortal. Deve ter tomado todas as precauções e passos necessários antes de usá-lo.

- Garanta a escolha correta do arnés para a atividade pretendida.
- Certifique-se de que a "data de fabrico" do arnés está dentro das orientações.
- Certifique-se de que todas as fivelas e cliques estão apertados de forma correta e segura.
- Certifique-se de que o arnés está ajustado de forma adequada ao seu corpo. O ajuste pode ser feito através de correias das pernas, do peito, da cintura e das alças dos ombros (quando aplicável). As cintas devem estar razoavelmente ajustadas ao seu corpo e não soltas.
- Os pontos de fixação esternal e dorsal devem estar corretamente localizados e não devem estar demasiado baixos.

COLOCAÇÃO CORRETA DE ARNESES DE 1,2 E 3 PONTOS

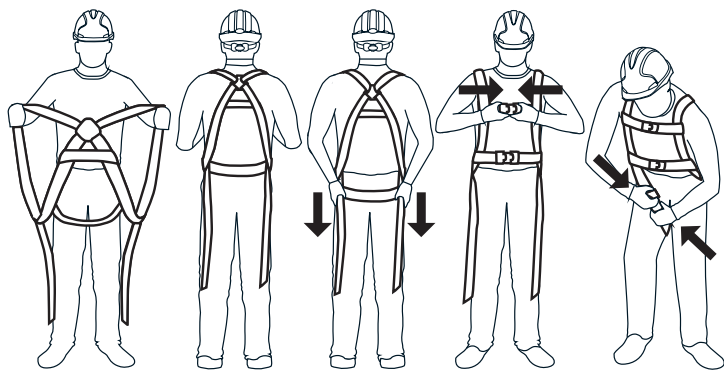

1. Segure o arnés pelas alças dos ombros e assegure-se de que as alças das pernas ficam livremente penduradas.
2. Passe os braços pelas alças dos ombros.
3. Puxe o arnés para baixo de forma que a alça sub pélvica fique sob as nádegas.
4. Engate a fivela do peito e depois a fivela da cintura (se existente). Aperte o cinto para ficar confortavelmente colocado.
5. Engate as fivelas das pernas e ajuste-as para ficarem confortavelmente colocadas.
6. Ajuste os "pontos de fixação/anéis em D" para as posições corretas. Fixação traseira entre as omoplatas. Fixação frontal a meio do peito.

COLOCAÇÃO CORRETA DE ARNESES DE 5 PONTOS

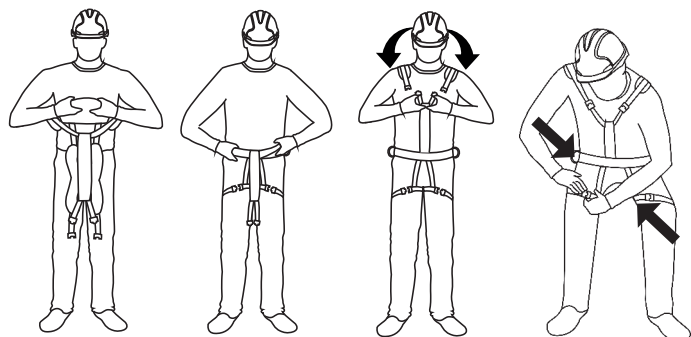

1. Segure o arnés pelo cinto e deixe que as perneiras fiquem livremente penduradas.
2. Entre no cinto e através das aberturas para as pernas. Aperte o cinto para ficar confortavelmente colocado.
3. Puxe a alça dorsal/dos ombros para cima sobre os ombros. Certifique-se de que não ficam emaranhadas. Posicione o anel em D dorsal. Engate bem a trama do cinto.
4. Engate bem as perneiras, certificando-se de que não ficam torcidas.
5. Ajuste o arnés para que fique bem justo.

Verifique regularmente a fixação e os elementos de ajuste durante o uso. Os tamanhos dos cintos são:

Código	Max (CM)	Min (CM)
FAR0402	118	90
FAR0403	145	100
FAR0204	120	80
FAR0303	120	100

DESCRIÇÃO

Estes arneses anti-quedas estão classificados como Equipamento de Proteção Individual (EPI) pelo regulamento europeu relativo aos EPI (UE) 2016/425 e demonstraram estar em conformidade com este regulamento através das normas europeias harmonizadas.

EN 361:2002 Equipamento de Proteção Individual para prevenção de quedas de altura – Arneses anti-queda

EN 358:2018 Equipamento de Proteção Individual de posicionamento de trabalho e de prevenção contra quedas de altura. Cintos para posicionamento de trabalho e retenção e chicotes de posicionamento de trabalho

EN 813: 2008 Equipamento de proteção individual contra quedas. Arneses de cintura e pernas

EN 1497:2007 Equipamento de salvamento – Arneses de salvamento

Organismo de certificação: SATRA Technology Europe Ltd, Bracetown Business Park, Clonee, Dublin D15 YN2P Irlanda (Organismo notificado 2777)

Organismo de avaliação contínua: SGS Fimko Oy, Takomotie 8, FI-00380 Helsinki, Finland (Organismo notificado 0598)

Cada arnés é fornecido com uma declaração de conformidade e cartão de registo, que devem ser guardados para referência futura.

APLICAÇÕES E LIMITAÇÕES

APLICAÇÃO

Os pontos de fixação de bloqueio anti-quedas estão marcados com a letra "A"; podem ser um anel em D ou 2 alças (ambos marcados A/2 neste caso). O ponto de fixação de posicionamento de trabalho não deve ser usado para aplicações anti-queda. O arnés tem de ser usado como parte de um sistema de bloqueio anti-quedas/retenção/posicionamento de trabalho/salvamento conforme definido na norma (EN 363), para garantir que a força dinâmica exercida sobre o utilizador durante o bloqueio de uma queda seja de 6 kN, no máximo.

QUEDA LIVRE: Os sistemas de bloqueio anti-quedas individuais usados com este equipamento devem ser instalados de modo a limitar a queda livre a 4,0 m conforme a norma EN 361. Os sistemas de retenção devem ser instalados de modo que uma queda livre vertical seja possível. Os sistemas de posicionamento de trabalho devem ser instalados de modo que a queda livre seja limitada a 1 m ou menos.

A carga nominal máxima dos arneses é de 140 kg, incluindo todas as ferramentas, sendo fundamental usar com o arnés apenas chicotes absorvedores de energia compatíveis com 140 kg.

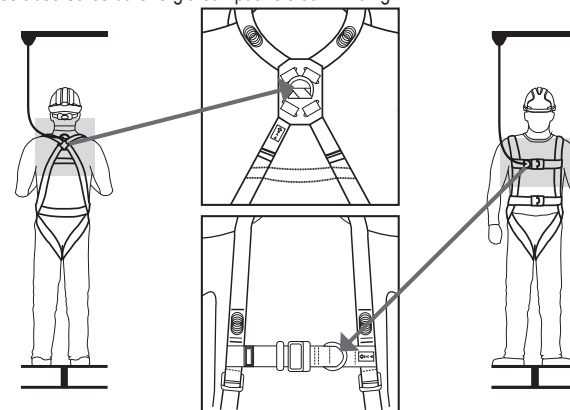

PONTOS DE ANCORAGEM

O ponto onde se pretende ancorar o sistema de bloqueio antiquedas deveria, idealmente, ser colocado acima da posição do utilizador. Certifique-se de que o dispositivo de ancoragem é suficientemente forte e de que possui uma resistência mínima de 12 kN para metal e 18 kN para tecido e em conformidade com os requisitos da norma EN 795. Certifique-se de que o trabalho é feito de forma a limitar o efeito pendular (oscilação), assim como o risco e a altura de uma queda. Por motivos de segurança e antes de cada uso, certifique-se de que, no caso de uma queda, não haja nenhum obstáculo obstruindo a atuação normal do sistema de bloqueio antiquedas (espaço livre por baixo dos pés do utilizador). Antes e durante o uso, aconselhamos que tome as providências necessárias para um salvamento seguro, se tal se tornar necessário.

A distância de segurança por baixo dos pés do utilizador para, em caso de queda, evitar uma colisão com a estrutura ou o solo, poderá variar consoante o tipo de equipamento usado com o sistema de bloqueio antiquedas. Consulte as especificações do seu equipamento para determinar a distância de segurança necessária ao solo.

ARNÊS DE SALVAMENTO EM ESPAÇO CONFINADO

Depois da queda, a vítima tem de ser resgatada para evitar a obstrução dos vasos sanguíneos causada pelo stress (síndrome da suspensão inerte). A fim de limitar o risco desta síndrome, um salvamento de uma vítima de queda tem de ser facilitada de um modo seguro e expedito.

A fixação do arnês para espaço confinado não deverá ser usada num sistema de bloqueio antiquedas.

O arnês para espaço confinado está previsto para ser usado durante as atividades normais de trabalho e o utilizador deve realizar um teste de suspensão num local seguro antes de usar o arnês de salvamento pela primeira vez, de modo a garantir que é do tamanho correto, tenha um ajuste suficiente e é dum nível de conforto aceitável para o uso pretendido.

APLICAÇÃO EM SUSPENSÃO

SUSPENSÃO PROLONGADA: Um arnês antiqueda não está previsto para uso em aplicações de suspensão prolongada. Se se prevê que o utilizador vai ficar suspenso por um longo período de tempo, recomenda-se que seja usado algum suporte do tipo assento.

LIMITAÇÕES

- Não utilize o produto caso tenha algum problema de saúde que possa afetar a sua segurança quer na utilização normal, quer de emergência.
- O equipamento só deve ser utilizado por pessoas qualificadas e competentes quanto à sua utilização segura.
- Deve estar previsto um plano de salvamento que permita lidar com quaisquer emergências surgidas durante o trabalho.
- Não efetue quaisquer alterações ou aditamentos ao equipamento sem o consentimento prévio, por escrito, do fabricante.
- O equipamento não deve ser utilizado fora das suas limitações, ou para qualquer finalidade que não aquela para que está previsto.
- O produto deve ser propriedade individual do seu utilizador.
- Assegure a compatibilidade dos itens de equipamento quando montados num sistema.
- Antes de utilizar, é importante verificar a existência de quaisquer perigos que possam surgir com a utilização de combinações de equipamento, nas quais a função de segurança de qualquer item possa estar afetada ou interferir com a função de segurança de outro item.
- Realize uma verificação prévia à utilização do produto, para assegurar que o mesmo se encontra operacional e que funciona corretamente, antes de ser utilizado.
- Não utilize qualquer equipamento, caso tenha dúvidas acerca do seu estado, da sua utilização segura ou de ter sido utilizado para parar uma queda. Não volte a utilizá-lo até que estas questões sejam confirmadas por uma pessoa competente.
- Quando previsto para ser utilizado em sistemas de bloqueio antiquedas, é essencial, por motivos de segurança, que o dispositivo de ancoragem ou o ponto de ancoragem estejam sempre posicionados e que o trabalho seja realizado de forma a minimizar quer a oscilação, quer a potencial distância de queda.
- Quando previsto para ser utilizado em sistemas de bloqueio antiquedas, é essencial, por motivos de segurança, verificar o espaço livre necessário por baixo do utilizador no local de trabalho, antes de cada utilização, para que, em caso de queda, não haja colisão com o solo ou com outro obstáculo na trajetória da queda.
- Esteja consciente dos perigos que podem afetar o desempenho ou provocar falhas no equipamento, tais como:

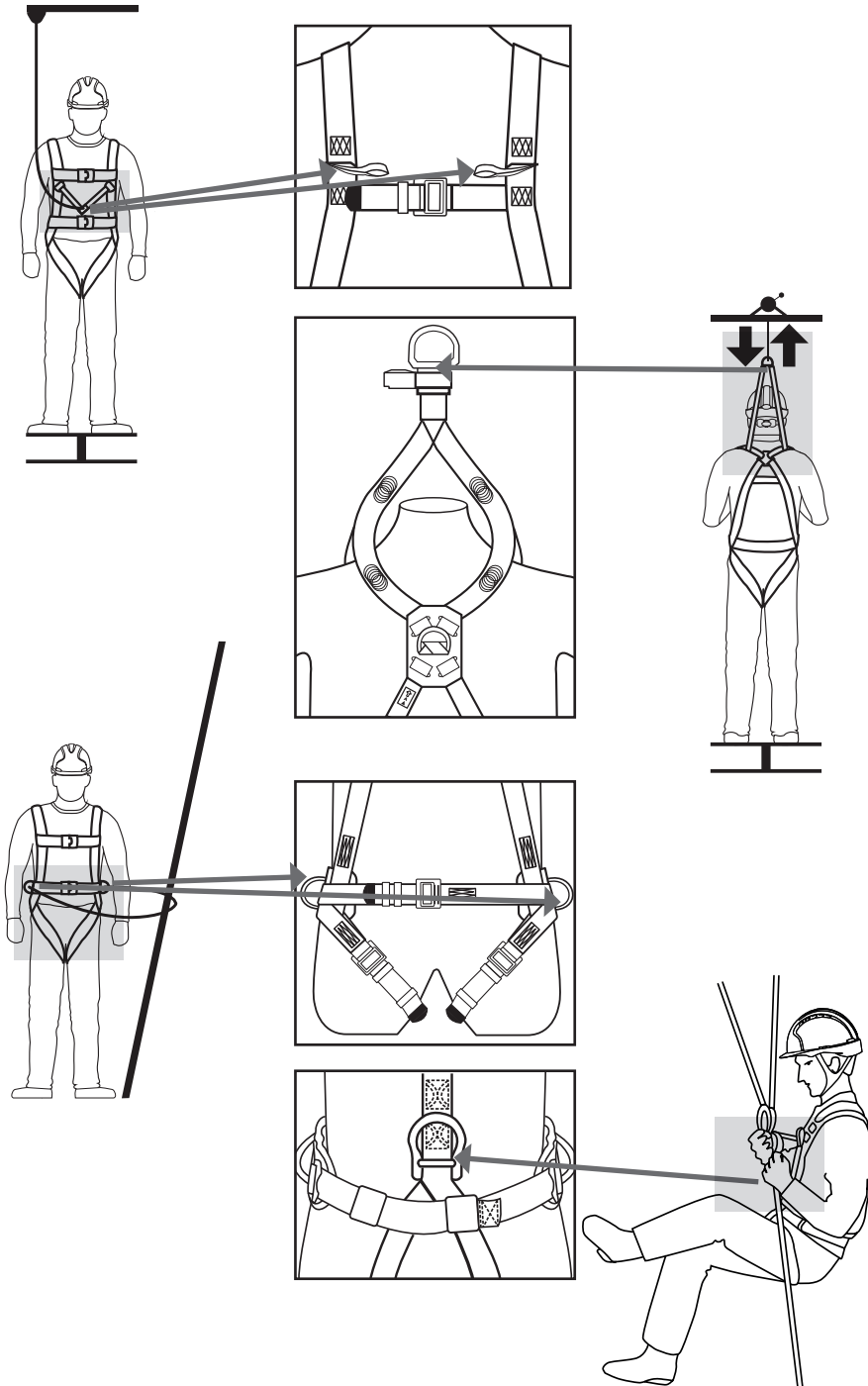

- temperaturas extremas (abaixo dos -15 °C e acima dos +50 °C),
 - condições ambientais agressivas, incluindo areia e gravilha, cimento, superfícies quentes, chama aberta, respingos de solda, faíscas, condutividade elétrica
 - contacto com: bordas afiadas, superfícies abrasivas, substâncias químicas
- Pare imediatamente de usar o produto, caso esteja exposto a alguma das condições acima ou se estiver danificado de algum modo, até que seja inspecionado por uma pessoa competente.
- Assegure-se de que a data de primeiro uso é registada neste folheto de instruções.
- Se o arnês for parte de um sistema de bloqueio antiquedas, deve ser usado em conjugação com um chicote de bloqueio antiquedas em conformidade com a norma EN 355. Este chicote deve ser inspecionado e estar em condições de limitar as forças de impacto após uma queda a um máximo de 6 kN.
- Quando usa um sistema de posicionamento de trabalho, o utilizador normalmente conta com o equipamento para suporte; por conseguinte, é fundamental considerar a necessidade dum sistema de reserva, por ex. um sistema de bloqueio antiquedas. É essencial para a segurança usar um ponto de ancoragem posicionado ao nível da cintura ou acima dela.
- Se o arnês tiver um cinto de cintura, este não deve ser utilizado para efeitos de paragem de queda e se existir um risco previsível de o utilizador ficar suspenso ou ser exposto a tensões não intencionais pelo cinto de cintura.
- Caso o arnês seja utilizado com uma corda de posicionamento de trabalho: Ajuste o comprimento da corda utilizando o ajustador do tipo anel ou a pega da corda puxando o lado livre da corda para a apertar. Em utilização, a corda deve-se manter esticada.
- Para a segurança do utilizador é essencial que, se o produto for revendido fora do país original de destino, o revendedor forneça instruções de utilização, de manutenção, de inspeção periódica e de reparação no idioma do país em que o produto é para ser utilizado.

COMPATIBILIDADE

O sistema deve usar uniões em conformidade com a norma EN 362, chicote de bloqueio antiquedas em conformidade com a norma EN 355 ou chicote de retenção em conformidade com a norma EN 354 ou chicote de posicionamento de trabalho em conformidade com a norma EN 358 ou antiqueda retrátil em conformidade com a norma EN 360 ou sistema de bloqueio antiquedas em conformidade com a norma EN 353, um ponto de ancoragem em conformidade com a norma EN 795. Um arnês antiqueda (incluindo EN 361, EN 358, EN 813 e EN 1497) é o único dispositivo de suporte corporal que pode ser usado. Pode ser perigoso criar o próprio sistema de bloqueio antiquedas, onde cada função de segurança pode interferir com outra função de segurança. Leia as recomendações sobre o uso de cada componente no sistema antes de usá-lo.

As instruções de utilização dos componentes individuais devem ser observadas.

Assegure-se também de que o arnês possui um ponto de fixação corretamente localizado em relação ao antiqueda.

VIDA ÚTIL

A vida útil do arnês depende das condições do arnês, devendo estar livre de defeitos como identificado na secção IX. Se estiver livre de defeitos, a vida útil máxima do arnês é de 10 anos a contar da data de fabrico. A data de fabrico pode ser consultada no folheto de etiquetas no produto. Se tiver alguma questão, contacte a JSP Safety.

ARMAZENAMENTO E TRANSPORTE

O equipamento de proteção individual deve ser transportado numa embalagem que o proteja contra a humidade, bem como de ataques mecânicos, químicos e térmicos. Guarde num local seco e fresco. Evite ambientes húmidos e ácidos para o armazenamento.

CONSERVAÇÃO

A manutenção deste arnês antiqueda só deve ser realizada por uma pessoa competente e qualificada, que:

- Garantirá que **NÃO** serão feitas alterações ao arnês antiqueda.
- Limpará o produto seguindo o procedimento abaixo: usando apenas água morna, detergente neutro (pH 7), uma esponja ou escova macia de nylon, água limpa para enxaguar o detergente do arnês antiqueda, pendurando o equipamento para que seque, permitindo que o arnês antiqueda seque completamente antes do próximo uso.
- Se certificará de que os seguintes métodos de limpeza **NÃO** serão usados: água acima dos 40 °C, lixívia, qualquer detergente não adequado para pele descoberta, escovas de arame ou outros agentes abrasivos, lavagem a jato ou outros produtos de potência, radiadores ou outras fontes de calor direto;
- Se certificará de que um exame visual e tátil minucioso do arnês é realizado após a limpeza, antes de permitir que o item seja reusado.

INSPEÇÃO

VERIFICAÇÃO PRÉVIA À UTILIZAÇÃO

Antes da utilização deverá realizar-se uma inspeção visual minuciosa em todos os arneses. Esta inspeção deve incluir (mas não está limitada a):

- Existem dois indicadores de queda em certos arneses, estes encontram-se nas correias traseiras. Se a etiqueta não estiver presente e a costura for destruída ou se a cruz vermelha estiver visível, não utilize o arnês.
- Verifique todas as tramas quanto a indícios de cortes, abrasão, esgarçaduras, queimaduras, bolor, descoloração ou ataque químico.
- Verifique todas as costuras quanto a indícios de linhas soltas, puxões ou cortes. O padrão da costura deve ser idêntico nos dois lados. Se o padrão não estiver visível por algum motivo, **NÃO USE**.
- As fivelas e anéis em “D” devem estar livres de ferrugem, distorção, desgaste excessivo ou fissuras.
- Garanta que o arnês antiqueda só é usado durante um período máximo de 10 anos a contar da data de fabrico.
- Verificação da legibilidade das marcações do produto.

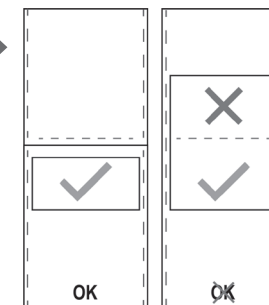

O arnês não deve ser utilizado, caso sejam identificados defeitos ou danos. Nesse caso, deverá ser levado até uma pessoa competente responsável pelas inspeções detalhadas registadas, para efeitos de um exame visual e tátil minucioso.

INSPEÇÃO DETALHADA REGISTADA

As inspeções detalhadas registadas devem:

- Ser realizadas por uma pessoa competente e qualificada, para assegurar a segurança e a integridade do arnês antiqueda;
- Ser registadas na tabela de registos incluída nestas Instruções de utilização;
- Ser realizadas de forma regular. A frequência da inspeção detalhada registada deve:
 - Ser determinada através da avaliação de riscos, tendo em consideração a legislação, o tipo de equipamento, a frequência de utilização e as condições ambientais, que podem acelerar a taxa de deterioração e os danos físicos.
 - Ser realizada, pelo menos, a cada 12 meses, independentemente da utilização. A segurança dos utilizadores depende da eficácia e durabilidade continuadas do equipamento.

Se durante a inspeção, qualquer parte do arnês for considerada defeituosa, então deve ser removida do serviço e inutilizada. Nenhuma reparação, modificação ou alteração deve ser realizada. Os arneses JSP são projetados para bloquear uma queda de altura **APENAS UMA VEZ**. Se o arnês tiver sido submetido a um bloqueio de queda, deverá ser removido do serviço e destruído.

CARTÃO DE INSPEÇÃO

Este manual do utilizador e instruções de operação fazem parte do sistema de segurança e todos os utilizadores devem estar absolutamente familiarizados com o seu conteúdo. Devem ser guardados num local seguro e estar à disposição dos utilizadores a qualquer altura. Quando este produto é retirado da respetiva embalagem, a tabela na página ao lado deve ser preenchida com a informação contida na etiqueta do produto. A tabela abaixo deve ser usada para registar todas as Inspeções detalhadas registadas com uma frequência determinada pelo avaliação de risco, mas, no mínimo, a cada 12 meses.

FORMULÁRIO DE INSPEÇÃO

Produto	Referência	Número de lote/série		Data de compra	Data da primeira utilização	Data de expiração

Fabricante	Endereço		Telefone	E-mail

Data de inspeção	Costura	Tecido (corda, cinta, cabo de aço, etc.)	Peça(s) metálica(s) Peças de ligação, anel em D, fivelas, garras, etc.	Indicador(es) de queda	Conjunto de impacto		Data de fabrico	APROVADO/ REPROVADO	Data da próxima inspeção	Nome do inspetor	Assinatura



IMBRACATURA

ISTRUZIONI PER L'USO, LA CURA E L'ISPEZIONE

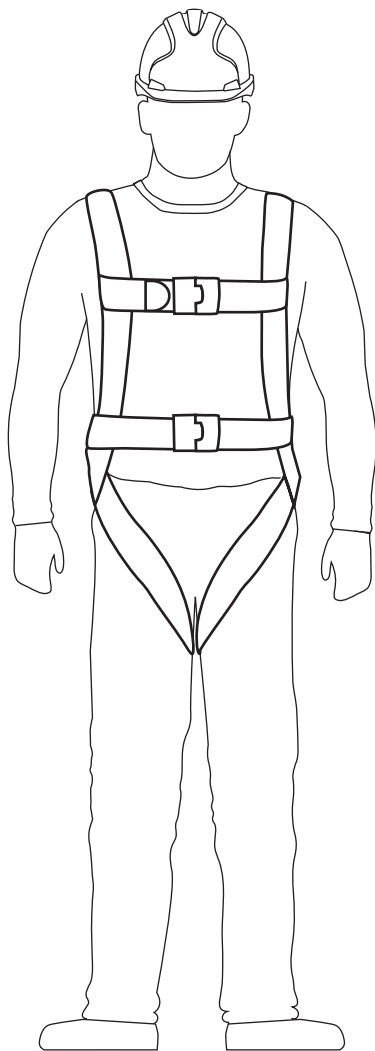

LEGGERE ATTENTAMENTE LE PRESENTI ISTRUZIONI PRIMA DI UTILIZZARE LA PRESENTE IMBRACATURA.

Questa imbracatura è progettata per minimizzare il rischio e fornire protezione in caso di pericolo di caduta dall'alto. È tuttavia necessario ricordare sempre che nessun DPI è in grado di garantire una protezione totale; ogni azione che comporti un determinato rischio va eseguita con estrema attenzione.

QUESTO LIBRETTO DI ISTRUZIONI PER L'USO TRATTA I SEGUENTI PRODOTTI JSP:

- Imbracatura con 1 punto di ancoraggio (FAR0301, FAR0201E, FAR0315)
- Imbracatura con 2 punto di ancoraggio (FAR0203, FAR0209, FAR0302, FAR0401, FAR0212)
- Imbracatura con 3 punto di ancoraggio (FAR0303, FAR0204, FAR0402)
- Imbracatura con 5 punto di ancoraggio (FAR0403)
- Imbracatura di salvataggio in ambienti confinati (FAR0205)

SI RACCOMANDA DI TENERE A DISPOSIZIONE LE ISTRUZIONI PER L'USO, LA DOCUMENTAZIONE RELATIVA ALL'INSTALLAZIONE (OVE APPLICABILE) E I DOCUMENTI DI VERIFICA PERIODICA PER L'INTERA DURATA DEL PRODOTTO.

Una copia del presente manuale e la Dichiarazione di Conformità relativa al prodotto sono disponibili all'indirizzo documents.jspsafety.com



www.jspsafety.com

MARCATURA

Quando in uso, l'imbracatura completa deve essere corredata dalla relativa etichetta, correttamente posizionata, intatta e leggibile.

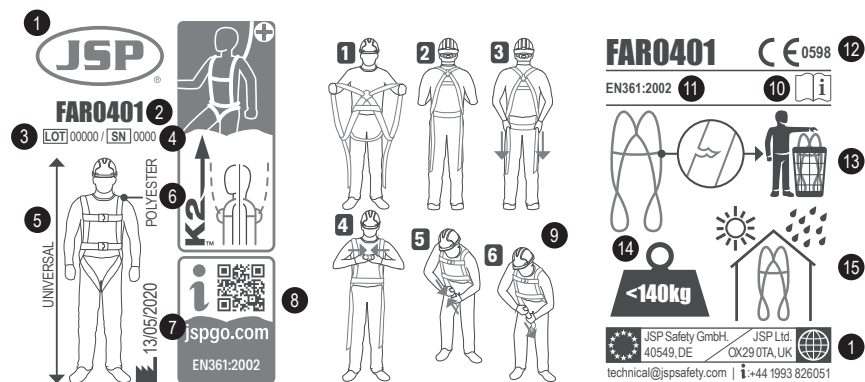

1. Logo del produttore e informazioni di contatto
2. Riferimento del prodotto
3. Numero di lotto
4. Numero di serie
5. Taglia: Universale
6. Materiali
7. Data di produzione
8. JSP-GO™ QR code
9. Come si indossa
10. Leggere le istruzioni per l'uso
11. Numero/anno standard
12. Marchio di conformità ai sensi del Regolamento (UE) 2016/425
13. Dismettere se danneggiata
14. Limite di peso dell'utilizzatore
15. Conservare in un luogo fresco e asciutto

COME INDOSSARE

Un'imbracatura di sicurezza deve essere indossata correttamente per assicurarne il corretto funzionamento in caso di caduta e per evitare che causi ulteriori lesioni all'utilizzatore.

Se l'imbracatura è indossata in modo errato (allentata, slacciata, al contrario, ecc.), l'utilizzatore può riportare ferite gravi o mortali. Un'imbracatura anticaduta completa è un DPI di categoria III, ovvero destinato alla protezione contro il pericolo di morte. Prima dell'utilizzo, è necessario prendere tutte le precauzioni necessarie e seguire tutti gli step.

- Assicurarsi di aver scelto l'imbracatura corretta per l'attività prevista.
- Assicurarsi che la "data di produzione" dell'imbracatura rispetti le condizioni delineate nelle linee guida.
- Assicurarsi che tutte le fibbie e le chiusure siano allacciate correttamente e saldamente.
- Assicurarsi che l'imbracatura sia regolata in modo da adattarsi al corpo dell'utilizzatore. La regolazione può essere effettuata tramite le cinghie per gambe, torace, vita e dorso (ove applicabile). Le cinghie devono essere sufficientemente strette al corpo dell'utilizzatore e non allentate.
- I punti di aggancio sternale e dorsale devono essere posizionati correttamente e non devono essere troppo bassi.

COME SI INDOSSANO LE IMBRACATURE A 1, 2 E 3 PUNTI

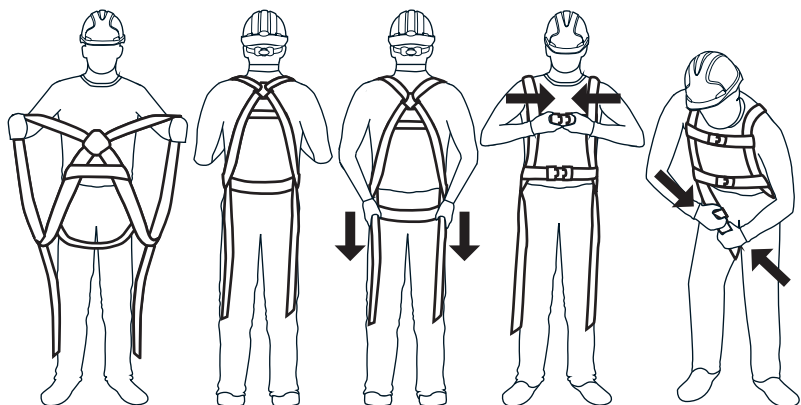

1. Reggere l'imbracatura dagli spallacci e assicurarsi che i cosciali rimangano liberi.
2. Far passare le braccia attraverso gli spallacci.
3. Tirare l'imbracatura verso il basso in modo che la cinghia sub-pelvica sia posizionata al di sotto dei glutei.
4. Allacciare la fibbia toracica e poi la fibbia in vita (se presente). Stringere la cintura in vita per adattarla perfettamente.
5. Allacciare le fibbie dei cosciali e regolarle in modo che risultino aderenti.
6. Regolare i punti di aggancio/anelli a D per perfezionare il posizionamento. Aggancio posteriore tra scapole. Aggancio anteriore al centro del petto.

COME SI INDOSSANO LE IMBRACATURE A 5 PUNTI

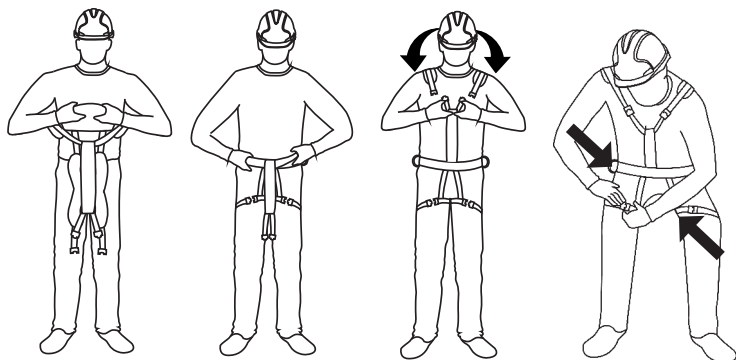

1. Tenere l'imbracatura dalla cintura della vita e assicurarsi che i cosciali rimangano liberi.
2. Indossare la cintura in vita passando dai cosciali. Stringere la cintura in vita per adattarla perfettamente.
3. Tirare verso l'alto le cinghie per dorso/spallacci. Assicurarsi che non vi siano grovigli. Posizionare l'anello a D dorsale. Allacciare saldamente alla cinghia della cintura in vita.
4. Agganciare saldamente i cosciali per evitare torsioni.
5. Regolare l'imbracatura per adattarla.

Controllare regolarmente gli elementi di fissaggio e regolazione durante l'uso. Le taglie delle cinture sono:

Codice	Max (CM)	Min (CM)
FAR0402	118	90
FAR0403	145	100
FAR0204	120	80
FAR0303	120	100

DESCRIZIONE

Le presenti imbracature complete sono classificate come Dispositivi di Protezione Individuale (DPI) ai sensi del Regolamento europeo (UE) 2016/425 sui dispositivi di protezione individuale (DPI) e la conformità a tale regolamento è stata soddisfatta attraverso l'aderenza alle norme europee armonizzate.

EN 361:2002 Dispositivi di protezione individuale contro le cadute dall'alto - Imbracature per il corpo

EN 358:2018 Dispositivi di protezione individuale per il posizionamento sul lavoro e la prevenzione delle cadute dall'alto - Cinture di posizionamento sul lavoro e di trattenuta e cordini di posizionamento sul lavoro

EN 813: 2008 Dispositivi individuali per la protezione contro le cadute - Cinture con cosciali

EN 1497:2007 Dispositivi individuali per la protezione contro le cadute - Imbracature di salvataggio

Ente di certificazione: SATRA Technology Europe Ltd, Bracetown Business Park, Clonee, Dublino D15 YN2P Irlanda (Organismo Notificato 2777)

Organismo di valutazione continua: SGS Fimko Oy, Takomotie 8, FI-00380 Helsinki, Finland (Organismo Notificato 0598)

Ciascuna imbracatura è rilasciata con una dichiarazione di conformità e scheda di registrazione che devono essere conservate accuratamente per futuri riferimenti.

APPLICAZIONI E RESTRIZIONI

APPLICAZIONE

I punti di aggancio del dispositivo anticaduta sono contrassegnati con la lettera "A" e possono essere anelli a D o 2 occhielli (in tal caso entrambi contrassegnati con A/2). Il punto di aggancio per il posizionamento sul lavoro non deve essere utilizzato per le applicazioni anticaduta.

L'imbracatura deve essere utilizzata come parte di un sistema anticaduta/trattenuta/di posizionamento sul lavoro/di salvataggio come definito nella norma EN363, per garantire che la forza dinamica esercitata sull'utilizzatore durante l'arresto di una caduta sia al massimo pari a 6 kN.

CADUTA LIBERA: I sistemi anticaduta personali utilizzati con questa attrezzatura devono essere regolati in modo da limitare la caduta libera a 4,0 M ai sensi della EN 361. I sistemi di trattenuta devono essere regolati in modo tale che non sia possibile alcuna caduta libera verticale. I sistemi di posizionamento sul lavoro devono essere regolati in modo tale che la caduta libera sia limitata a 1 metro o meno.

Il carico nominale massimo per le imbracature è di 140 kg, inclusi tutti gli attrezzi; è essenziale utilizzare esclusivamente cordini assorbitori di energia compatibili con 140 kg con l'imbracatura.

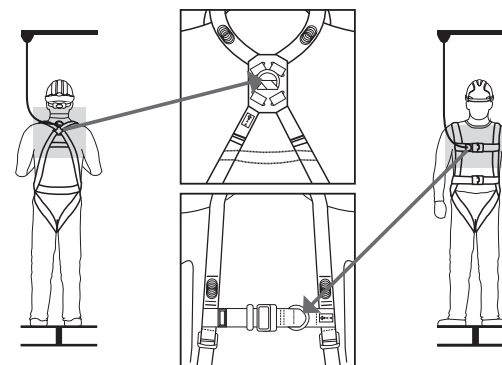

PUNTI DI AGGANCIAMENTO

Il punto in cui ancorare il sistema anticaduta dovrebbe idealmente essere collocato al di sopra della posizione dell'utilizzatore. Assicurarsi che il dispositivo di ancoraggio sia abbastanza forte e che presenti una resistenza minima di 12 kN in caso di utilizzo su metallo e 18 kN in caso di utilizzo su tessuto e sia conforme alle disposizioni di cui alla norma EN795. Assicurarsi che il lavoro sia svolto in modo tale da limitare l'effetto pendolo, nonché il rischio e l'altezza di una possibile caduta. Per motivi di sicurezza e prima di ogni utilizzo, assicurarsi che in caso di caduta non vi siano ostacoli che ostruiscano il normale dispiegamento del sistema anticaduta (spazio libero sotto i piedi dell'utilizzatore). Prima e durante l'uso, si raccomanda di prendere le misure necessarie per un salvataggio sicuro in caso di necessità. Per evitare la collisione con la struttura o il suolo, in caso di caduta lo spazio sotto i piedi dell'utilizzatore può variare a seconda del tipo di attrezzatura utilizzata nel sistema anticaduta. Fare riferimento alle specifiche della propria attrezzatura per definire la necessaria distanza dal suolo.

AMBIENTI CONFINATI E IMBRACATURA DI SALVATAGGIO

A seguito di una caduta, la vittima deve essere soccorsa per evitare l'ostruzione dei vasi sanguigni a causa dello stress (traumi da sospensione). Per limitare i rischi di traumi da sospensione, è necessario agevolare il soccorso in caso di caduta in modo rapido e sicuro.

L'aggancio per imbracatura di salvataggio in ambienti confinati non deve essere utilizzato in sistemi anticaduta. L'imbracatura di salvataggio in ambienti confinati è destinata a essere indossata durante le normali attività lavorative; l'utilizzatore deve eseguire un test di sospensione in un luogo sicuro prima di utilizzare l'imbracatura di salvataggio per la prima volta, per assicurarsi che sia della misura corretta, che sia sufficientemente regolata e che garantisca un livello di comfort accettabile per l'uso previsto.

APPLICAZIONE IN SOSPENSIONE

SOSPENSIONE PROLUNGATA: L'imbracatura completa non è adatta per l'uso in applicazioni che prevedano una sospensione prolungata. Se l'utilizzatore deve restare sospeso per un periodo di tempo prolungato, si consiglia di utilizzare un sedile di sostegno.

RESTRIZIONI

- Non utilizzare in caso di condizioni mediche che potrebbero compromettere la sicurezza, sia in condizioni normali sia di emergenza.
- L'attrezzatura deve essere utilizzata da una persona addestrata e in grado di utilizzarla in sicurezza.
- Deve essere predisposto un piano di salvataggio per affrontare eventuali emergenze che potrebbero verificarsi durante lo svolgimento del lavoro.
- Non apportare modifiche o aggiunte all'attrezzatura senza il previo consenso scritto del produttore.
- L'attrezzatura non deve essere utilizzata per casi non previsti dalle specifiche o per scopi impropri.
- Il prodotto deve essere di proprietà personale del suo utilizzatore.
- Accertarsi che il dispositivo sia compatibile con i prodotti che compongono il sistema in cui è integrato.
- Prima dell'uso, è importante valutare la possibilità che si possano verificare eventuali pericoli in funzione dell'uso congiunto di diverse attrezzature, in quanto l'utilizzo in sicurezza di un singolo componente potrebbe essere influenzato dal o potrebbe interferire con il funzionamento in sicurezza di un altro componente.
- Prima dell'uso effettuare un controllo del prodotto per assicurarsi che sia in buone condizioni e funzioni correttamente.
- Sospendere l'utilizzo del dispositivo in caso di dubbi sulle condizioni di sicurezza o se il dispositivo ha già arrestato una caduta. Non utilizzare fino all'eventuale approvazione da parte di un esperto.
- Se utilizzato nei sistemi anticaduta, è essenziale per motivi di sicurezza che il dispositivo o il punto di ancoraggio siano sempre in posizione e che il lavoro sia eseguito in modo da ridurre al minimo sia l'effetto pendolo, sia la potenziale altezza di caduta.
- Se destinato all'uso nei sistemi anticaduta, è obbligatorio controllare, per motivi di sicurezza, lo spazio libero al di sotto della zona di lavoro prima di ogni utilizzo, per evitare in caso di caduta l'urto con oggetti o una superficie più bassa.
- È importante essere consapevoli dei rischi che possono compromettere le prestazioni o causare guasti all'attrezzatura, come ad esempio:
 - temperature estreme (inferiori a -15°C e superiori a +50°C),
 - condizioni ambientali avverse, tra cui presenza di sabbia e ghiaia, cemento, superfici calde, fiamme libere, schizzi di saldatura, scintille, conduttività elettrica
 - contatto con: spigoli vivi, superfici abrasive, prodotti chimici

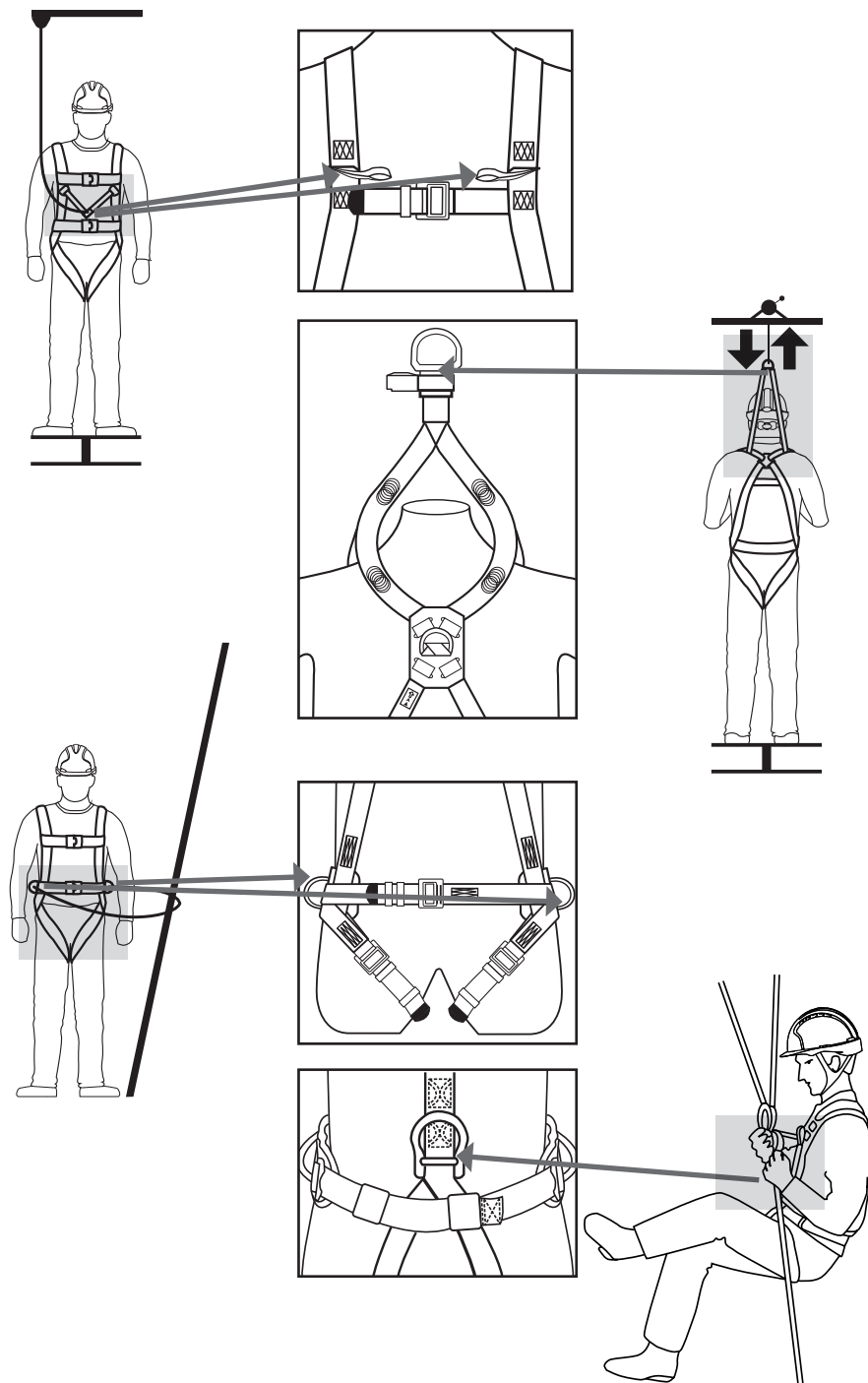

- Cessare immediatamente l'utilizzo del prodotto in caso di esposizione a una delle precedenti situazioni o se questo risulti in qualche modo danneggiato, finché una persona competente non abbia ispezionato il prodotto.
- Assicurarsi che la data del primo utilizzo sia registrata nel presente libretto di istruzioni.
- Se l'imbracatura fa parte di un sistema anticaduta, deve essere utilizzata unitamente a un cordino anticaduta conforme alla EN355. Tale cordino deve essere ispezionato e risultare in buone condizioni per limitare le forze di impatto a seguito di una caduta a un massimo di 6kN.
- Quando si utilizza un sistema di posizionamento sul lavoro, l'utilizzatore normalmente si affida all'attrezzatura per il supporto; pertanto è essenziale considerare la necessità di utilizzare un back-up, ad es. un sistema anticaduta. Per motivi di sicurezza, è importante che il punto di aggancio sia posizionato sopra o all'altezza della vita.
- Se l'imbracatura ha una cintura, non deve essere utilizzata per scopi di arresto caduta e se esiste un rischio prevedibile che l'utente sia sospeso o involontariamente dalla cintura.
- Nel caso in cui l'imbracatura venga utilizzata con un cordino di posizionamento: regolare la lunghezza del cordino in maniera che sia teso costantemente durante l'utilizzo.
- È essenziale per la sicurezza dell'utente che, qualora il prodotto venga rivenduto al di fuori del paese originale di destinazione, il rivenditore metta a disposizione istruzioni di utilizzo, di manutenzione, di ispezione periodica e di riparazione redatte nella lingua del paese nel quale il prodotto verrà utilizzato.

COMPATIBILITÀ

Il sistema deve prevedere l'uso di connettori conformi alla EN 362, un cordino anticaduta conforme alla EN 355 o un cordino di trattenuta conforme alla EN 354 o un cordino di posizionamento sul lavoro conforme alla EN 358 o un dispositivo anticaduta retrattile conforme alla EN 360 o un sistema anticaduta conforme alla EN 353, un punto di ancoraggio conforme alla EN 795.

Un'imbracatura completa (incluse quelle ai sensi delle norme EN 361, EN 358, EN 813 e EN 1497) è l'unico dispositivo di trattenuta del corpo che può essere utilizzato. Creare un proprio sistema anticaduta potrebbe risultare pericoloso in quanto il funzionamento in sicurezza di ogni componente potrebbe interferire con il funzionamento in sicurezza degli altri componenti. Leggere le raccomandazioni sull'uso di ciascun componente del sistema prima dell'uso.

Rispettare le istruzioni per l'uso dei singoli componenti.

Assicurarsi inoltre che l'imbracatura disponga di un punto di aggancio posizionato in modo appropriato rispetto al dispositivo anticaduta.

VITA UTILE DEL PRODOTTO

La vita utile dell'imbracatura dipende dalle condizioni dell'imbracatura, deve essere priva di difetti come indicato nella sezione IX. Se priva da difetti, la durata massima dell'imbracatura è di 10 anni dalla data di produzione.

La data di produzione è riportata nel libretto delle etichette del prodotto. In caso di dubbi, contattare il dipartimento sicurezza di JSP.

CONSERVAZIONE E TRASPORTO

I dispositivi di protezione individuale devono essere trasportati in una confezione che li protegga dall'umidità, da aggressioni di natura meccanica, chimica e termica. Conservare in un luogo fresco e asciutto. Evitare il magazzinaggio in ambienti umidi e acidi.

MANUTENZIONE

La manutenzione della presente imbracatura completa deve essere eseguita esclusivamente da personale formato e competente che:

- si assicuri che non vengano apportate modifiche all'imbracatura completa
- pulisca il prodotto osservando la seguente procedura: utilizzare esclusivamente acqua tiepida, un detergente neutro (pH7), una spugna o una spazzola in nylon morbida, acqua pulita per sciacquare il detergente dall'imbracatura; lasciar sgocciolare l'imbracatura in modo che si asciughi completamente prima dell'uso successivo.
- si assicuri che NON vengano utilizzati i seguenti metodi di pulizia: acqua con una temperatura superiore a 40°C, candeggina, qualsiasi detergente non adatto per la pelle nuda, spazzole metalliche o altri agenti abrasivi, idropulitrice o altri prodotti energetici, radiatori o altre fonti di calore diretto,
- si assicuri che l'esame visivo e tattile dell'imbracatura avvenga dopo la pulizia, prima che possa essere riutilizzato

ISPEZIONE

CONTROLLO PRIMA DELL'USO

È necessario effettuare un accurato controllo visivo sull'imbracatura prima dell'uso. Tale ispezione deve includere (a titolo esemplificativo, ma non esaustivo) quanto segue:

- Su alcune imbracature sono presenti due indicatori di caduta, si trovano sulle cinghie posteriori. Se l'etichetta non è presente e/o le cuciture sono danneggiate o se la "croce rossa" è visibile, non utilizzare assolutamente il prodotto.
- controllo di tutte le fettucce e verifica dell'assenza di tagli, abrasioni, sfilacciamenti da logorio, bruciature, muffa, scolorimento o aggressione chimica.
- controllo di tutte le cuciture e verifica dell'assenza di fili allentati, tirati o tagliati. Le cuciture devono essere identiche su entrambi i lati. Se le cuciture non sono visibili per qualsiasi ragione, **NON USARE L'IMBRACATURA.**
- Le fibbie e gli anelli a D devono essere privi di ruggine, distorsioni, usura eccessiva o cricche.
- Assicurarsi che l'Imbracatura completa sia utilizzata solo per un periodo massimo di 10 anni dalla data di produzione.
- Verifica della leggibilità dei contrassegni del prodotto

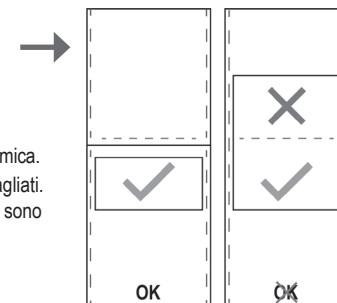

Qualora si rilevino eventuali difetti o danni, l'imbracatura non deve essere utilizzata. Deve essere consegnato a un soggetto competente, responsabile delle ispezioni dettagliate registrate, per eseguire un'esame visivo e tattile completo.

ISPEZIONE DETTAGLIATA REGISTRATA

Le ispezioni dettagliate registrate devono:

- Essere svolte da un soggetto competente formato per garantire la sicurezza e l'integrità dell'imbracatura completa.
- Essere registrate nella relativa tabella contenuta nelle presenti istruzioni per l'uso.
- Essere condotte su base regolare. La frequenza delle ispezioni dettagliate registrate deve:
 - Essere determinata in virtù della valutazione dei rischi, delle norme di legge, del tipo di attrezzatura, della frequenza di utilizzo e delle condizioni ambientali, le quali possono accelerare il tasso di deterioramento e i danni fisici
 - Essere al massimo ogni 12 mesi, a prescindere dall'utilizzo; la sicurezza degli utilizzatori dipende dalla costante efficienza e resistenza dell'attrezzatura

Se durante l'ispezione, una parte qualsiasi dell'imbracatura è considerata difettosa, questa deve essere rimossa dal servizio e distrutta. Nessuna riparazione, modifica o alterazione deve essere eseguita. Le imbracature JSP sono progettate per arrestare una caduta dall'alto UNA VOLTA SOLA. Se l'imbracatura è stata sottoposta a un arresto anticaduta, deve essere rimossa dal servizio e distrutta.

SCHEDA DI ISPEZIONE

Il presente manuale dell'utente e le istruzioni per l'uso costituiscono parte integrante del sistema di sicurezza, pertanto è necessario che tutti gli utilizzatori abbiano piena conoscenza del suo contenuto. Deve essere conservato in un luogo sicuro ed essere liberamente disponibile agli utilizzatori, in qualsiasi momento. Al momento del disimballaggio del prodotto, occorre compilare la tabella riportata nella pagina accanto, acquisendo le informazioni dall'etichetta del prodotto. La tabella riportata di seguito deve essere utilizzata per la registrazione di tutte le ispezioni dettagliate effettuate con una frequenza determinata in funzione della valutazione dei rischi e comunque perlomeno ogni 12 mesi.

MODULO PER L'ISPEZIONE

Prodotto	Riferimento	Numero di serie/lotto		Data di acquisto	Data del primo utilizzo	Data di scadenza

Produttore	Indirizzo			Telefono	E-mail

Data d'ispezione	Cuciture	Parte tessile (corda, fettucce, fune d'acciaio ecc.)	Parti metalliche (connettori, anelli D-ring, fibbie, agganci ecc.)	Indicatori di caduta	Dissipatore or dissipatore di energia		Data di Fabbricazione	PASSATA/ FALLITA	Data della prossima ispezione	Nome dell'ispettore	Firma



SZELKI BEZPIECZEŃSTWA

INSTRUKCJE DOTYCZĄCE UŻYTKOWANIA, KONSERWACJI I KONTROLI

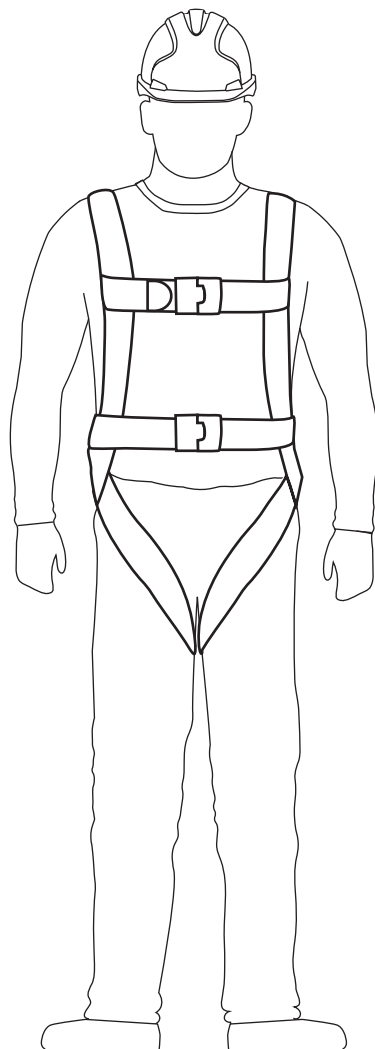

PRZED UŻYCIEM SZELEK BEZPIECZEŃSTWA NALEŻY UWAŻNIE PRZECZYTAĆ NINIEJSZE INSTRUKCJE.

Szelki bezpieczeństwa zostały zaprojektowane w celu zminimalizowania ryzyka/zapewnienia ochrony przed niebezpieczeństwem upadku z wysokości. Należy jednak pamiętać, że żaden element wyposażenia ochrony osobistej nie zapewnia pełnej ochrony, a podczas wykonywania ryzykownych czynności należy zawsze zachować ostrożność.

NINIEJSZA INSTRUKCJA OBSŁUGI DOTYCZY PRODUKTÓW JSP WYMIENIONYCH PONIŻEJ:

Szelki bezpieczeństwa 1-punktowe (FAR0301, FAR0201E, FAR0315)

Szelki bezpieczeństwa 2-punktowe (FAR0203, FAR0209, FAR0302, FAR0401, FAR0212)

Szelki bezpieczeństwa 3-punktowe (FAR0303, FAR0204, FAR0402)

Szelki bezpieczeństwa 5-punktowe (FAR0403)

Ratunkowe szelki bezpieczeństwa do pracy w ograniczonej przestrzeni (FAR0205)

UŻYTKOWNIKOWI ZALECA SIĘ PRZECHOWYWANIE INSTRUKCJI OBSŁUGI, DOKUMENTACJI INSTALACYJNEJ (JEŚLI DOTYCZY) ORAZ DOKUMENTÓW DOTYCZĄCYCH OKRESOWYCH BADAŃ PRZEZ CAŁY OKRES UŻYTKOWANIA WYROBU.

Kopia niniejszej instrukcji i deklaracja zgodności produktu są dostępne na stronie: documents.jsp-safety.com



www.jsp-safety.com

OZNACZENIE

Gdy szelki bezpieczeństwa są w użyciu, ich etykieta musi być na swoim miejscu, nienaruszona i czytelna.

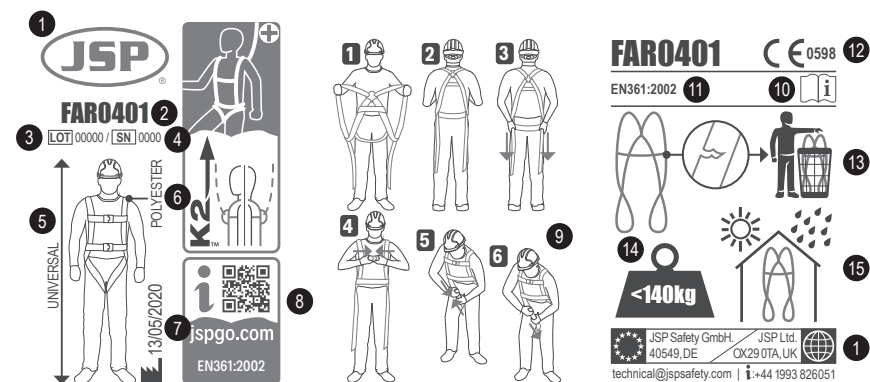

1. Logo producenta i informacje kontaktowe
2. Numer referencyjny produktu
3. Numer partii
4. Numer seryjny
5. Rozmiar: Uniwersalny
6. Materiał
7. Data produkcji
8. Kod QR JSP-GO™
9. Instrukcje dotyczące zakładania
10. Przeczytać instrukcje użytkownika
11. Numer/rok normy
12. Znak zgodności z rozporządzeniem (UE) 2016/425
13. W razie uszkodzenia oddać do utylizacji
14. Limit wagi użytkownika
15. Przechowywać w chłodnym i suchym miejscu

DOPASOWYWANIE

Szelki bezpieczeństwa muszą być noszone we właściwy sposób, aby w razie upadku działały prawidłowo i nie powodowały dodatkowych obrażeń u użytkownika.

Jeśli szelki bezpieczeństwa są noszone w niewłaściwy sposób (są luźne, niedopięte, tył na przód itp.), użytkownik może doznać poważnych lub śmiertelnych obrażeń.

Szelki bezpieczeństwa chroniące przed upadkiem z wysokości są środkiem ochrony indywidualnej kategorii III i mają na celu ochronę przed śmiertelnym zagrożeniem. Przed użyciem należy podjąć wszelkie niezbędne środki ostrożności i opisane poniżej działania.

- Prawidłowo dobrać szelki bezpieczeństwa do czynności, która ma być wykonywana.
- Upewnić się, że „data produkcji” szelek bezpieczeństwa jest zgodna z wytycznymi.
- Upewnić się, że wszystkie klamry i zapięcia są prawidłowo i pewnie zamocowane.
- Upewnić się, że szelki bezpieczeństwa są dopasowane do ciała użytkownika. Regulowane są taśmy na nogach, klatce piersiowej, talii i ramionach (jeśli dotyczy). Taśmy powinny dostatecznie mocno przylegać do ciała i nie powinny być luźne.
- Punkty mocowania na mostku i plecach powinny być prawidłowo zlokalizowane i nie mogą znajdować się zbyt nisko.

PRAWIDŁOWA METODA ZAKŁADANIA 1-, 2- ORAZ 3-PUNKTOWYCH SZELEK BEZPIECZEŃSTWA

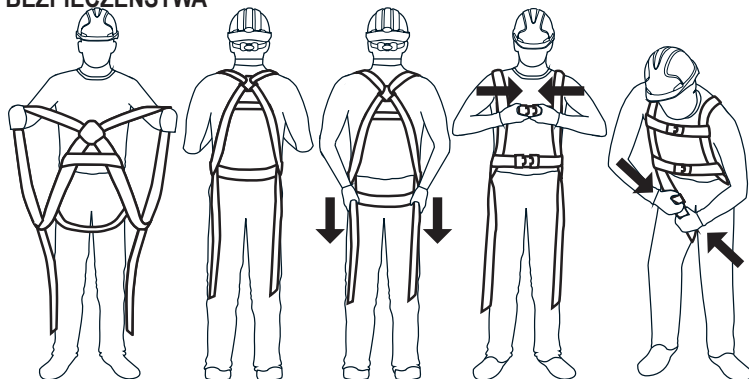

1. Przytrzymać szelki bezpieczeństwa za taśmy na ramiona i upewnić się, że taśmy na nogi zwisają swobodnie.
2. Przełożyć ręce przez taśmy na ramiona.
3. Pociągnąć szelki bezpieczeństwa w dół tak, aby taśma na miednicę znalazła się pod pośladkami.
4. Zapiąć klamrę piersiową, a następnie klamrę w pasie (jeśli jest). Napiąć pas biodrowy tak, aby ściśle przylegał do ciała.
5. Złączyć klamry na nogach i wykonać ich regulację, aby taśmy ściśle przylegały do ciała.
6. Ustawić punkty mocowania/zaczepty D do właściwej pozycji. Tylne mocowanie znajduje się pomiędzy łopatkami, a przednie — na środku klatki piersiowej.

PRAWIDŁOWA METODA ZAKŁADANIA 5-PUNKTOWYCH SZELEK BEZPIECZEŃSTWA

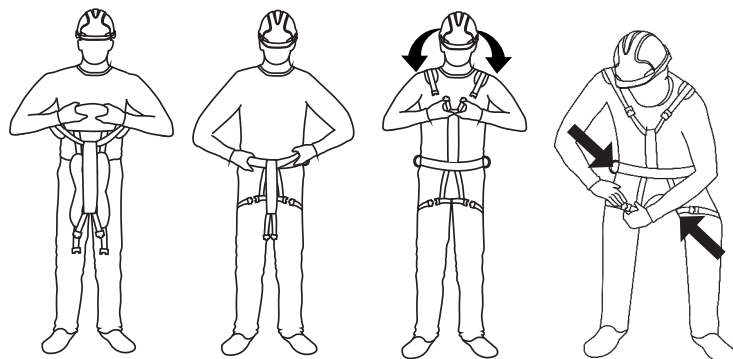

1. Przytrzymać szelki bezpieczeństwa za pas biodrowy i pozwolić, aby pętle na nogi zwisały swobodnie.
2. Przełożyć nogi przez pas biodrowy i otwory na nogi. Napiąć pas biodrowy tak, aby ściśle przylegał do ciała.
3. Pociągnąć taśmę tylną/na ramię do góry i przez ramię. Upewnić się, że taśmy nie są splecione. Ustawić tylny zaczep D we właściwej pozycji. Przypiąć je do pasa biodrowego.
4. Zapiąć pętle na nogi, upewniając się, że nie są skręcone.
5. Wyregulować szelki bezpieczeństwa, aby ściśle przylegały do ciała.

Regularnie sprawdzać elementy mocujące i regulacyjne podczas użytkowania. Dostępne są następujące rozmiary pasów biodrowych:

Code	Maks (CM)	Min (CM)
FAR0402	118	90
FAR0403	145	100
FAR0204	120	80
FAR0303	120	100

OPIS

Szelki bezpieczeństwa są klasyfikowane jako sprzęt ochrony indywidualnej zgodnie z rozporządzeniem europejskim w sprawie środków ochrony osobistej (UE) 2016/425 i wykazano, że są zgodne z tym rozporządzeniem poprzez zharmonizowane normy europejskie.

EN 361:2002 Środki ochrony indywidualnej chroniące przed upadkiem z wysokości — Szelki bezpieczeństwa.

EN 358:2018 Środki ochrony indywidualnej ustalające pozycję podczas pracy i zapobiegające upadkom z wysokości — Pasy ustalające pozycję podczas pracy i ograniczające przemieszczanie oraz linki ustalające pozycję podczas pracy.

EN 813: 2008 Indywidualny sprzęt zapobiegający upadkom z wysokości — Uprząż biodrowa.

EN 1497:2007 Sprzęt ratowniczy — Szelki ratownicze.

Jednostka certyfikująca: SATRA Technology Europe Ltd, Bracetown Business Park, Clonee, Dublin D15 YN2P Irlandia (Jednostka notyfikowana 2777)

Jednostka ds. bieżącej oceny: SGS Fimko Oy, Takomotie 8, FI-00380 Helsinki, Finland (Jednostka notyfikowana 0598)

Każde szelki bezpieczeństwa są zaopatrzone w deklarację zgodności i kartę ewidencji, które powinny być przechowywane w bezpiecznym miejscu.

ZASTOSOWANIA I OGRANICZENIA

ZASTOSOWANIA

Punkty mocowania systemu chroniącego przed upadkiem oznaczone są literą „A”, mogą to być zaczepy D lub 2 pętle (w tym przypadku obie oznaczone A/2). Punkty mocowania systemu ustalającego pozycję podczas pracy nie powinny być wykorzystywane do zastosowań związanych z ochroną przed upadkiem.

Zgodnie z normą (EN363) szelki bezpieczeństwa powinny być stosowane jako część systemu chroniącego przed upadkiem/ograniczającego przemieszczanie/ustalającego pozycję podczas pracy/ratowniczego, aby zagwarantować, że siły dynamiczne działające na użytkownika podczas powstrzymywania upadku nie przekroczą maksymalnej wartości 6 kN.

SWOBODNE SPADANIE: Osobiste systemy powstrzymywania upadku stosowane z tym sprzętem muszą być tak skonstruowane, aby zgodnie z normą EN 361 ograniczyć swobodne spadanie do 4,0 m. Systemy ograniczające przemieszczanie muszą być tak skonstruowane, aby nie było możliwości swobodnego spadania w pionie. Systemy ustalające pozycję podczas pracy muszą być tak skonstruowane, aby swobodne spadanie było ograniczone do dystansu co najwyżej 1 m.

Maksymalne obciążenie znamionowe szelek bezpieczeństwa to 140 kg wraz ze wszystkimi narzędziami. Konieczne jest stosowanie razem z szelkami bezpieczeństwa odpowiedniej linki o dopuszczalnym obciążeniu 140 kg, pochłaniającej energię.

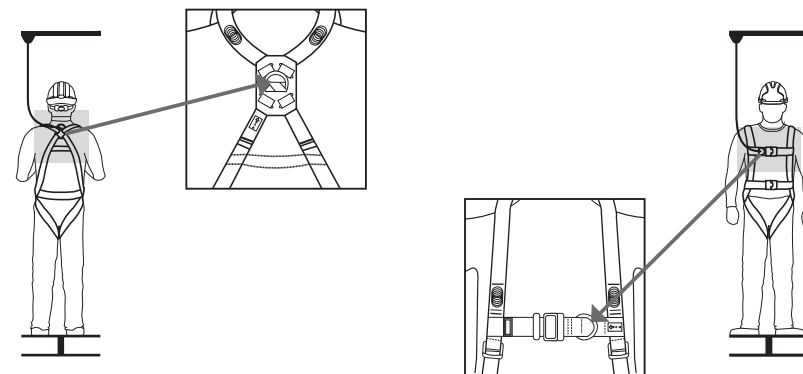

PUNKTY KOTWICZENIA

Punkt, w którym ma być zakotwiczony system powstrzymywania upadku, powinien znajdować się ponad położeniem użytkownika. Należy się upewnić, że urządzenie kotwiące jest wystarczająco mocne i ma minimalną wytrzymałość 12 kN dla metalu i 18 kN dla materiałów tekstylnych oraz że spełnia wymogi normy EN797.

Należy się upewnić, że praca jest wykonywana w sposób ograniczający ewentualny ruch wahadłowy, jak również ryzyko i wysokość upadku. Ze względów bezpieczeństwa i przed każdym użyciem należy się upewnić, że w razie upadku nie ma przeszkód utrudniających normalne działanie systemu powstrzymywania upadku (wolna przestrzeń pod stopami użytkownika). Zaleca się, aby przed i w trakcie użytkowania dokonywać niezbędnych przygotowań, aby w razie potrzeby zapewnić bezpieczeństwo akcji ratowniczej.

Wielkość koniecznej wolnej przestrzeni pod stopami użytkownika, mającej na celu uniknięcie kolizji z konstrukcją lub podłożem podczas upadku, może być różna w zależności od rodzaju sprzętu wykorzystywanego w ramach systemu powstrzymywania upadku. Należy zapoznać się ze specyfikacją sprzętu, aby określić wymaganą przestrzeń dzielącą użytkownika od podłoża.

OGRANICZONA PRZESTRZEŃ I SZEŁKI RATOWNICZE

Po upadku akcja ratownicza musi odbyć się bardzo szybko, aby naczynia krwionośne ofiary nie stały się niedrożne w wyniku stresu (szok wiszenia). W celu ograniczenia ryzyka szoku wiszenia należy przedsięwziąć środki ułatwiające bezpieczne i szybkie ratowanie ofiar upadków z wysokości.

Mocowanie szelek bezpieczeństwa umożliwiające podłączenie systemu do pracy w ograniczonych przestrzeniach nie powinno być wykorzystywane w ramach systemu powstrzymywania upadku.

Szelki bezpieczeństwa przeznaczone do pracy w ograniczonych przestrzeniach powinny być noszone podczas normalnych czynności roboczych, a użytkownik przed pierwszym użyciem szelek ratowniczych powinien przeprowadzić test zawieszenia w bezpiecznym miejscu w celu upewnienia się, że ich rozmiar jest odpowiedni, zostały właściwie wyregulowane, a także, że zapewniają akceptowalny poziom komfortu, zważywszy na zamierzony cel ich użycia

ZASTOSOWANIE DO PODWIESZANIA

PODWIESZENIE PRZEZ DŁUŻSZY OKRES Szelki bezpieczeństwa nie są przeznaczone do utrzymywania pracowników w stanie zawieszonym przez dłuższy czas. Jeżeli użytkownik ma być zawieszony na dłuższy czas, zaleca się zastosowanie jakiejś formy podparcia w postaci siedziska.

OGRANICZENIA

- Nie należy używać w przypadku wystąpienia jakichkolwiek schorzeń, które mogą mieć wpływ na bezpieczeństwo zarówno podczas normalnego użytkowania, jak i użytkowania w sytuacjach awaryjnych.
- Sprzęt może być używany wyłącznie przez osobę przeszkoloną i kompetentną w zakresie jego bezpiecznego użytkowania.
- Należy opracować plan ratunkowy na wypadek wszelkich sytuacji awaryjnych, które mogą wystąpić podczas pracy.
- Nie wolno dokonywać żadnych zmian ani dodawać żadnych elementów do sprzętu bez uprzedniej pisemnej zgody producenta.
- Sprzęt nie powinien być używany w sposób wykraczający poza jego ograniczenia lub do celów innych niż te, do których jest przeznaczony.
- Produkt powinien być osobistą własnością jego użytkownika.
- Należy zapewnić kompatybilność elementów wyposażenia zamontowanych w systemie.
- Ważne jest, aby przed użyciem sprawdzić, czy nie występują zagrożenia, które mogą wynikać ze stosowania kombinacji elementów wyposażenia, gdy działanie zabezpieczenia jednego z elementów jest zakłócone lub przeszkadza w bezpiecznym działaniu innego.
- Przed użyciem produktu należy przeprowadzić kontrolę, aby upewnić się, że jest on w stanie zdatnym do użytku i działa prawidłowo.
- Należy wycofać z użycia każdy sprzęt, którego stan nie umożliwia bezpiecznego użytkowania lub który został użyty do powstrzymania upadku. Nie używać go ponownie, dopóki nie zostanie to zaakceptowane przez kompetentną osobę.
- Gdy urządzenie kotwiące lub punkt kotwiczenia są przeznaczone do stosowania w systemach chroniących przed upadkiem, dla bezpieczeństwa istotne jest, aby były one zawsze umiejscowione, a praca była wykonywana w sposób minimalizujący zarówno możliwy ruch wahadłowy, jak i potencjalną odległość upadku.
- W przypadku stosowania w systemach chroniących przed upadkiem z wysokości ważne jest, aby przed każdym użyciem sprawdzić wolną przestrzeń, która powinna znajdować się pod użytkownikiem na stanowisku pracy, tak aby w razie upadku nie doszło do kolizji z podłożem lub inną przeszkodą.

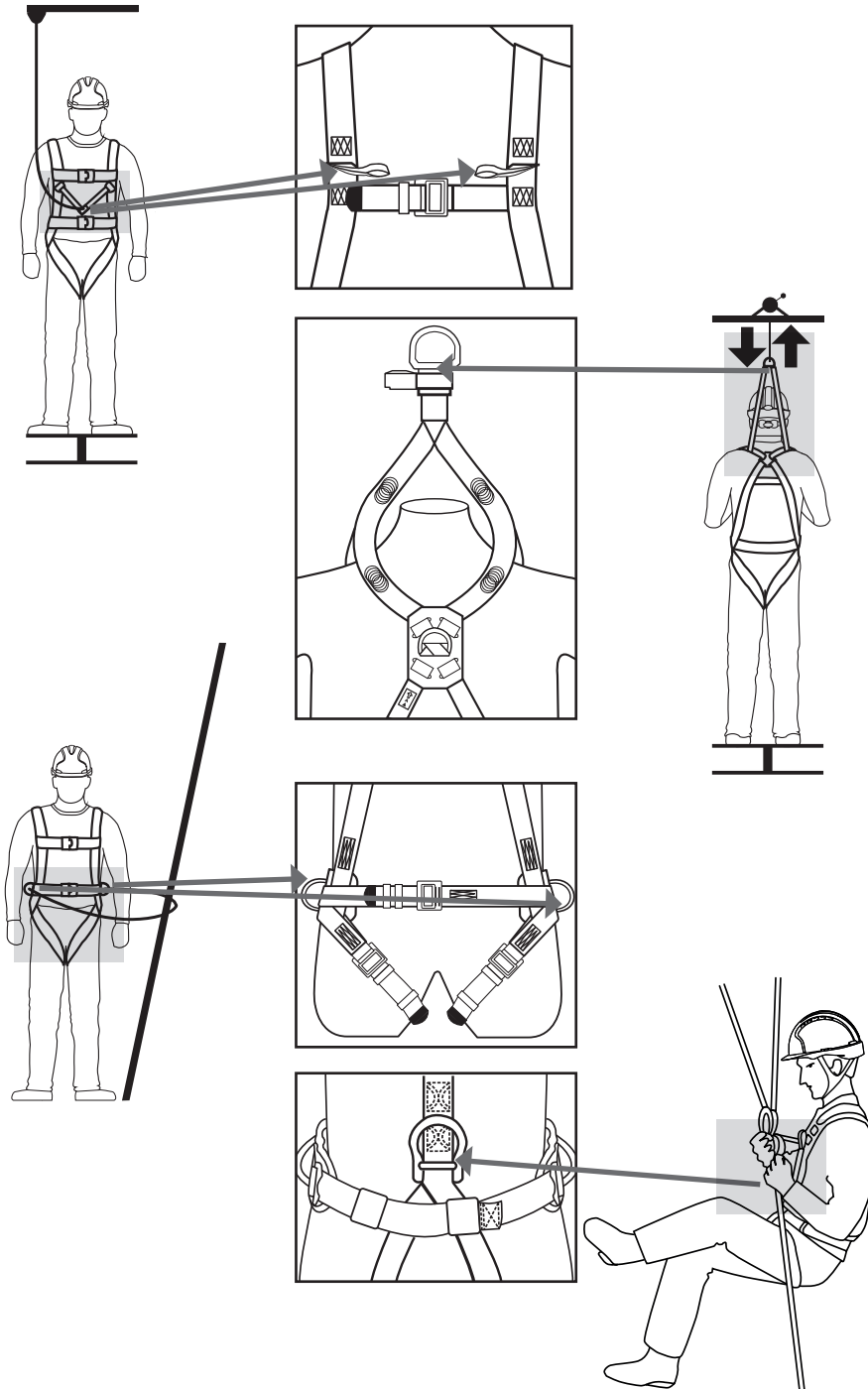

- Należy mieć świadomość zagrożeń mogących mieć wpływ na działanie lub spowodować awarię sprzętu, takich jak:
 - ekstremalne temperatury (poniżej -150C i powyżej +500C),
 - agresywne warunki środowiskowe, w tym piasek i żwir, cement, gorące powierzchnie, otwarty ogień, rozpryski spawalnicze, iskry, przewodność elektryczna
 - kontakt z ostrymi krawędziami, powierzchniami ściernymi, chemikaliami
- Należy niezwłocznie zaprzestać użytkowania produktu, jeśli był on narażony na działanie któregośkolwiek z powyższych czynników lub został w jakikolwiek sposób uszkodzony, do czasu przeprowadzenia kontroli przez kompetentną osobę.
- Należy dopilnować, aby data pierwszego użycia została odnotowana w instrukcji.
- Jeżeli szelki bezpieczeństwa stanowią część systemu powstrzymywania upadku, należy je stosować w połączeniu z linką zabezpieczającą przed upadkiem zgodną z normą EN355. Linka ta musi zostać sprawdzona i nadawać się do użycia w celu ograniczenia sił uderzenia po upadku do maksymalnej wartości 6 kN.
- Podczas korzystania z systemu ustalającego pozycję podczas pracy użytkownik polega zwykle na sprzęcie pomocniczym, dlatego też konieczne jest rozważenie potrzeby korzystania z systemu rezerwowego, np. systemu powstrzymywania upadku. Ze względów bezpieczeństwa konieczne jest wykorzystywanie punktów kotwiczenia umieszczonych na poziomie pasa lub powyżej niego.
- Jeśli szelki posiadają pas biodrowy, nie powinny być używane do celów zabezpieczenia przed upadkiem oraz jeśli istnieje przewidywalne ryzyko, że użytkownik zostanie zawieszony lub narażony na niezamierzone napięcie przez pas biodrowy.
- W przypadku, gdy szelki są używane z linką pozycjonującą: Wyreguluj długość linki za pomocą regulatora typu pierścieniowego lub chwytaka linowego, pociągając za wolną stronę liny, aby ją napiąć. W trakcie użytkowania linka powinna być utrzymywana w stanie napiętym.
- Dla bezpieczeństwa użytkownika istotne jest, aby w przypadku sprzedaży produktu poza pierwotnym krajem przeznaczenia odsprzedawca dostarczył instrukcje użytkowania, konserwacji, okresowych badań i napraw w języku kraju, w którym produkt ma być użytkowany.

KOMPATYBILNOŚĆ

W systemie należy wykorzystać złącza zgodne z normą EN 362, linkę chroniącą przed upadkiem zgodną z normą EN 355, linkę bezpieczeństwa zgodną z normą EN 354, linkę do ustalania pozycji podczas pracy zgodną z normą EN 358, urządzenie samohamowne z elementem samozaciskowym zgodne z normą EN 360 lub system powstrzymywania upadku zgodny z normą EN 353, punkt kotwiczenia zgodny z normą EN 795.

Szelki bezpieczeństwa (w tym EN 361, EN 358, EN 813 i EN 1497) są jedynymi dopuszczonymi do użycia urządzeniami do przytrzymywania ciała. Konstruowanie własnego systemu powstrzymywania upadku, w którym każde zabezpieczenie może zakłócać działanie innego zabezpieczenia, może być niebezpieczne. Przed użyciem należy się zapoznać z zaleceniami dotyczącymi stosowania poszczególnych elementów systemu.

Należy przestrzegać instrukcji obsługi poszczególnych komponentów systemu.

Należy również się upewnić, że szelki bezpieczeństwa mają punkt mocowania umieszczone odpowiednio w stosunku do urządzenia samozaciskowego.

OKRES UŻYTKOWANIA

Żywotność szelek bezpieczeństwa zależy od ich stanu — nie mogą występować wady określone w sekcji IX. Jeśli szelki bezpieczeństwa nie wykazują żadnych defektów, maksymalny okres ich użytkowania wynosi 10 lat od daty produkcji. Data produkcji znajduje się w broszurce informacyjnej dołączonej do produktu. W razie jakichkolwiek wątpliwości prosimy o kontakt z JSP Safety.

PRZECHOWYWANIE I TRANSPORT

Środki ochrony indywidualnej muszą być transportowane w opakowaniach chroniących przed wilgocią, uszkodzeniami mechanicznymi, chemicznymi i termicznymi. Przechowywać w chłodnym i suchym miejscu. Unikać wilgotnego i kwaśnego środowiska przechowywania.

KONSERWACJA

Konserwacja szelek bezpieczeństwa może być przeprowadzana wyłącznie przez przeszkoloną i kompetentną osobę, która:

- zapewni, że szelki bezpieczeństwa NIE zostaną zmodyfikowane w żaden sposób.

- będzie zczyścić produkt zgodnie z poniższą procedurą: używając tylko ciepłej wody, łagodnego detergentu (pH 7), wyłącznie gąbki lub miękkiej nylonowej szczotki oraz świeżej czystej wody do spłukania detergentu z szelek bezpieczeństwa, a następnie rozwiesić je, aby całkowicie wyschły przed ponownym użyciem.
- zagwarantuje, że NIE będą stosowane niższe metody czyszczenia: woda o temperaturze przekraczającej 40°C, wybielacze, wszelkie detergenty nienadające się do użycia na nagiej skórze, szczotki druciane lub inne narzędzia do szorowania, myjki ciśnieniowe lub inne akcesoria elektryczne, grzejniki lub inne bezpośrednie źródła ciepła.
- upewni się, że po wyczyszczeniu zostanie przeprowadzona dokładna kontrola wzrokowa i dotykowa szelek bezpieczeństwa, zanim zostaną one dopuszczone do ponownego użycia.

KONTROLA

KONTROLA PRZED UŻYTKOWANIEM

Przed użyciem należy przeprowadzić dokładną kontrolę wzrokową wszystkich szelek bezpieczeństwa. Kontrola ta powinna obejmować, ale nie ograniczać się do:

- Dwa wskaźniki upadku znajdują się na szelkach, które można znaleźć na tylnych taśmach. Jeśli nie ma etykiety, a szwy są zniszczone lub jeśli widoczny jest czerwony krzyż, nie używaj tych szelek.
- Sprawdzenia wszystkich taśm pod kątem przecięć, przetarć, rozdarć, śladów przypalenia, pleśni, przebarwień lub oznak działania chemikaliów.
- Sprawdzenia wszystkich szwów pod kątem luźnych nici, wyciągniętych pętli lub przecięcia Szwy muszą być identyczne po obu stronach. Jeśli nie są widoczne, z dowolnego powodu, NIE UŻYWAĆ.
- Klamry i zaczepy „D” muszą być wolne od rdzy, zniekształceń, nadmiernego zużycia i pęknięć.
- Należy dopilnować, aby szelki bezpieczeństwa były wykorzystywane maksymalnie przez okres 10 lat od daty produkcji.
- Sprawdzanie czytelności oznaczeń na produkcie.

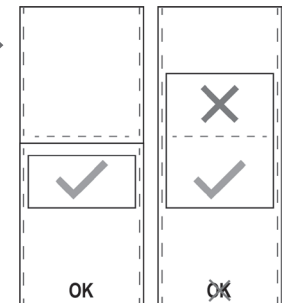

W przypadku stwierdzenia jakiegokolwiek wady lub uszkodzenia nie wolno używać szelek bezpieczeństwa. Powinny one zostać przekazane kompetentnej osobie odpowiedzialnej za szczegółową rejestrowaną kontrolę w celu dokładnych oględzin i badania.

SZCZEGÓŁOWO REJESTROWANA KONTROLA

Szczegółowo rejestrowana kontrola powinna być:

- przeprowadzana przez przeszkoloną, kompetentną osobę w celu zapewnienia bezpieczeństwa i integralności szelek bezpieczeństwa,
- zapisywana w tabeli zawartej w niniejszej instrukcji obsługi,
- przeprowadzana regularnie. Częstotliwość szczegółowo rejestrowanej kontroli powinna być:
 - określana na podstawie oceny ryzyka, uwzględniając przepisy prawa, rodzaj sprzętu, częstotliwość użytkowania oraz warunki środowiskowe, które mogą przyspieszyć tempo pogarszania się stanu i prowadzić do fizycznych uszkodzeń, nie rzadsza niż co 12 miesięcy, niezależnie od intensywności użytkowania, ponieważ bezpieczeństwo użytkowników zależy od ciągłej skuteczności i trwałości sprzętu.

Jeżeli podczas kontroli jakakolwiek część szelek bezpieczeństwa zostanie uznana za wadliwą, należy ją usunąć z użytkowania i zutylizować. Nie wolno przeprowadzać żadnych napraw, modyfikacji ani wprowadzać zmian. Szelki bezpieczeństwa JSP są przeznaczone do powstrzymywania upadku z wysokości WYŁĄCZNIE JEDNOKROTNIE. Jeśli szelki bezpieczeństwa zostały użyte do powstrzymania upadku z wysokości, należy je wycofać z eksploatacji i zutylizować.

KARTA KONTROLI

Niniejszy podręcznik użytkownika i instrukcja obsługi są częścią systemu bezpieczeństwa i wszyscy użytkownicy powinni być w pełni zaznajomieni z ich zawartością. Powinny być przechowywane w bezpiecznym miejscu i przez cały czas swobodnie dostępne dla użytkowników. Po wyjściu produktu z opakowania należy uzupełnić tabelę na odwrocie informacjami z etykiety produktu. Poniższa tabela powinna być wykorzystywana do rejestrowania wszystkich szczegółowo rejestrowanych kontroli o częstotliwości określonej w ramach oceny ryzyka, ale nie mniejszej niż raz na 12 miesięcy.

FORMULARZ KONTROLNY

Produkt	Numer referencyjny	Partia / Numer seryjny		Data zakupu	Data pierwszego użycia	Data przydatności do użytku

Producent	Adres			Telefon	E-mail

Data kontroli	Szwy	Materiał (lina, taśma, linka stalowa itp.)	Części metalowe, złącza, pierścienie D-ring, klamry, uchwyty itp.	Wskaźnik upadku	Zespół amortyzujący		Data produkcji	WYNIK POZYTYWNY/NEGATYWNY	Data kolejnej kontroli	Imię nazwisko osoby kontrolującej	Podpis



ZACHYCOVACÍ POSTROJ

NÁVOD K POUŽITÍ, PÉČI A PROHLÍDCE

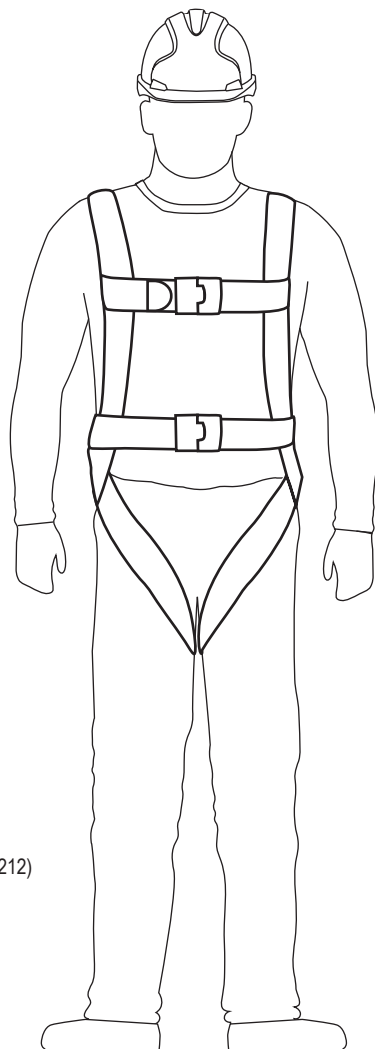

PŘED POUŽITÍM ZACHYCOVACÍHO POSTROJE SI POZORNĚ PŘEČTĚTE TYTO POKYNY.

Tyto zachycovací postroje jsou navrženy tak, aby minimalizovaly nebezpečí a poskytovaly ochranu před nebezpečím pádu z výšky. Mějte vždy na paměti, že žádný osobní ochranný prostředek nemůže poskytnout plnou ochranu a při provádění nebezpečných činností je vždy nutné dbát zvýšené opatrnosti.

TATO BROŽURA S NÁVODEM K POUŽITÍ SE VZTAHUJE NA NÁSLEDUJÍCÍ VÝROBKY JSP:

- 1 bodový zachycovací postroj (FAR0301, FAR0201E, FAR0315)
- 2 bodový zachycovací postroj (FAR0203, FAR0209, FAR0302, FAR0401, FAR0212)
- 3 bodový zachycovací postroj (FAR0303, FAR0204, FAR0402)
- 5 bodový zachycovací postroj (FAR0403)
- Záchranný zachycovací postroj pro uzavřený prostor (FAR0205)

UŽIVATEL JE POVINEN USCHOVAT NÁVOD K POUŽITÍ, MONTÁŽNÍ DOKUMENTACI (JE-LI DOSTUPNÁ) A DOKLADY O PROVÁDĚNÍ PRAVIDELNÝCH KONTROL PO CELOU DOBU ŽIVOTNOSTI PRODUKTU.

Kopie tohoto návodu k použití a prohlášení o shodě k danému výrobku naleznete na documents.jspsafety.com



www.jspsafety.com

ZNAČENÍ

Štítek na celotělovém zachycovacím postroji, který musí být na svém místě, neporušený a čitelný, pokud je celotělový zachycovací postroj používán.

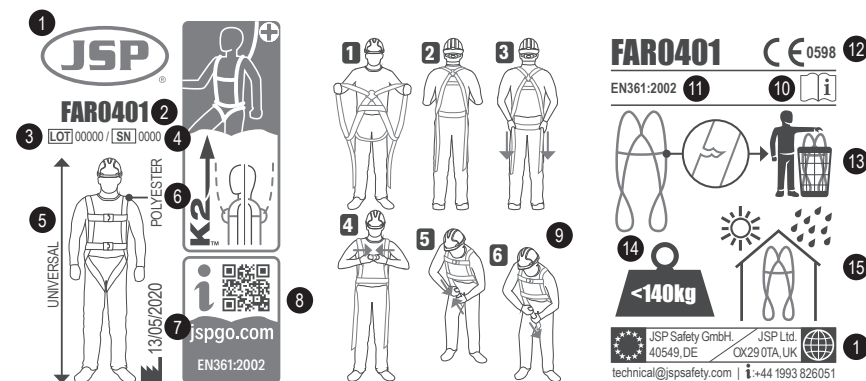

1. Logo výrobce a kontaktní údaje
2. Označení výrobku
3. Číslo šarže
4. Sériové číslo
5. Velikost: Univerzální
6. Materiál
7. Datum výroby
8. QR kód JSP-GO™
9. Pokyny k nasazení
10. Přečtěte si návod k použití
11. Číslo normy / rok
12. Značka shody dle nařízení (EU) 2016/425
13. Likvidace při poškození
14. Limit hmotnosti uživatele
15. Skladujte na chladném tmném místě

NASAZENÍ

Bezpečnostní zachycovací postroj musí být správně nasazen, aby v případě pádu sloužil svému účelu a nezpůsobil uživateli další zranění.

V případě nesprávného nasazení zachycovacího postroje (volný, rozepnutý, přední stranou dozadu atp.) může dojít k vážnému nebo smrtelnému úrazu uživatele.

Celotělový postroj pro zachycení pádu je OOP kategorie III a chrání před smrtelným nebezpečím. Před použitím musíte učinit všechna nezbytná opatření a kroky.

- Zajistěte správnou volbu postroje pro zamýšlenou činnost.
- Přesvědčte se, jestli je „datum výroby“ postroje v souladu s pokyny.
- Zajistěte správné upevnění všech přezek a spon.
- Zajistěte, aby byl postroj přizpůsoben vaší postavě. Přizpůsobení lze provést popruhy v oblasti nohou, hrudniku, pasu a ramen (kde je to možné). Popruh by měl být přiměřeně dotažen k tělu a nebyť volný.
- Hrudní a hřbetní upevňovací body musí být správně umístěny a nesmí být příliš nízké.

SPRÁVNÉ NASAZENÍ 1-, 2- A 3 BODOVÉHO ZACHYCOVACÍHO POSTROJE

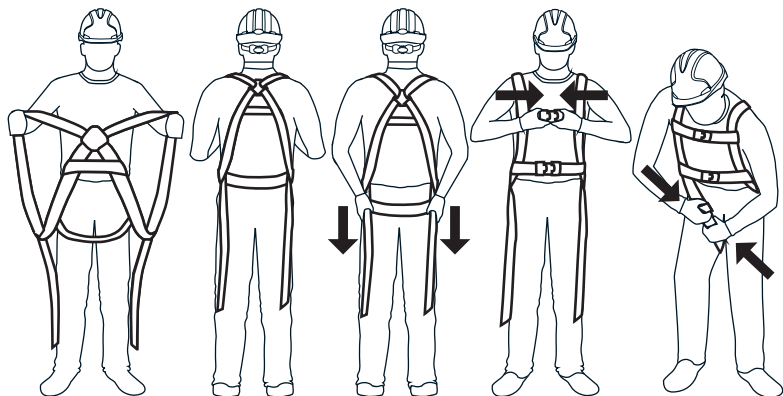

1. Uchopte zachycovací postroj za ramenní popruhy a přesvědčte se, jestli nožní popruhy volně visí.
2. Prostrčte ruce ramenními popruhy.
3. Stáhněte postroj tak, aby se podpačnický popruh stočil pod hýždě.
4. Spojte hrudní přezku a poté přezku v pase (je-li součástí). Přitáhněte bederní pás těsně k tělu.
5. Spojte nožní přezky a těsně přitáhněte.
6. Upravte „připojovací body / D-kroužky“ do správné polohy. Zadní upevnění mezi lopatkami. Přední upevnění uprostřed hrudníku.

SPRÁVNÉ NASAZENÍ 5 BODOVÉHO ZACHYCOVACÍHO POSTROJE

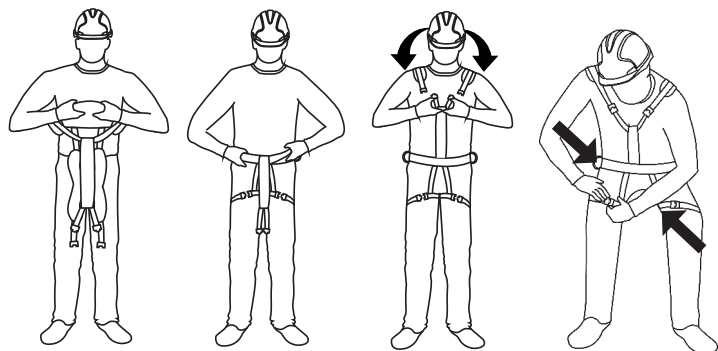

1. Uchopte zachycovací postroj za bederní pás a nechte nožní smyčky volně viset.
2. Prostrčte nohy přes bederní pás do smyček pro nohy. Přitáhněte bederní pás těsně k tělu.
3. Vytáhněte zadní/ramenní popruh nahoru a přes ramena. Dbejte, aby nedošlo k zamotání. Nastavte zádový D-kroužek. Bezpečně zajistěte přezku do popruhu bederního pásu.
4. Bezpečně zapněte přezky nožních smyček a zkontrolujte, jestli nejsou překroucené.
5. Upravte zachycovací postroj těsně k tělu.

Při používání pravidelně kontrolujte upevňovací a nastavovací prvky. Bederní pásy jsou v těchto velikostech:

Kód	Max (CM)	Min (CM)
FAR0402	118	90
FAR0403	145	100
FAR0204	120	80
FAR0303	120	100

POPIS

Tyto celotělové zachycovací postroje jsou klasifikovány jako osobní ochranné prostředky (OOP) podle evropského nařízení o OOP (EU) 2016/425 a bylo prokázáno, že jsou v souladu s tímto nařízením prostřednictvím harmonizovaných evropských norem.

EN 361:2002 Osobní ochranné prostředky proti pádům z výšky ▯ Zachycovací postroje

EN 358:2018 Osobní ochranné prostředky pro pracovní polohování a prevenci pádů z výšky.

Pásky pro pracovní polohování a zadržení a pracovní spojovací prostředky

EN 813: 2008 Osobní ochranné prostředky proti pádům. Sedací postroje

EN 1497:2007 Prostředky ochrany osob proti pádu ▯ Záchrané postroje

Certifikační orgán: SATRA Technology Europe Ltd, Bracetown Business Park, Clonee, Dublin D15 YN2P Irsko (notifikovaná osoba 2777)

Orgán pro průběžné hodnocení: SGS Fimko Oy, Takomotie 8, FI-00380 Helsinki, Finland (notifikovaná osoba 0598)

Všechny zachycovací postroje jsou opatřeny prohlášením o shodě a záznamovou kartou, ty by měly být uchovány pro budoucí použití.

POUŽITÍ A OMEZENÍ

POUŽITÍ

Připojovací body pro zachycení pádu s označením „A“, mohou být vybaveny D kroužkem nebo 2 smyčkami (v takovém případě jsou obě označeny A/2). Připojovací bod pro pracovní polohování by neměl být používán pro účely zachycení pádu. Zachycovací postroj musí být používán jako součást systému pro zachycení pádu / zadržení / pracovní polohování / záchranu dle definice v normě (EN 363), aby bylo zaručeno, že dynamická síla působící na uživatele během zachycení pádu bude maximálně 6 kN.

VOLNÝ PÁD: Osobní systémy pro zachycení pádu používané s tímto prostředkem musí být dle EN 361 upraveny tak, aby omezily volný pád na 4,0 m. Zádržné systémy musí být upraveny tak, aby nemohlo dojít k svislému volnému pádu. Pracovní polohovací systémy musí být upraveny tak, aby byl volný pád omezen na nejvýše 1 m.

Maximální jmenovité zatížení pro zachycovací postroje je 140 kg včetně všech nástrojů a s postrojem je nutné použít pouze spojovací prostředky pro 140 kg pro tlumení pádu

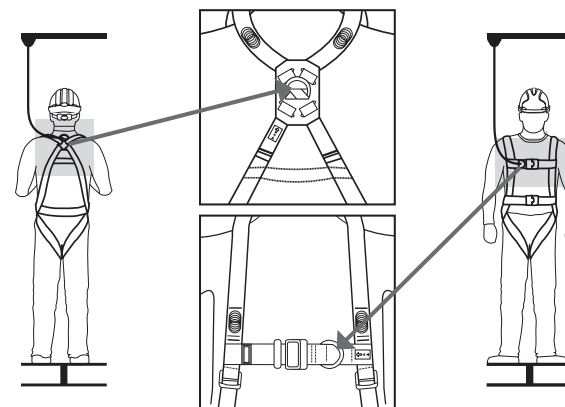

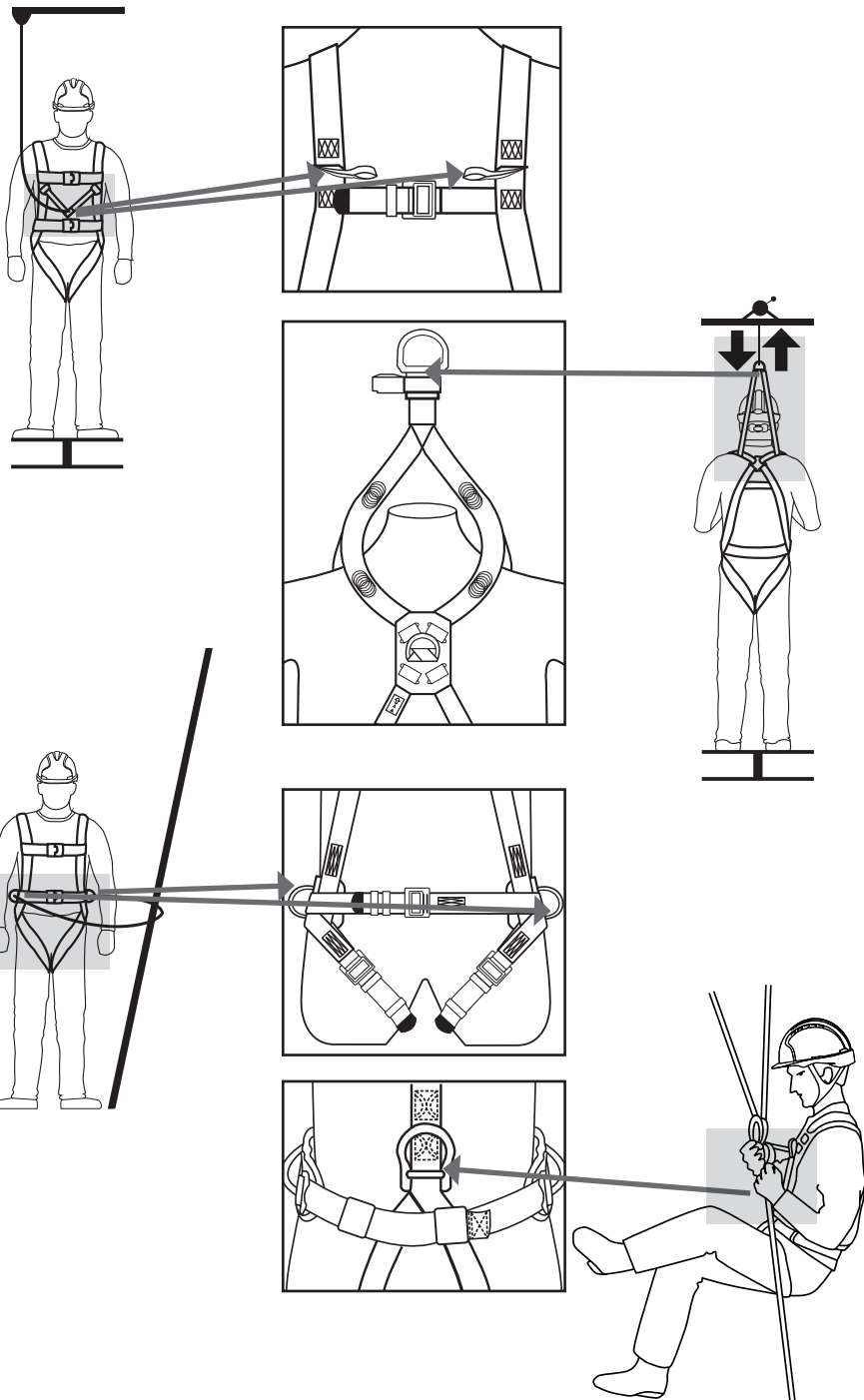

KOTVICÍ BODY

Místo, kde má být systém pro zachycení pádu ukotven, by mělo být v ideálním případě umístěno nad uživatelem. Ujistěte se, že je kotvicí zařízení dostatečně pevné a má minimální pevnost 12 kN v případě kovu a 18 kN v případě tkaniny a mělo by být v souladu s požadavky normy EN 795.

Ujistěte se, že práce je prováděna tak, aby se v případě pádu minimalizoval kyvadlový pohyb a stejně tak nebezpečí pádu z výšky. Z bezpečnostních důvodů a před každým použitím se ujistěte, jestli není ve směru případného pádu žádná překážka, která by bránila normální funkci systému pro zachycení pádu (volný prostor pod nohama uživatele). Doporučujeme provést před použitím a během používání nezbytná opatření pro případnou bezpečnou záchranu. Volný prostor pod nohama uživatele, který má při pádu zabránit nárazu do konstrukce nebo do země, se může lišit v závislosti na typu prostředku používaného v systému pro zachycení pádu. Požadované vzdálenosti od země naleznete v technických údajích daného prostředku.

UZAVŘENÝ PROSTOR A ZÁCHRANA PO ZACHYCENÍ PÁDU POSTROJEM

Oběť pádu musí být následně vyproštěna, aby se předešlo zaškrcení krevních cév způsobených tlakem zavěšení. Aby se omezilo riziko úrazu způsobeného zavěšením, musí být záchrana zraněné osoby provedena bezpečně a rychle.

Připojení postroje by nemělo být používáno v systémech pro zachycení pádu.

Postroj pro omezený prostor je určen pro použití při normálních pracovních činnostech a uživatel by měl nejprve na bezpečném místě provést zkoušku zavěšení, aby se ujistil, že má správnou velikost, je dostatečně přizpůsoben a je pro zamýšlené použití přijatelně pohodlný.

POUŽITÍ ZAVĚŠENÍ

DLOUHODOBÉ ZAVĚŠENÍ: Celotělový postroj není určen pro účely zavěšení po delší dobu. Pokud uživatel očekává, že bude zavěšen po delší dobu, je doporučeno použít nějakou formu sedačky.

OMEZENÍ

- Prostředek nepoužívejte, pokud máte jakékoli zdravotní stavy, které by mohly ovlivnit vaši bezpečnost při normálním i nouzovém použití.
- Prostředek smí používat pouze osoba vyškolená a způsobilá k bezpečnému používání.
- Musí být zaveden záchranný plán, který bude řešit případné mimořádné události, které by mohly vzniknout během práce.
- Neprovádějte žádné úpravy a doplňky tohoto prostředku bez předchozího písemného souhlasu výrobce.
- Prostředek by neměl být používán mimo omezení jeho použití nebo pro jiné účely, než pro které je určen.
- Výrobek by měl být v osobním používání jeho uživatele.
- Při začlenění do systému zajistěte kompatibilitu jednotlivých prvků.
- Před použitím je důležité zkontrolovat všechna nebezpečí, která mohou vzniknout použitím kombinace prostředků, u nichž je bezpečná funkce jednoho z nich ovlivněna nebo narušuje bezpečnou funkci jiného prostředku.
- Výrobek před použitím zkontrolujte, abyste si byli jisti, že je v provozuschopném stavu a funguje správně.
- Vyřadte z používání všechny prostředky, u kterých existuje pochybnost o jejich vhodném stavu pro bezpečné použití nebo pokud posloužily k zachycení pádu. Už je znovu nepoužívejte, dokud jejich použití neschválí oprávněná osoba.
- Pokud je určen pro použití v systémech pro zachycení pádu, je pro bezpečnost nutné, aby kotvicí prostředek nebo kotvicí bod byl vždy tak umístěn, a práce byla prováděna takovým způsobem, aby se minimalizoval kyvadlový pohyb a vzdálenost potenciálního pádu.
- Pokud je určen pro použití v systému pro zachycení pádu, je pro bezpečnost nutné prověřit na pracovišti před každým použitím požadovaný volný prostor pod uživatelem, aby v případě pádu nedošlo k nárazu do země nebo jiné překážky v dráze pádu.
- Buďte si vědomi nebezpečí, která mohou ovlivnit výkon nebo způsobit selhání prostředku, jako je:
 - extrémní teploty (pod $-15\text{ }^{\circ}\text{C}$ a nad $+50\text{ }^{\circ}\text{C}$),
 - agresivní podmínky prostředí včetně písků a šterků, cementu, horkých povrchů, otevřeného ohně, rozstřiků při svařování, jisker, elektrických vodičů,
 - kontakt s ostrými hranami, drsnými povrchy, chemikáliemi
- Výrobek okamžitě přestaňte používat, pokud je vystaven některému z výše uvedených účinků nebo je poškozen jakýmkoliv způsobem, dokud nebude prohlédnut kompetentní osobou.

- Ujistěte se, že je v této příručce uvedeno datum prvního použití.
- Pokud je postroj součástí systému pro zachycení pádu, musí se používat spolu se spojovacím prostředkem dle EN355. Tento spojovací prostředek musí být prohlížen a musí být v použitelném stavu, aby omezil síly vzniklé v důsledku pádu na nejvýše 6 kN.
- Při použití systému pracovního polohování se uživatel obvykle spoléhá na prostředky pro podporu, a proto je nezbytné zvážit potřebu použití záložního prostředku, například systému zachycení pádu. Z hlediska bezpečnosti je nezbytné použít kotvici bod umístěný v úrovni pasu nebo nad ním.
- V případě, že se postroj používá s pracovním polohovacím spojovacím prostředkem: Upravte délku spojovacího prostředku pomocí nastavovacího kroužku nebo lanové svěry zatažením za volnou stranu lana, abyste jej utáhli. Při používání by měl být spojovací prostředek udržován napnutý.
- Pokud je postroj opatřen bederní výztuhou nebo páskem, neměl by být používán pro účely zajištění proti pádu ani pokud existuje předvídatelné riziko, že bude uživatel zavěšen nebo vystaven nechtěnému napnutí opaskem.
- Pro bezpečnost uživatele je zásadní, aby prodejce – pokud je produkt předprodáván v jiné než původní cílové zemi – poskytl pokyny k použití, údržbě, pravidelným kontrolám a k opravám v jazyce země, ve které se produkt bude používat.

KOMPATIBILITA

Systém musí využívat spojky vyhovující EN 362, spojovací prostředek pro zachycení pádu vyhovující EN 355 nebo zadržovací spojovací prostředek vyhovující EN 354 nebo pracovní polohovací spojovací prostředek vyhovující EN 358 nebo zatahovací zachycovač pádu vyhovující EN 360 nebo systém pro zachycení pádu vyhovující EN 353, kotvici bod vyhovující EN 795.

Celotělový postroj (včetně EN 361, EN 358, EN 813 a EN 1497) je jediným prostředkem pro zadržení těla, který se smí používat. Vytvořit vlastní systém pro zachycení pádu, kde každá bezpečnostní funkce může ovlivnit další bezpečnostní funkci, může být nebezpečné. Před použitím si přečtěte doporučení k jednotlivým součástem systému.

Je třeba dodržovat návod k použití jednotlivých součástí. Rovněž se ujistěte, že má postroj přípojovací bod řádně umístěn ve vztahu k zachycovači pádu.

ŽIVOTNOST

Životnost postroje závisí na stavu postroje, nesmí vykazovat žádné vady, jak je uvedeno v části IX. Pokud žádné defekty nevykazuje, je maximální životnost postroje 10 let od data výroby. Datum výroby je uvedeno v označovací brožurě na výrobku. V případě jakýchkoli pochybností se obraťte na společnost JSP Safety.

SKLADOVÁNÍ A PŘEPRAVA

Osobní ochranné prostředky musí být přepravovány v obalu, který chrání před vlhkostí, mechanickým, chemickým a tepelným působením. Skladujte na chladném tmném místě. Neskladujte ve vlhkém a kyselém prostředí.

ÚDRŽBA

Údržbu tohoto celotělového postroje smí provádět pouze vyškolená a způsobilá osoba, která:

- zajistí, aby nebyly provedeny ŽÁDNÉ úpravy celotělového postroje
- čistí výrobek níže uvedeným postupem: pouze pomocí teplé vody, pomocí neutrálního saponátu (pH7), pouze pomocí houbičky nebo měkkého silonového kartáčku, k opláchnutí saponátu z celotělového postroje používá pouze čistou vodu, nechá prostředek před dalším použitím okapat, aby mohl závěs důkladně vyschnout.
- zajistí, aby se NEPOUŽÍVALY následující způsoby čištění: vodou teplejší než 40 °C, bělidlem, žádné prací prostředky nevhodné pro holou kůži, drátěné kartáče nebo jiné prostředky pro drhnutí, proudové mytí nebo jiné silové způsoby, sušení na radiátorech nebo jiných přímých zdrojích tepla.
- Zajistěte, aby byla po čištění provedena důkladná vizuální a hmatová prohlídka postroje před tím, než bude znovu použit.

PROHLÍDKA

KONTROLA PŘED POUŽITÍM

Všechny postroje by měly být před použitím důkladně prohlédnuty. Prohlídka by měla obsahovat (avšak nejen to):

- Zkontrolujte všechny popruhy, jestli nevykazují známky řezů, otěru, prodření, spálení, plísně, zbarvení nebo chemického působení.

- Zkontrolujte všechny stehy, jestli nevykazují známky uvolnění, vytahání nebo přefézáni. Vzor stehů musí být na obou stranách stejný. Pokud není vzor stehů z nějakého důvodu viditelný, prostředek NEPOUŽÍVEJTE.
- Přezky a „D“ kroužky musí být bez rzi, pokrivení, nadměrného opotřebení a trhlin.
- Zajistěte, aby byl celotělový postroj používán nejdéle po dobu 10 let od data výroby.

V případě zjištění jakékoli závady nebo poškození nesmí být postroj používán. Měl by být předán kompetentní osobě odpovědné za provádění podrobných protokolovaných prohlídek vizuálního a hmatového typu.

INSPEKCE

KONTROLA PŘED POUŽITÍM

Všechny postroje by měly být před použitím důkladně prohlédnuty. Prohlídka by měla obsahovat (avšak nejen to):

- U některých postrojů jsou k dispozici dva indikátory pádu, které se nacházejí na zadních popruzích. Pokud štítek není k dispozici a stehy jsou zničeny nebo pokud je vidět červený kříž, nepoužívejte postroj.
- Zkontrolujte všechny popruhy, jestli nevykazují známky řezů, otěru, prodření, spálení, plísně, zbarvení nebo chemického působení.
- Zkontrolujte všechny stehy, jestli nevykazují známky uvolnění, vytahání nebo přefézáni. Vzor stehů musí být na obou stranách stejný. Pokud není vzor stehů z nějakého důvodu viditelný, prostředek NEPOUŽÍVEJTE.
- Přezky a „D“ kroužky musí být bez rzi, pokrivení, nadměrného opotřebení a trhlin.
- Zajistěte, aby byl celotělový postroj používán nejdéle po dobu 10 let od data výroby.

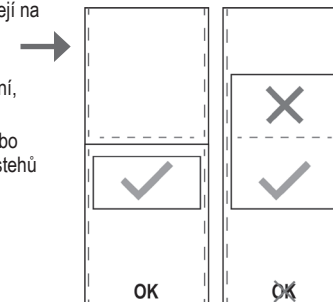

- Kontrola čitelnosti označení na produktu.

V případě zjištění jakékoli závady nebo poškození nesmí být postroj používán. Měl by být předán kompetentní osobě odpovědné za provádění podrobných protokolovaných prohlídek vizuálního a hmatového typu.

PODROBNÁ PROTOKOLOVANÁ PROHLÍDKA

Podrobné protokolované prohlídky:

- Provádí vyškolená kompetentní osoba, aby byla zajištěna bezpečnost a integrity celotělového postroje.
- Zaznamenává se do protokolovací tabulky, která je součástí tohoto návodu k použití.
- Provádí se pravidelně. Četnost podrobných protokolovaných prohlídek by měla:
 - Má být stanovena prostřednictvím posouzení rizik s přihlédnutím k právním předpisům, typu prostředku, četnosti používání a podmínkám prostředí, které mohou urychlit míru zhoršení a fyzického poškození.
 - Má být prováděna nejméně každých 12 měsíců bez ohledu na používání; bezpečnost uživatelů závisí na trvalé účinnosti a trvanlivosti tohoto prostředku.

Pokud bude při prohlídce jakákoliv část postroje považována za vadnou, musí být vyřazen z používání a zlikvidován. Nesmí se provádět žádné opravy, úprava nebo změny. Postroje JSP jsou určeny k zachycení POUZE JEDNOHO pádu z výšky. Pokud byl postroj vystaven zachycení pádu, musí být vyřazen z používání a zlikvidován.

ZÁZNAMOVÁ KARTA PROHLÍDEK

Tento návod k použití je součástí bezpečnostního systému a všichni uživatelé by měli být s jeho obsahem v úplnosti obeznámeni. Měl by být uchován na bezpečném místě a měl by být pro uživatele neustále dostupný. Po vyjmutí výrobku z obalu by měla být vyplněna tabulka na protější straně na základě údajů ze štítku výrobku. Niže uvedená tabulka by měla sloužit pro podrobné zaznamenání všech prohlídek s četností určenou na základě posouzení rizika, nejméně však každých 12 měsíců.

FORMULÁŘ PROHLÍDKY

Výrobek	Označení	šarže / sériové číslo		Datum zakoupení	Datum prvního použití	Datum konce životnosti

Výrobce	Adresa		Telefon	E-mail

Datum prohlídky	Stehy	Tkanina (lano, popruh, ocelové lanko atp.)	Kovové části spojky, D-kroužek, přezky, zachycovače pádu atd.	Indikátory pádu	Tlumič pádové energie		Datum výroby	VYHOVĚL/ NEVYHOVĚL	Datum příští prohlídky	Jméno inspektora	Podpis



POSTROJE

NÁVOD NA POUŽÍVANIE, ÚDRŽBU A KONTROLU

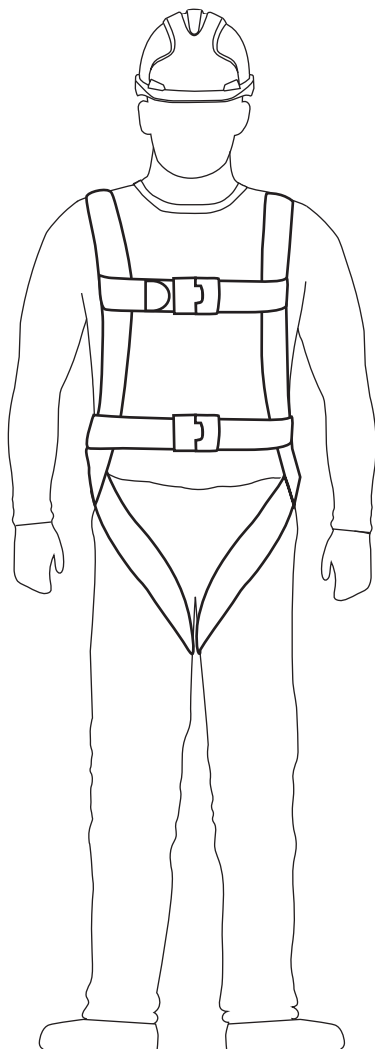

PRED POUŽÍVANÍM TOHTO POSTROJA SI POZORNE PREČÍTAJTE TIETO POKYNY.

Tieto postroje sú určené na minimalizovanie rizík/poskytnutie ochrany pred nebezpečenstvom pádu z výšok. Vždy však pamätajte, že žiadne osobné ochranné prostriedky nemôžu poskytnúť úplnú ochranu a pri vykonávaní rizikových činností musíte vždy byť opatrní.

TÁTO BROŽÚRKA S NÁVODOM NA POUŽÍVANIE POKRÝVA NASLEDUJÚCE VÝROBKY JSP:

Bodový postroj (FAR0301, FAR0201E, FAR0315)
Bodový postroj (FAR0203, FAR0209, FAR0302, FAR0401, FAR0212)
Bodový postroj (FAR0303, FAR0204, FAR0402)
Bodový postroj (FAR0403)
Záchraný postroj do stiesnených priestorov (FAR0205)

POUŽÍVATEĽ JE POVINNÝ USCHOVAŤ SI NÁVOD NA POUŽÍVANIE, MONTÁŽNU DOKUMENTÁCIU (AK JE DOSTUPNÁ) A DOKLADY O VYKONÁVANÍ PRAVIDELNÝCH KONTROL PO CELÝ ČAS ŽIVOTNOSTI PRODUKTU.

Tento návod na používanie a vyhlásenie o zhode vzťahujúce sa na tento výrobok je k dispozícii na stránke documents.jspsafety.com



www.jspsafety.com

OZNAČENIE

Počas doby používania celotelového postroja musí byť štítok na celotelovom postroji bez poškodenia a musí byť čitateľný.

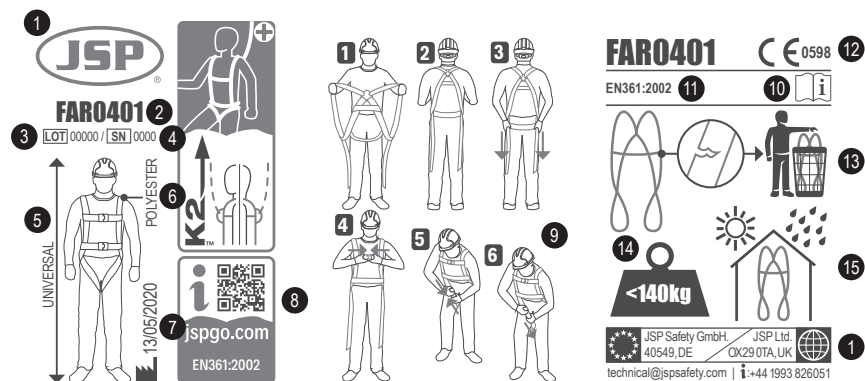

1. Logo výrobcu a kontaktné informácie
2. Referenčné číslo výrobku
3. Číslo šarže
4. Výrobné číslo
5. Veľkosť: Univerzálny
6. Materiál
7. Dátum výroby
8. QR kód JSP-GO™
9. Návod na navlečenie
10. Prečítajte si Návod na používanie
11. Číslo normy/rok
12. Označenie súladu s Nariadením (EÚ) 2016/425
13. Ak je poškodený, zlikvidujte
14. Hmotnostný limit používateľa
15. Skladujte na chladnom, suchom mieste.

PRISPÔSOBENIE

Bezpečnostný postroj si musíte navliecť správne, aby ste zabezpečili, že v prípade pádu funguje, ako by mal, a nespôsobí používateľovi ďalšie zranenia.

Ak je postroj navlečený nesprávne (je voľný, nezapnutý alebo predkom dozadu a pod.), používateľ môže utrpieť vážne alebo smrteľné zranenie.

Celotelový záchytný postroj je osobný ochranný prostriedok kategórie III a má chrániť pred smrteľným nebezpečenstvom. Pred jeho použitím musíte urobiť všetky ochranné opatrenia a kroky.

- Zabezpečte správny výber postroja pre zamýšľanú činnosť.
- Zabezpečte, aby bol dátum výroby postroja v rámci smerníc.
- Zabezpečte, aby boli všetky pracky a spony správne a bezpečne zapnuté.
- Zabezpečte, aby bol postroj prispôbený vášmu telu. Úpravy možno urobiť na remeňoch na nohách, hrudi, drieku a pleciah (podľa potreby). Popruhy by mali byť primerane napnuté okolo tela a nesmú byť voľné.
- Upínacie body na hrudi a na chrbte musia byť správne umiestnené a nesmú byť príliš nízko.

SPRÁVNE NAVLEČENIE 1, 2 A 3-BODOVÉHO POSTROJA

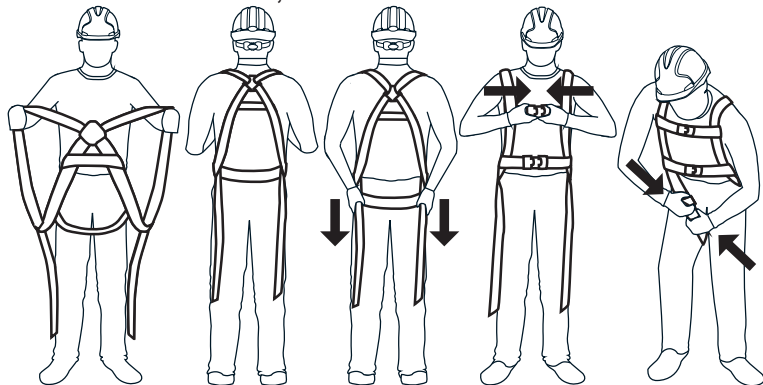

1. Chyťte postroj za náplečné remene a dbajte, aby nožné remene voľne viseli.
2. Preveďte ruky cez náplečné remene.
3. Potiahnite postroj smerom nadol tak, aby ste panvový remeň mali pod zadkom.
4. Zapnite pracku na prsiach a potom na hrudi (ak je nimi postroj vybavený). Uťahnite opasok, aby priliehal.
5. Zapnite pracky na nohách a upravte, aby priliehali.
6. Upravte upínacie body/D krúžky do správnej polohy. Zadné upínanie medzi lopatkami. Predné upínanie na prostriedku hrudníka.

SPRÁVNE NAVLEČENIE 5-BODOVÉHO POSTROJA

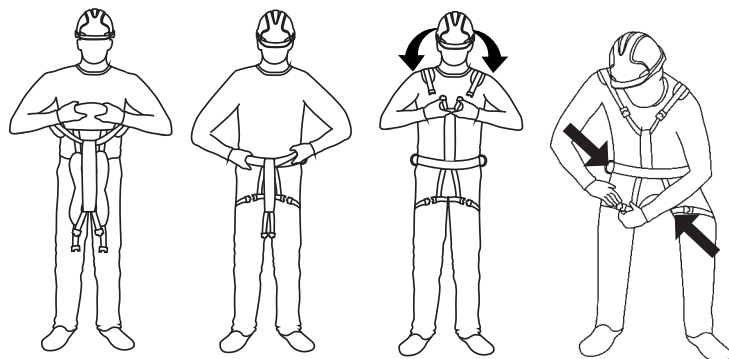

1. Chyťte postroj za remeň na páse a nechajte slučky na nohy voľne visieť.
2. Prestrčte nohy cez remeň na páse a otvory na nohy. Uťahnite opasok, aby priliehal.
3. Zdvihnite a navlečte chrbtový/náplečný remeň. Dávajte pozor, aby sa nezaplietli. Upravte na miesto chrbtový D-krúžok. Bezpečne pripnite k popruhu na páse.
4. Bezpečne zapnite slučky na nohách, tak aby neboli pokrútené.
5. Upravte postroj, aby priliehal.

Počas používania pravidelne kontrolujte zapnutie a upravovacie prvky. Veľkosti opaskov sú:

Kód	Max (CM)	Min (CM)
FAR0402	118	90
FAR0403	145	100
FAR0204	120	80
FAR0303	120	100

OPIS

Tieto celotelové postroje európske Nariadenie o osobných ochranných prostriedkoch (EÚ) 2016/425 zaraďuje medzi osobné ochranné prostriedky (OOP) a bolo preukázané, že spĺňajú toto nariadenie prostredníctvom harmonizovaných európskych noriem.

EN 361:2002 Osobné ochranné prostriedky proti pádu z výšky. Celotelové postroje.

EN 358:2018 Osobné ochranné prostriedky zabezpečujúce pracovnú polohu a zachytávajúce pád z výšky. Popruhy na zabezpečenie pracovnej polohy a zadržanie a laná na zabezpečenie pracovnej polohy.

EN 813: 2008 Osobné ochranné prostriedky proti pádu z výšky. Sedacie postroje.

EN 1497:2007 Záchranne prostriedky – Záchranne postroje.

Certifikačný orgán: SATRA Technology Europe Ltd, Bracetown Business Park, Clonee, Dublin D15 YN2P, Írsko (Notifikovaný orgán 2777)

Orgán priebežného hodnotenia: SGS Fimko Oy, Takomotie 8, FI-00380 Helsinki, Finland (Notifikovaný orgán 0598)

Ku každému postroju je vydané vyhlásenie o zhode a záznamová karta, ktoré by mali byť bezpečne odložené pre prípad, že budú v budúcnosti potrebné.

POUŽITIE A OBMEDZENIA

POUŽITIE

Upínacie body záchytného systému sú označené písmenom A, môžu to byť D-krúžky alebo 2 slučky (v takom prípade obe označené ako A/2). Upínací bod na zabezpečenie pracovnej polohy by sa nemal používať pre záchytné systémy. Postroj sa musí používať ako súčasť záchytného/zadržavacieho systému /systému na zabezpečenie pracovnej polohy/ záchranneho systému, ako je definované v norme (EN 363), aby bolo zaručené, že dynamická sila, ktorej je vystavený používateľ pri zastavení pádu, je maximálne 6 kN.

VOĽNÝ PÁD: Systémy na zastavenie pádu osôb používané s týmto zariadením musia byť zostavené tak, aby obmedzili voľný pád na 4,0 m podľa EN 361. Zadržavacie systémy musia byť zostavené tak, aby znemožnili vertikálny pád. Systémy na zabezpečenie pracovnej polohy musia byť zostavené tak, aby bol voľný pád obmedzený na 1 m alebo menej.

Maximálne menovité zaťaženie postroja je 140 kg vrátane všetkých nástrojov a je veľmi dôležité používať s postrojom iba kompatibilné laná s absorpciou energie pre 140 kg.

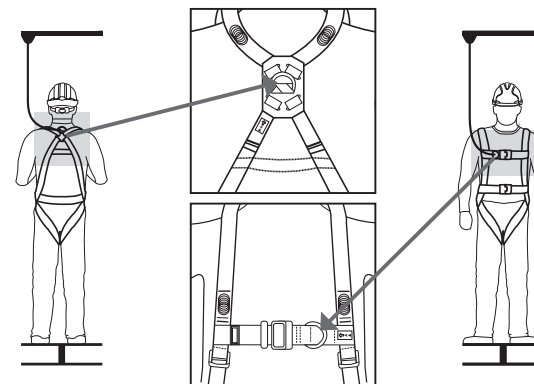

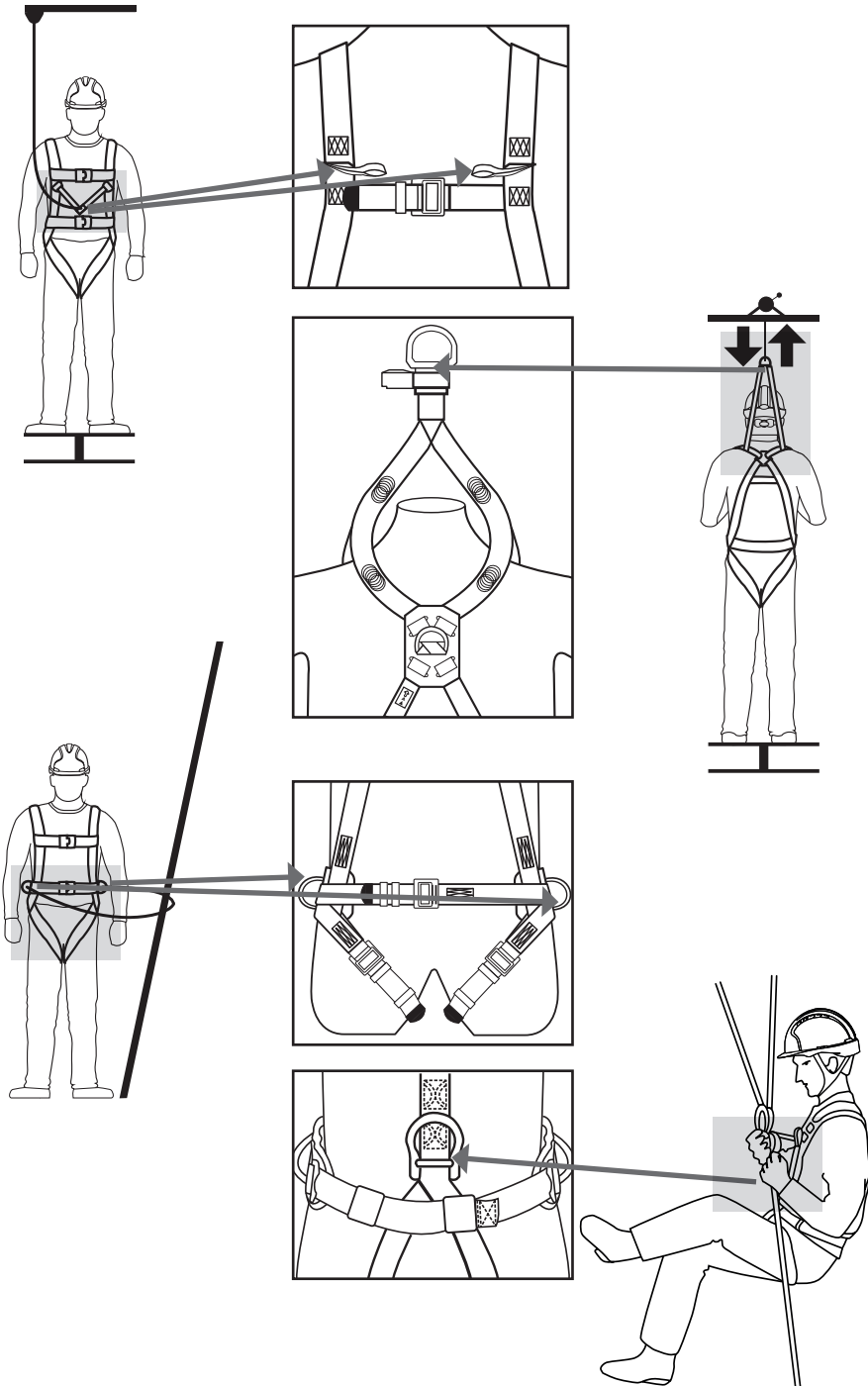

KOTVIACE BODY

Bod, kde má byť záchytný systém ukotvený, by sa mal v ideálnom prípade nachádzať nad polohou používateľa. Zabezpečte, aby bolo kotviace zariadenie dostatočne silné a malo silu minimálne 12 kN pre kov a 18 kN pre textílie a malo by spĺňať požiadavky normy EN 795.

Dbajte, aby boli práce vykonávané takým spôsobom, aby sa obmedzil kyvadlový efekt ako aj riziko a výška pádu. Z bezpečnostných dôvodov a pred každým použitím sa presvedčte, či v prípade pádu nič neprekáža normálnemu umiestneniu záchytného systému (voľný priestor pod nohami používateľa). Odporúčame pred použitím a počas použitia urobiť potrebné úpravy pre bezpečnú záchranu, ak by vznikla jej potreba.

Voľný priestor pod nohami používateľa, aby nedošlo k zrážke s konštrukciou alebo so zemou pri páde, môže byť rôzny v závislosti od typu zariadenia použitého v rámci záchytného systému. Požadovanú vzdialenosť od zeme nájdete v špecifikáciách vášho vybavenia.

STIESNENÝ PRIESTOR A ZÁCHRANNÝ POSTROJ

Po páde obeť treba zachrániť, aby nedošlo k upchatiu ciev spôsobenému stresom (trauma z visu). Aby sa obmedzilo riziko traumy z visu, je potrebné zranenému po páde pomôcť bezpečným spôsobom a rýchlo.

Upnutie postroja pre stiesnené priestory sa v záchytnom systéme nesmie používať.

Postroj pre stiesnené priestory sa má nosiť počas normálnych pracovných činností a používateľ by mal pred prvým použitím záchraného postroja vykonať test zavesenia na bezpečnom mieste, aby sa zabezpečilo, že má správnu veľkosť, dostatočnú úpravu a je prijateľne pohodlný na zamýšľané použitie.

POUŽITIE PRI ZAVESENÍ

DLHŠIE ZAVESENIE: Celotelový postroj nie je určený na použitie pri dlhšom zavesení. Ak bude používateľ dlhší čas pracovať v zavesení, odporúča sa použiť nejakú formu podpory na sedenie.

OBMEDZENIA

- Nepoužívajte v prípade zdravotných podmienok, ktoré by mohli ovplyvniť vašu bezpečnosť pri normálnom alebo aj núdzovom použití.
- Zariadenie smie používať iba zaškolená osoba, spôsobilá na jeho bezpečné používanie.
- Musí byť pripravený záchraný plán pre prípad núdzových situácií, ktoré by mohli vzniknúť počas práce.
- Bez predchádzajúceho písomného súhlasu výrobcu nerobte nijaké zmeny zariadenia, ani k nemu nič nepridávajte.
- Zariadenie by sa nemalo používať mimo svojich obmedzení ani na nijaký iný účel než ten, na ktorý je určené.
- Výrobok by mal byť osobným vlastníctvom používateľa.
- Zabezpečte kompatibilitu jednotlivých častí zariadenia, ak ich spájate do systému.
- Je dôležité pred použitím skontrolovať prípadné nebezpečenstvo, ktoré môže vzniknúť kombináciami zariadenia, pri ktorom bezpečné fungovanie ktorejkoľvek položky je ovplyvnené bezpečným fungovaním inej alebo naruša bezpečné fungovanie inej položky.
- Pred použitím vykonávajte kontrolu výrobku, aby ste si boli istí, že je v prevádzkyschopnom stave a funguje správne.
- Akékoľvek zariadenie, pri ktorom máte pochybnosti o jeho stave pre bezpečné používanie alebo ktoré bolo použité na zabránenie pádu, siahnite z používania. Nepoužívajte ho, kým to nepotvrdí kompetentná osoba.
- Keď má byť použitý v systéme na zabránenie pádu, pre bezpečnosť je veľmi dôležité, aby kotviace zariadenie alebo kotviaci bod boli umiestnené tak a práce sa vykonávali takým spôsobom, aby sa minimalizoval kyvadlový pohyb a vzdialenosť potenciálneho pádu.
- Keď sa majú použiť v záchytných systémoch, pre bezpečnosť je veľmi dôležité overiť voľný priestor potrebný na pracovisku pod používateľom pre každým použitím, aby v prípade pádu nedopadol na zem alebo na inú prekážku počas pádu.
- Majte na pamäti riziká, ktoré môžu ovplyvniť funkčnosť alebo spôsobiť zlyhanie zariadenia, ako napr:
 - extrémne teploty (pod -15°C a vyše $+50^{\circ}\text{C}$),
 - agresívne podmienky prostredia vrátane piesku a štrku, cementu, horúcich povrchov, otvoreného ohňa, odletujúcich kúskov pri zváraní, iskiev, elektriny z vodivých predmetov
 - kontakt s: ostrými okrajmi, drsnými povrchmi, chemikáliami

- Okamžite prestaňte výrobok používať, ak je vystavený niečomu z vyššie uvedeného, alebo je akýmkoľvek spôsobom poškodený, kým ho neskontroluje kompetentná osoba.
- Zabezpečte, aby bol dátum prvého použitia zaznamenaný do tejto brožúrky s návodom.
- Ak je tento stroj súčasťou záchytného systému, musí byť použitý v spojení so záchytným lanom podľa EN 355. Lano musí byť skontrolované a musí byť v použiteľnom stave, aby sa obmedzili nárazové sily po páde na maximálne 6 kN.
- Pri použití systému na zabezpečenie pracovnej polohy sa používateľ bežne spolieha na podporu, a preto je veľmi dôležité zväziť potrebu použiť aj záložný systém, napr. záchytný systém. Pre bezpečnosť je veľmi dôležité použiť kotviaci bod vo výške pásu alebo vyššie
- Ak má stroj opasok, nemal by sa používať na účely zabránenia pádu a ak existuje predvídateľné riziko, že používateľ môže zostať visieť alebo je vystavený nežiaducemu napätiu opaska.
- V prípade, že sa stroj používa so systémom na zabezpečenie pracovnej polohy: Nastavte dĺžku lana pomocou krúžkového nastavovača alebo poistného drápáka potiahnutím voľnej strany lana, aby ste ho napli. Pri používaní by lano malo byť napnuté.
- Pro bezpečnosť užívateľa je zásadní, aby predajca – pokiaľ je produkt predprodávaný v inej než pôvodní cívové zemi – poskytl pokyny k použitiu, údržbe, pravidelným kontrolám a k opravám v jazyce zeme, ve které se produkt bude používat.

KOMPATIBILITA

Systém musí používať spojovacie prvky spĺňajúce požiadavky normy EN 355, záchytné lano vyhovujúce norme EN 355 alebo zadrživacie lano vyhovujúce norme EN 354 alebo lano na zabezpečenie pracovnej polohy podľa EN 358 alebo zaťahovací záchytný systém vyhovujúci norme EN 360 alebo záchytný systém podľa normy EN 353, kotviaci bod podľa EN 795.

Celotelový stroj (zahŕňajúci EN 361, EN 358, EN 813 a EN 1497) je jediný prostriedok na zadržanie tela, ktorý možno použiť. Môže byť nebezpečné vytvoriť sa vlastný záchytný systém, v ktorom každá bezpečnostná funkcia môže narušať inú bezpečnostnú funkciu. Pred použitím si prečítajte odporúčania pre používanie každého komponentu v systéme.

Vždy treba dodržiavať pokyny na používanie pre jednotlivé komponenty.

Zabezpečte tiež, aby stroj mal upínací bod na správnom mieste vzhľadom na systém na zachytenie pádu.

ŽIVOTNOSŤ

Životnosť stroja závisí od stavu stroja, nesmie mať chyby uvedené v časti IX. Ak stroj nemá chyby, maximálna životnosť výrobku je 10 rokov od dátumu výroby. Dátum výroby nájdete na štítku-brožúrke na výrobku.

V prípade pochybností kontaktujte, prosím, JSP Safety.

SKLADOVANIE A PREPRAVA

Osobné ochranné prostriedky sa musia prepravovať v obale, ktorý ich chráni pred vlhkosťou, mechanickým, chemickým a tepelným pôsobením. Skladujte na chladnom, suchom mieste. Neskladujte vo vlhkom a kyslom prostredí.

ÚDRŽBA

Údržbu tohto celotelového stroja smie vykonávať iba zaškolená a kompetentná osoba, ktorá:

- zabezpečí, aby na celotelovom stroji neboli vykonané nijaké zmeny
- vyčistí výrobok nasledovným postupom: iba pomocou teplej vody iba s jemným čistiacim prostriedkom (pH 7) pomocou špongie alebo mäkkej nylonovej kefy, opláchnete celotelový stroj čerstvou čistou vodou, aby z neho spláchna čistiaci prostriedok, nechá ho odkvapkať a pred ďalším použitím dôkladne vyschnúť.
- zabezpečí, aby NEBOLI použité nasledovné metódy čistenia: voda teplejšia ako 40°C, bieliadlo, čistiaci prostriedok, ktorý nie je vhodný priamo na pokožku, drôtená kefa alebo iné brúsne činidlá, čistenie prúdom vody alebo inými silovými produktmi, radiátory alebo iné priame zdroje tepla,
- po vyčistení zabezpečí dôkladnú prehliadku stroja vizuálne i hmatom, prev než dovolí znova ju použiť.

KONTROLA

KONTROLA PRED POUŽITÍM

Pred použitím by sa mali všetky stroje vizuálne skontrolovať. Kontrola by mala zahŕňať (ale bez obmedzenia):

- Na určitých strojoch sú dva indikátory pádu, nachádzajú sa na zadných pásoch. Ak chýba štítok a stehy sú zničené alebo ak vidieť červený kríž, stroje nepoužívajte.
- Kontrolu, či na poprúhoch nie sú rezy, odreniny, vystrapkané miesta, spáleniny, pleseň, strata farby alebo stopy pôsobenia chemikálií.
- Skontrolujte všetky stehy, či na nich nie sú uvoľnené nite, či nie sú vytiahnuté alebo prerezané. Vzor šitia musí byť totožný na oboch stranách. **NEPOUŽÍVAJTE**, ak vzor z nejakých dôvodov nie je viditeľný.
- Spony a D-krúžky nesmú byť zahrdzavené, pokrivené, nadmerne opotrebované alebo puknuté.
- Zabezpečte, aby sa celotelový stroj používal maximálne iba po dobu 10 rokov od dátumu výroby.
- Kontrola čitateľnosti označení výrobku.

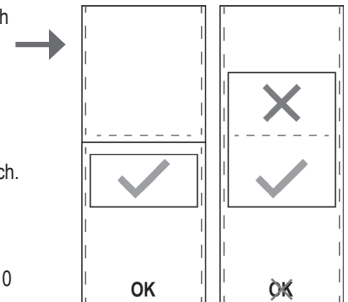

Ak sa zistí nejaká chyba alebo poškodenie, stroj sa nesmie používať. Pre dôkladné vizuálne a hmatové vyšetrenie by sa mala previesť kompetentná osoba zodpovedná za podrobné zaznamenané inšpekcie.

PODROBNÁ ZAZNAMENANÁ KONTROLA

Podrobné zaznamenané kontroly by:

- mala vykonávať zaškolená kompetentná osoba, aby sa zabezpečila bezpečnosť a neporušenosť celotelového stroja;
- mali byť zaznamenané v tabuľke záznamov, ktorá sa nachádza v týchto Pokynoch na používanie;
- sa mali vykonávať pravidelne. Frekvencia podrobnej zaznamenatej kontroly by:
 - mala byť určená posúdením rizika s ohľadom na právne predpisy, typ zariadenia, frekvenciu používania a podmienky prostredia, ktoré môžu urýchliť mieru opotrebovania a fyzického poškodenia;
 - mala by sa vykonávať aspoň každých 12 mesiacov bez ohľadu na používanie, bezpečnosť používateľov závisí od trvalej účinnosti a trvanlivosti zariadenia.

Ak sa pri kontrole zistí, že niektorá časť stroja je chybná, treba ju vyradiť a zlikvidovať. Nesmú sa vykonávať žiadne opravy, úpravy alebo zmeny. Stroje JSP sú určené na zachytenie pádu z výšky IBA RAZ. Ak stroj poslužil pri zachytení pádu, mal by byť vyradený a zlikvidovaný.

INŠPEKČNÁ KARTA

Tento návod na používanie a pokyny na obsluhu sú súčasťou bezpečnostného systému a všetci používatelia by mali dôkladne poznať ich obsah. Mali by sa uchovávať na bezpečnom mieste a byť vždy voľne dostupné pre používateľa. Po vybratí výrobku z obalu je potrebné vyplniť tabuľku na protiaľhlej strane podľa informácií na štítku výrobku. Ďalej uvedená tabuľka by sa mala použiť na zaznamenanie všetkých podrobných zaznamenaných kontrol v intervaloch určených posúdením rizika, ale najmenej každých 12 mesiacov.

FORMULÁR KONTOLY

Výrobok	Referenčné číslo	Číslo šarže / Výrobné číslo		Dátum Kúpy	Dátum prvého použitia	Platnosť do

Výrobca	Adresa		Telefón	E-mail

Dátum Kontroly	Stehy	Textília (lano, popruh, oceľový drôt a pod.)	Kovové časti Spojovacie prvky, D-krúžok, spony, drapáky a pod.	Indikátory Pádu	Nárazový timič		Dátum výroby	VYHOVEL/ NEVYHOVEL	Dátum nasledujúcej kontroly	Meno kontrolóra	Podpis



ΕΞΑΡΤΥΣΕΙΣ (ΜΠΟΝΤΡΙΕ)

ΟΔΗΓΙΕΣ ΧΡΗΣΗΣ, ΦΡΟΝΤΙΔΑΣ ΚΑΙ ΕΠΙΘΕΩΡΗΣΗΣ

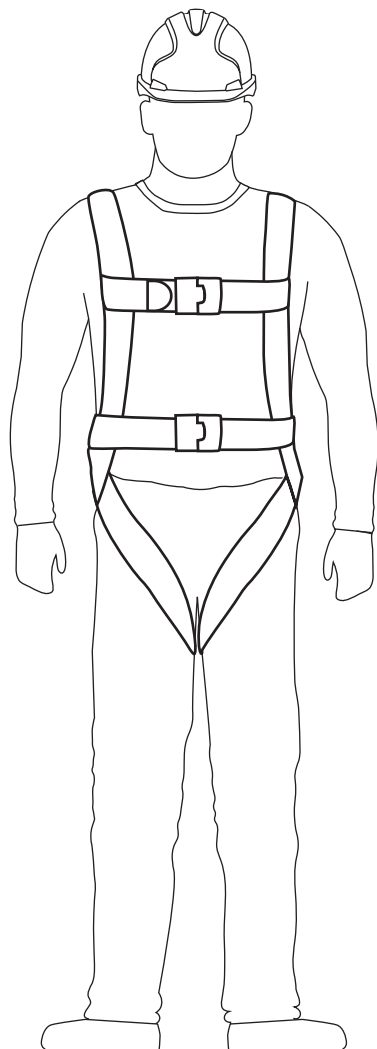

ΔΙΑΒΑΣΤΕ ΠΡΟΣΕΚΤΙΚΑ ΑΥΤΕΣ ΤΙΣ ΟΔΗΓΙΕΣ ΠΡΙΝ ΧΡΗΣΙΜΟΠΟΙΗΣΤΕ ΑΥΤΗΝ ΤΗΝ ΕΞΑΡΤΥΣΗ.

Οι εξαρτήσεις αυτές σχεδιάστηκαν με σκοπό την ελαχιστοποίηση του κινδύνου/την παροχή προστασίας από τον κίνδυνο πτώσης από ύψος. Ωστόσο, να θυμάστε πάντα ότι κανένα στοιχείο ΜΑΠ δεν μπορεί να παράσχει απόλυτη προστασία, καθώς και ότι πρέπει πάντοτε να δείχνετε προσοχή κατά την εκτέλεση της δραστηριότητας που σχετίζεται με τον κίνδυνο.

ΤΟ ΠΑΡΟΝ ΒΙΒΛΙΑΡΑΚΙ ΟΔΗΓΙΩΝ ΧΡΗΣΗΣ ΚΑΛΥΠΤΕΙ ΤΑ ΑΚΟΛΟΥΘΑ ΠΡΟΪΟΝΤΑ JSP:

Εξάρτηση 1 σημείου (FAR0301, FAR0201E, FAR0315)
Εξάρτηση 2 σημείου (FAR0203, FAR0209, FAR0302, FAR0401, FAR0212)
Εξάρτηση 3 σημείου (FAR0303, FAR0204, FAR0402)
Εξάρτηση 5 σημείου (FAR0403)
Εξάρτηση διάσωσης περιορισμένου χώρου (FAR0205)

ΣΥΝΙΣΤΑΤΑΙ ΣΤΟ ΧΡΗΣΤΗ ΝΑ ΦΥΛΑΞΕΙ ΤΙΣ ΟΔΗΓΙΕΣ ΧΡΗΣΤΗ, ΤΗΝ ΤΕΚΜΗΡΙΩΣΗ ΕΓΚΑΤΑΣΤΑΣΗΣ (ΑΝ ΥΠΑΡΧΕΙ) ΚΑΙ ΤΑ ΕΓΓΡΑΦΑ ΠΕΡΙΟΔΙΚΗΣ ΕΞΕΤΑΣΗΣ ΚΑΘ' ΟΛΗ ΤΗ ΔΙΑΡΚΕΙΑ ΖΩΗΣ ΤΟΥ ΠΡΟΪΟΝΤΟΣ.

Μπορείτε να βρείτε ένα αντίγραφο του παρόντος εγχειριδίου και τη Δήλωση συμμόρφωσης για το προϊόν στον ιστότοπο

documents.jspsafety.com



www.jspsafety.com

ΣΗΜΑΝΣΗ

Ετικέτα στην ολόσωμη εξάρτηση, η οποία πρέπει να είναι τοποθετημένη, ανέπαφη και ευανάγνωστη, όσο χρησιμοποιείται η ολόσωμη εξάρτηση.

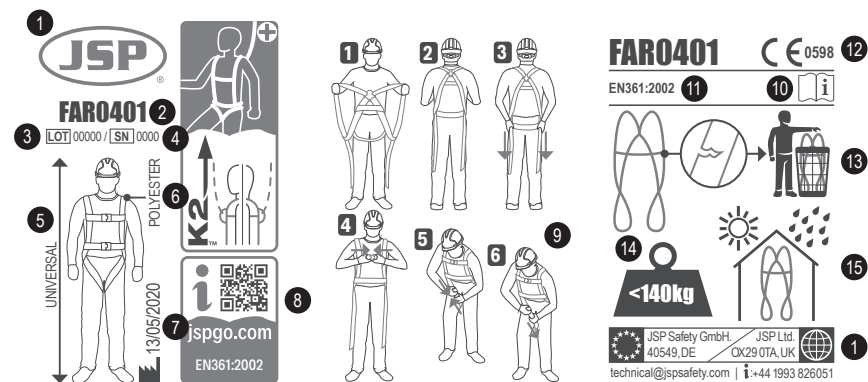

1. Λογότυπος και στοιχεία επικοινωνίας κατασκευαστή
2. Κωδικός προϊόντος
3. Αριθμός παρτίδας
4. Αριθμός σειράς
5. Μέγεθος: Ένα μέγεθος
6. Υλικό
7. Ημερομηνία κατασκευής
8. Κωδικός QR JSP-GO™
9. Οδηγίες τοποθέτησης
10. Διαβάστε τις Οδηγίες χρήστη
11. Αριθμός/έτος προτύπου
12. Σήμα συμμόρφωσης με τον κανονισμό (ΕΕ) 2016/425
13. Να απορρίπτεται αν έχει υποστεί ζημιά
14. Όριο βάρους χρήστη
15. Φυλάσσεται σε δροσερό, στεγνό χώρο

ΤΟΠΟΘΕΤΗΣΗ

Η εξάρτηση ασφαλείας πρέπει να φορεθεί σωστά, έτσι ώστε να διασφαλιστεί ότι σε περίπτωση πτώσης θα λειτουργήσει όπως έχει σχεδιαστεί, και ότι δεν θα τραυματίσει περαιτέρω τον χρήστη. Αν η εξάρτηση δεν φορεθεί σωστά (αν είναι χαλαρή, λυτή, φορεμένη ανάποδα κ.λπ.), ο χρήστης μπορεί να τραυματιστεί σοβαρά ή θανάσιμα. Μια ολόσωμη εξάρτηση ανακοπής πτώσης είναι ΜΑΠ Κατηγορίας III και αποσκοπεί στο να παρέχει προστασία από θανάσιμο κίνδυνο. Πρέπει να έχετε λάβει όλες τις απαραίτητες προφυλάξεις και μέτρα πριν την χρησιμοποιήσετε.

- Βεβαιωθείτε ότι έχετε επιλέξει τη σωστή εξάρτηση για την σκοπούμενη δραστηριότητα.
- Βεβαιωθείτε ότι η ημερομηνία κατασκευής της εξάρτησης είναι εντός των ορίων των οδηγιών.
- Βεβαιωθείτε ότι όλα τα κουμπώματα και κλιπ είναι δεμένα σωστά και σταθερά.
- Βεβαιωθείτε ότι η εξάρτηση είναι ρυθμισμένη έτσι ώστε να εφαρμόζει στο σώμα σας. Η ρύθμιση μπορεί να γίνει από τα λουράκια ποδιών, θώρακα, μέσης και ώμων (κατά περίπτωση). Οι μιάνες θα πρέπει να εφαρμόζουν αρκετά σφιχτά στο σώμα σας και να μην είναι λασκαρισμένοι.
- Τα σημεία στερέωσης στο θώρακα και την πλάτη πρέπει να βρίσκονται στη σωστή θέση και να μην είναι πολύ χαμηλά.

ΣΩΣΤΗ ΤΟΠΟΘΕΤΗΣΗ ΤΩΝ ΕΞΑΡΤΥΣΕΩΝ 1,2 & 3 ΣΗΜΕΙΩΝ

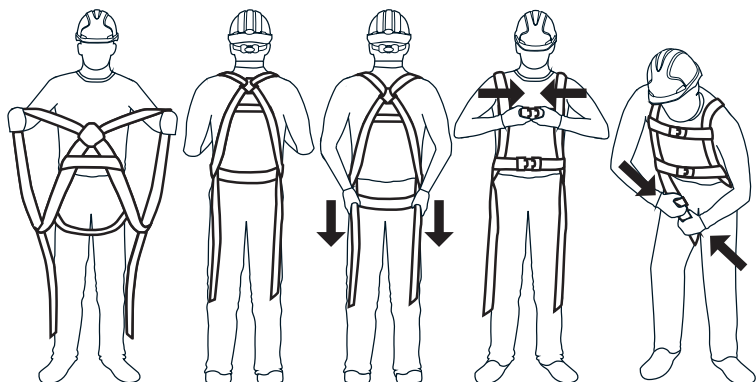

1. Κρατήστε την εξάρτηση από τα λουράκια ώμων και βεβαιωθείτε ότι τα λουράκια ποδιών κρένονται ελεύθερα.
2. Περάστε τα χέρια μέσα από τα λουράκια ώμων.
3. Τραβήξτε την εξάρτηση προς τα κάτω, έτσι ώστε το λουράκι στήριξης της λεκάνης να βρίσκεται κάτω από τους γλουτούς.
4. Συνδέστε το κούμπωμα θώρακα και μετά το κούμπωμα μέσης (αν υπάρχουν). Σφίξτε τη ζώνη μέσης για να εφαρμόσει άνετα.
5. Συνδέστε τα κουμπώματα ποδιών και ρυθμίστε για άνετη εφαρμογή.
6. Ρυθμίστε τα «σημεία στερέωσης /κρίκου D» στις σωστές θέσεις. Στερέωση πίσω ανάμεσα στις ωμοπλάτες.

Στερέωση μπροστά στο μέσον του θώρακα.

ΣΩΣΤΗ ΤΟΠΟΘΕΤΗΣΗ ΤΩΝ ΕΞΑΡΤΥΣΕΩΝ 5 ΣΗΜΕΙΩΝ

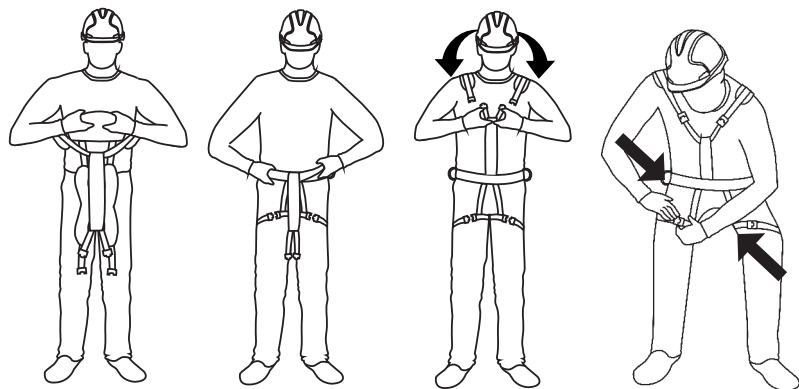

1. Κρατήστε την εξάρτηση από τη ζώνη μέσης και αφήστε τις θηλιές των ποδιών να κρένονται ελεύθερα.
2. Περάστε τα πόδια από τη ζώνη μέσης και από τις οπές των ποδιών. Σφίξτε τη ζώνη μέσης για να εφαρμόσει άνετα.
3. Τραβήξτε το πίσω λουράκι/λουράκι ώμου προς τα πάνω και περάστε το από πάνω σας. Βεβαιωθείτε ότι δεν δημιουργούνται κόμπι. Τοποθετήστε τον κρίκο D της πλάτης. Ασφαλίστε το κούμπωμα στα λουράκια της ζώνης μέσης.
4. Ασφαλίστε τα κουμπώματα στις θηλιές ποδιών προσέχοντας να μην τυλιχτούν.
5. Ρυθμίστε την εξάρτηση για να εφαρμόσει άνετα.

Ελέγχετε τακτικά τα στοιχεία στερέωσης και ρύθμισης κατά τη διάρκεια της χρήσης. Τα μεγέθη των ζωνών μέσης είναι:

Κωδικός	Μέγ. (CM)	Ελάχ. (CM)
FAR0402	118	90
FAR0403	145	100
FAR0204	120	80
FAR0303	120	100

ΠΕΡΙΓΡΑΦΗ

Αυτές οι ολόσωμες εξαρτήσεις κατατάσσονται στα Μέσα Ατομικής Προστασίας (ΜΑΠ) από τον Ευρωπαϊκό κανονισμό ΜΑΠ (ΕΕ) 2016/425, και έχει αποδειχθεί ότι συμμορφώνονται με τον εν λόγω κανονισμό μέσω των εναρμονισμένων Ευρωπαϊκών Προτύπων.

EN 361:2002 Μέσα ατομικής προστασίας έναντι πτώσεων από ύψος - Ολόσωμες εξαρτήσεις

EN 358:2018 Μέσα ατομικής προστασίας για συγκράτηση κατά την εργασία και πρόληψη πτώσεων από ύψος. Ζώνες και αναδέτες για συγκράτηση και περιορισμό στη θέση εργασίας.

EN 813: 2008 Μέσα ατομικής προστασίας για πρόληψη από πτώση. Εξαρτήσεις σε καθιστή θέση

EN 1497:2007 Μέσα ατομικής προστασίας έναντι πτώσεων - Εξαρτήσεις διάσωσης

Οργανισμός πιστοποίησης: SATRA Technology Europe Ltd, Bracetown Business Park, Clonee, Dublin D15 YN2P Ιρλανδία (Κοινοποιημένος οργανισμός 2777)

Οργανισμός συνεχούς αξιολόγησης: SGS Fimko Oy, Takomotie 8, FI-00380 Helsinki, Finland (Κοινοποιημένος οργανισμός 0598)

Κάθε εξάρτηση παρέχεται με δήλωση συμμόρφωσης και καρτέλα καταγραφής, οι οποίες θα πρέπει να φυλάσσονται σε ασφαλές μέρος για να ανατρέχετε σε αυτά στο μέλλον.

ΕΦΑΡΜΟΓΕΣ ΚΑΙ ΠΕΡΙΟΡΙΣΜΟΙ

ΕΦΑΡΜΟΓΗ

Τα σημεία στερέωσης ανακοπής πτώσης φέρουν σήμανση με το γράμμα "A". Μπορούν να είναι κρίκος D ή 2 θηλιές (σε αυτήν την περίπτωση, και τα δύο φέρουν σήμανση A/2). Το σημείο συγκράτησης στη θέση εργασίας δεν θα πρέπει να χρησιμοποιείται σε εφαρμογές ανακοπής πτώσης. Η εξάρτηση πρέπει να χρησιμοποιείται ως τμήμα ενός συστήματος ανακοπής πτώσης/περιορισμού/συγκράτησης στη θέση εργασίας/διάσωσης, όπως ορίζεται στο πρότυπο (EN363), έτσι ώστε να διασφαλίζεται ότι η δυναμική φόρτιση που ασκείται στον χρήστη κατά την ανακοπή της πτώσης να είναι 6 kN το ανώτατο.

ΕΛΕΥΘΕΡΗ ΠΤΩΣΗ: Τα ατομικά μέσα ανακοπής πτώσης που χρησιμοποιούνται σε αυτόν τον εξοπλισμό πρέπει να είναι διαμορφωμένα έτσι ώστε να περιορίζουν την ελεύθερη πτώση στα 4,0 m σύμφωνα με το EN 361. Τα συστήματα περιορισμού πρέπει να είναι διαμορφωμένα έτσι ώστε να μην είναι δυνατή η κατακόρυφη ελεύθερη πτώση. Τα συστήματα συγκράτησης στη θέση εργασίας πρέπει να είναι διαμορφωμένα έτσι ώστε η ελεύθερη πτώση να περιορίζεται στο 1 m ή λιγότερο.

Το μέγιστο ονομαστικό φορτίο για τις εξαρτήσεις είναι 140 kg, συμπεριλαμβανομένων όλων των εργαλείων, και είναι βασικό να χρησιμοποιούνται με την εξάρτηση μόνο αναδέτες απόσβεσης ενέργειας που είναι συμβατοί με 140 kg.

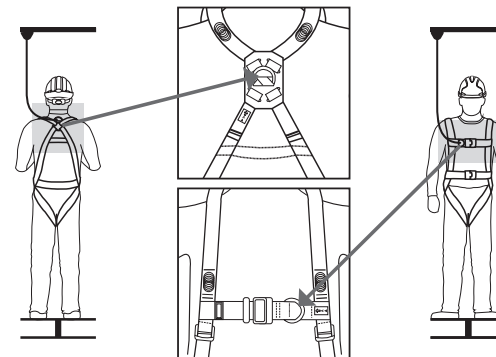

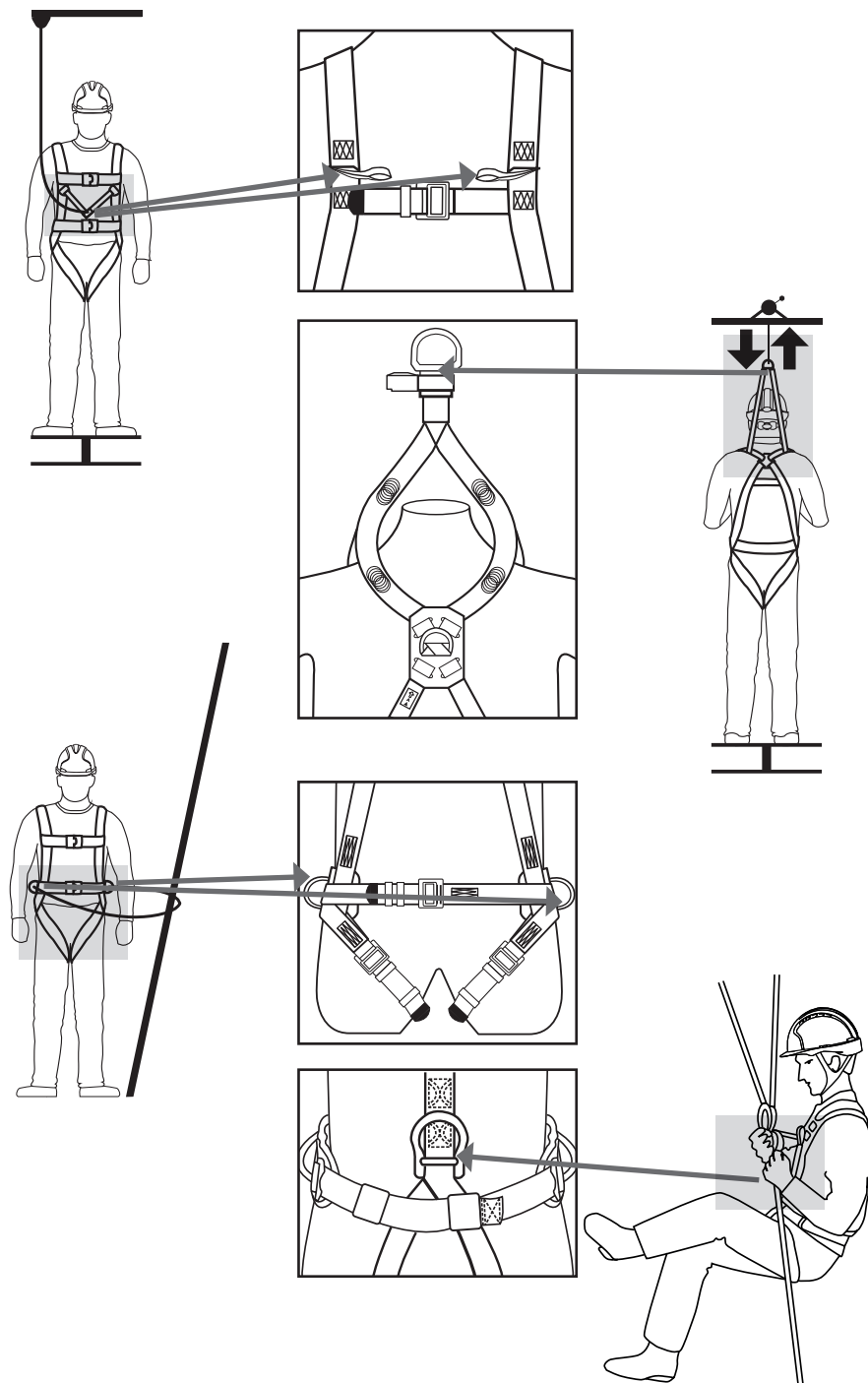

ΣΗΜΕΙΟ ΑΓΚΥΡΩΣΗΣ

Το σημείο όπου πρόκειται να αγκυρωθεί το σύστημα ανακοπής πτώσης θα πρέπει να βρίσκεται ιδανικά πάνω από το σημείο όπου βρίσκεται ο χρήστης. Διασφαλίστε ότι η διάταξη αγκύρωσης είναι αρκετά ισχυρή και ότι έχει ελάχιστη αντοχή 12 kN για μέταλλο και 18 kN για ύφασμα, καθώς και ότι συμμορφώνεται με τις απαιτήσεις του EN795.

Βεβαιωθείτε ότι η εργασία εκτελείται κατά τέτοιον τρόπο, ώστε να περιορίζεται το φαινόμενο του εκκρεμούς, καθώς επίσης και ο κίνδυνος και το ύψος μιας πτώσης. Για λόγους ασφαλείας και πριν από κάθε χρήση βεβαιώστε ότι, σε περίπτωση πτώσης, δεν υπάρχει εμπόδιο που να εμποδίζει την κανονική λειτουργία του συστήματος ανακοπής πτώσης (ελεύθερος χώρος κάτω από τα πόδια του χρήστη). Πριν από και κατά τη διάρκεια της χρήσης, σας συμβουλεύουμε να προβείτε στις απαραίτητες διευθετήσεις για ασφαλή διάσωση, σε περίπτωση που παραστεί ανάγκη.

Ο απαιτούμενος ελεύθερος χώρος κάτω από τα πόδια του χρήστη για την αποφυγή σύγκρουσης με την κατασκευή ή το έδαφος σε μια πτώση, ενδέχεται να διαφέρει ανάλογα με τον τύπο του εξοπλισμού που χρησιμοποιείται εντός του συστήματος ανακοπής πτώσης. Ανατρέξτε στα τεχνικά χαρακτηριστικά του εξοπλισμού σας για να βρείτε το απαιτούμενο ύψος από το έδαφος.

ΠΕΡΙΟΡΙΣΜΕΝΟΣ ΧΩΡΟΣ ΚΑΙ ΕΞΑΡΤΥΣΗ ΔΙΑΣΩΣΗΣ

Μετά την πτώση, το θύμα πρέπει να διασωθεί ώστε να αποφευχθεί η απόφραξη των αιμοφόρων αγγείων που προκαλείται από την καταπόνηση (τραύμα ανάρτησης). Για να περιοριστεί ο κίνδυνος του τραύματος ανάρτησης, η διάσωση ενός θύματος πτώσης πρέπει να διευκολύνεται με ασφαλή και γρήγορο τρόπο. **Η διάταξη εξάρτυσης περιορισμένου χώρου δεν πρέπει να χρησιμοποιείται σε σύστημα ανακοπής πτώσης.** Η εξάρτυση περιορισμένου χώρου προορίζεται για χρήση κατά τη διάρκεια φυσιολογικών εργασιακών δραστηριοτήτων, και ο χρήστης θα πρέπει να διεξάγει μια δοκιμή ανάρτησης σε ασφαλές μέρος πριν την πρώτη χρήση της εξάρτυσης διάσωσης, έτσι ώστε να διασφαλιστεί ότι έχει το σωστό μέγεθος, επαρκείς ρυθμίσεις και αποδεκτό επίπεδο άνεσης για την προβλεπόμενη χρήση.

ΕΦΑΡΜΟΓΗ ΑΝΑΡΤΗΣΗΣ

ΠΑΡΑΤΕΤΑΜΕΝΗ ΑΝΑΡΤΗΣΗ: Μια ολόσωμη εξάρτυση δεν προορίζεται για χρήση σε εφαρμογές παρατεταμένης ανάρτησης. Αν ο χρήστης πρόκειται να κρεμαστεί για παρατεταμένο χρονικό διάστημα, συνιστάται η χρήση στηρίγματος σε κάποια μορφή καθίσματος.

ΠΕΡΙΟΡΙΣΜΟΙ

- Να μην χρησιμοποιείται στην περίπτωση ιατρικών παθήσεων που μπορεί να επηρεάσουν την ασφάλειά σας, τόσο σε συνθήκες κανονικής χρήσης όσο και σε συνθήκες έκτακτης ανάγκης.
- Ο εξοπλισμός πρέπει να χρησιμοποιείται μόνο από άτομο καταρτισμένο και αρμόδιο για την ασφαλή χρήση του.
- Πρέπει να υπάρχει διαθέσιμο ένα σχέδιο διάσωσης για την αντιμετώπιση έκτακτων καταστάσεων που μπορεί να παρουσιαστούν κατά τη διάρκεια της εργασίας.
- Μην επιφέρετε μετατροπές ή προσθήκες στον εξοπλισμό χωρίς προηγούμενη έγγραφη συγκατάθεση του κατασκευαστή.
- Ο εξοπλισμός δεν θα πρέπει να χρησιμοποιείται εκτός των περιορισμών του ή για οποιονδήποτε σκοπό πέραν αυτού για τον οποίο έχει προβλεφθεί.
- Το προϊόν θα πρέπει να είναι προσωπική ιδιοκτησία του χρήστη του.
- Διασφαλίστε τη συμβατότητα των στοιχείων του εξοπλισμού όταν συναρμολογηθεί μέσα σε ένα σύστημα.
- Είναι σημαντικό να ελέγχετε πριν τη χρήση για τυχόν κινδύνους που μπορεί να προκύψουν από τη χρήση συνδυασμών εξοπλισμού στους οποίους η ασφαλή λειτουργία ενός οποιουδήποτε στοιχείου επηρεάζεται από ή παρεμβάλλεται με την ασφαλή λειτουργία άλλου στοιχείου.
- Ελέγξτε το προϊόν προ χρήσης, για να διασφαλιστεί ότι βρίσκεται σε κατάσταση λειτουργικής ετοιμότητας και ότι λειτουργεί σωστά πριν χρησιμοποιηθεί.
- Διακόψτε τη χρήση οποιουδήποτε εξοπλισμού όταν έχετε αμφιβολίες σχετικά με την κατάστασή του ως προς την ασφαλή χρήση ή αν έχει χρησιμοποιηθεί για την ανακοπή μιας πτώσης. Να μην χρησιμοποιηθεί ξανά αν δεν ελεγχθεί από αρμόδιο άτομο.
- Όταν προορίζεται για χρήση σε συστήματα ανακοπής πτώσης, είναι βασικό για την ασφάλεια η διάταξη ή το σημείο αγκύρωσης να βρίσκεται πάντα σε τέτοια θέση και η εργασία να εκτελείται κατά τέτοιον τρόπο, ώστε να ελαχιστοποιείται τόσο το φαινόμενο του εκκρεμούς όσο και η απόσταση πιθανής πτώσης.
- Όταν προορίζεται για χρήση σε συστήματα ανακοπής πτώσης, είναι βασικό για την ασφάλεια να ελέγχεται ο ελεύθερος χώρος που απαιτείται κάτω από τον χρήστη στο χώρο εργασίας πριν από κάθε χρήση έτσι ώστε, σε περίπτωση πτώσης, να μην υπάρχει σύγκρουση με το έδαφος ή άλλο εμπόδιο στην πορεία της πτώσης.

- Λαμβάνετε υπόψη τους κινδύνους που ενδέχεται να επηρεάσουν την απόδοση ή να προκαλέσουν βλάβη του εξοπλισμού, όπως:
 - ακραίες θερμοκρασίες (κάτω από -15°C και πάνω από +50°C),
 - διαβρωτικές περιβαλλοντικές συνθήκες, μεταξύ άλλων άμμου και χαλικιού, τσιμέντου, καυτών επιφανειών, γυμνών φλογών, πιτσιλιών συγκόλλησης, σπινθήρων, ηλεκτρικής αγωγιμότητας
 - επαφή με: αιχμηρές άκρες, λειαντικές επιφάνειες, χημικές ουσίες

- Σταματήστε αμέσως τη χρήση του προϊόντος αν εκτεθεί σε οτιδήποτε από τα ανωτέρω ή αν υποστεί ζημιά με οποιονδήποτε τρόπο, έως ότου ελεγχθεί από αρμόδιο άτομο.
- Διασφαλίστε την καταγραφή της ημερομηνίας πρώτης χρήσης στο παρόν βιβλιαράκι οδηγιών.
- Αν η παρούσα εξάρτηση αποτελεί μέρος ενός συστήματος ανακοπής πτώσης, πρέπει να χρησιμοποιηθεί σε συνδυασμό με έναν αναδέτη ανακοπής πτώσης κατά το EN355. Ο αναδέτης αυτός πρέπει να επιθεωρείται και να βρίσκεται σε λειτουργική ετοιμότητα για να περιορίζει τις δυνάμεις πρόσκρουσης ύστερα από πτώση στα 6 kN το ανώτατο.
- Κατά τη χρήση ενός συστήματος συγκράτησης στη θέση εργασίας, ο χρήστης βασίζεται συνήθως στον εξοπλισμό για στήριξη, είναι επομένως βασικό να ληφθεί υπόψη η ανάγκη χρήσης ενός εφεδρικού συστήματος, π.χ. ενός συστήματος ανακοπής πτώσης. Είναι βασικό για την ασφάλεια η χρήση ενός σημείου αγκύρωσης στο ύψος της μέσης ή πάνω από αυτό.
- Εάν η ζώνη έχει ζώνη μέσης, δεν θα πρέπει να χρησιμοποιείται για σκοπούς ανακοπή πτώσης και εάν υπάρχει πιθανότητα έντασης στη ζώνη μέσης
- Σε περίπτωση που η ζώνη χρησιμοποιείται με σχοινί ασφαλείας: ρυθμίστε το μήκος του κορδονιού χρησιμοποιώντας το ρυθμιστή. Κατά τη χρήση, το σχοινί ασφαλείας πρέπει να διατηρείται τεντωμένο.
- Είναι ουσιώδες για την ασφάλεια του χρήστη, εάν το προϊόν επαναπωληθεί εκτός της αρχικής χώρας προορισμού, ο μεταπωλητής θα παρέχει οδηγίες χρήσης, συντήρησης, περιοδικής εξέτασης και επισκευής στη γλώσσα της χώρας στην οποία το προϊόν πρόκειται να χρησιμοποιηθεί.

ΣΥΜΒΑΤΟΤΗΤΑ

Το σύστημα πρέπει να χρησιμοποιεί συνδετήρες σε συμμόρφωση με το EN 362, αποσβεστήρες ανακοπής πτώσης σε συμμόρφωση με το EN 355 ή αναδέτες σε συμμόρφωση με το EN 354 ή ζώνες και αναδέτες για συγκράτηση και περιορισμό στη θέση εργασίας σε συμμόρφωση με το EN 358 ή ανακόπτες πτώσης επαναφερόμενου τύπου σε συμμόρφωση με το EN 360 ή ανακόπτες πτώσης καθοδηγούμενου τύπου σε συμμόρφωση με το EN 353, σημείο αγκύρωσης σε συμμόρφωση με το EN 795.

Μια ολόσωμη εξάρτηση (συμπεριλαμβανομένων των EN 361, EN 358, EN 813 και EN 1497) είναι η μόνη διάταξη συγκράτησης σώματος που επιτρέπεται να χρησιμοποιηθεί. Μπορεί να είναι επικίνδυνη η δημιουργία ιδίου συστήματος ανακοπής πτώσης, όπου κάποια λειτουργία ασφαλείας μπορεί να παρεμβάλλεται με άλλη λειτουργία ασφαλείας. Διαβάστε τις συστάσεις σχετικά με τη χρήση κάθε εξαρτήματος του συστήματος πριν τη χρήση.

Πρέπει να τηρούνται οι οδηγίες χρήσης για τα επιμέρους εξαρτήματα.

Διασφαλίστε, επίσης, ότι η εξάρτηση έχει ένα σημείο στερέωσης σε κατάλληλη θέση σε σχέση με τον ανακόπη πτώσης.

ΔΙΑΡΚΕΙΑ ΖΩΗΣ

Η διάρκεια ζωής της εξάρτησης εξαρτάται από την κατάσταση της εξάρτησης: πρέπει να μην έχει ελαττώματα όπως ορίζεται στην ενότητα IX. Αν δεν έχει ελαττώματα, η μέγιστη διάρκεια ζωής της εξάρτησης είναι 10 χρόνια από την ημερομηνία κατασκευής. Η ημερομηνία κατασκευής αναγράφεται στην ετικέτα του προϊόντος.

Για οποιαδήποτε αμφιβολία, επικοινωνήστε με την JSP Safety.

ΜΕΤΑΦΟΡΑ ΚΑΙ ΑΠΟΘΗΚΕΥΣΗ

Τα Μέσα Ατομικής Προστασίας πρέπει να μεταφέρονται σε συσκευασία που προστατεύει από την υγρασία, τη μηχανική, χημική και θερμική αλλοίωση. Φυλάσσεται σε δροσερό, στεγνό χώρο. Να αποφεύγεται το υγρό και όξινο περιβάλλον για την αποθήκευση.

ΣΥΝΤΗΡΗΣΗ

Η συντήρηση αυτής της ολόσωμης εξάρτησης πρέπει να πραγματοποιείται μόνο από καταρτισμένο και αρμόδιο άτομο το οποίο θα:

- διασφαλίσει ότι ΔΕΝ θα γίνουν μετατροπές στην ολόσωμη εξάρτηση
- καθαρίσει το προϊόν εφαρμόζοντας την ακόλουθη διαδικασία: χρησιμοποιώντας μόνο χλιαρό νερό, χρησιμοποιώντας μόνο μη δραστικό απορρυπαντικό (pH7), χρησιμοποιώντας μόνο ένα σφουγγάρι ή μαλακή νάιλον βούρτσα,

χρησιμοποιώντας γλυκό, καθαρό νερό για το ξέπλυμα του απορρυπαντικού από την ολόσωμη εξάρτηση, αφήνοντας τον εξοπλισμό να στάξει και φροντίζοντας ώστε η ολόσωμη εξάρτηση να στεγνώσει πλήρως πριν από την επόμενη χρήση της.

- διασφαλίσει ότι ΔΕΝ θα εφαρμοστούν οι ακόλουθες μέθοδοι καθαρισμού: νερό θερμοκρασίας άνω των 40°C, χλωρίνη, οποιοδήποτε απορρυπαντικό θεωρείται ακατάλληλο για γυμνό δέρμα, συρματοβούρτσες ή άλλα μέσα τριψίματος, πλύσιμο με δέσμη υπό πίεση ή άλλα μηχανικά μέσα, καλοριφέρ ή άλλες πηγές άμεσης θέρμανσης,

- Διασφαλίστε τη διεξαγωγή σχολαστικής οπτικής εξέτασης και εξέτασης της εξάρτησης με την αφή μετά τον καθαρισμό, πριν επιτραπεί η επαναχρησιμοποίησή της

ΕΠΙΘΕΩΡΗΣΗ

ΕΛΕΓΧΟΣ ΠΡΟ ΧΡΗΣΗΣ

Θα πρέπει να διεξάγεται σχολαστική οπτική επιθεώρηση ολόκληρης της εξάρτησης πριν τη χρήση. Η επιθεώρηση αυτή θα πρέπει να περιλαμβάνει (μεταξύ άλλων):

- Υπάρχουν δύο δείκτες πτώσης σε ορισμένες ζώνες, αυτοί βρίσκονται στους πίσω ιμάντες. Εάν η ετικέτα δεν υπάρχει ή το ράφιμο είναι φθαρμένο ή εάν ο κόκκινος σταυρός είναι ορατός, μην χρησιμοποιείτε την ζώνη.

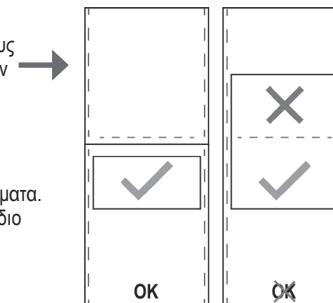

- Ελέγξτε όλους τους ιμάντες για ίχνη κοψίματος, τριβής, σχισίματος από ξέφτισμα, καψίματος, μούχλας, αποχρωματισμού ή χημικής αλλοίωσης.
- Ελέγξτε όλες τις ραφές για ίχνη από χαλαρές κλωστές, τραβήγματα ή κοψίματα. Το σχέδιο της ραφής πρέπει να είναι ίδιο και στις δύο πλευρές. Αν το σχέδιο δεν είναι ορατό για οποιονδήποτε λόγο, ΝΑ ΜΗΝ ΧΡΗΣΙΜΟΠΟΙΗΘΕΙ.
- Τα κουμπύματα και οι κρίκοι "D" πρέπει να είναι απαλλαγμένοι από σκουριά, παραμόρφωση, υπερβολική φθορά ή ρωγμές.
- Διασφαλίστε ότι η ολόσωμη εξάρτηση χρησιμοποιείται μόνο για μέγιστη περίοδο 10 ετών από την ημερομηνία κατασκευής
- Έλεγχος της αναγνωσιμότητας των σημάτων του προϊόντος

Αν εντοπιστεί οποιοδήποτε ελάττωμα ή ζημιά, η εξάρτηση δεν θα πρέπει να χρησιμοποιηθεί. Θα πρέπει να παραδοθεί σε αρμόδιο άτομο που θα αναλάβει διεξοδικές καταγεγραμμένες επιθεωρήσεις μέσω οπτικής εξέτασης και εξέτασης με την αφή.

ΔΙΕΞΟΔΙΚΗ ΚΑΤΑΓΕΓΡΑΜΜΕΝΗ ΕΠΙΘΕΩΡΗΣΗ

Διεξοδικές καταγεγραμμένες επιθεωρήσεις θα πρέπει να:

- Πραγματοποιούνται μόνο από καταρτισμένο και αρμόδιο άτομο, για να διασφαλιστεί η ασφάλεια και η ακεραιότητα της ολόσωμης εξάρτησης.
- Καταγράφονται στον πίνακα που περιέχεται στις παρούσες Οδηγίες χρήστη.
- Εκτελούνται περιοδικά. Η συχνότητα της διεξοδικής καταγεγραμμένης επιθεώρησης θα πρέπει να:
 - Καθορίζεται μέσω αξιολόγησης των κινδύνων, λαμβανομένης υπόψη της νομοθεσίας, του τύπου εξοπλισμού, της συχνότητας χρήσης και των περιβαλλοντικών συνθηκών, που ενδέχεται να επιταχύνουν το ρυθμό φθοράς και ζημιάς λόγω φυσικής επαφής
 - Ορίζεται στους 12 μήνες το ανώτατο, ανεξαρτήτως χρήσης, επειδή η ασφάλεια των χρηστών εξαρτάται από την αδιάλειπτη αποτελεσματικότητα και αντοχή του εξοπλισμού.

Αν κατά τη διάρκεια της επιθεώρησης διαπιστωθεί ότι οποιοδήποτε μέρος της εξάρτησης είναι ελαττωματικό, η εξάρτηση πρέπει να αποσυρθεί και να καταστραφεί. Δεν επιτρέπονται επισκευές, τροποποιήσεις ή μετατροπές. Οι εξαρτήσεις JSP έχουν σχεδιαστεί για να ανακόπτουν την πτώση από ύψος ΜΟΝΟ ΜΙΑ ΦΟΡΑ. Αν η εξάρτηση έχει ήδη ανακόψει κάποια πτώση, θα πρέπει να αποσυρθεί και να καταστραφεί.

ΚΑΡΤΕΛΑ ΕΠΙΘΕΩΡΗΣΗΣ

Το παρόν εγχειρίδιο χρήστη και οι οδηγίες λειτουργίας αποτελούν μέρος του συστήματος ασφαλείας, και όλοι οι χρήστες θα πρέπει να είναι απόλυτα εξοικειωμένοι με τα περιεχόμενά του. Θα πρέπει να φυλάσσεται σε ασφαλές μέρος και να είναι ανά πάσα στιγμή άμεσα διαθέσιμο στους χρήστες. Όταν βγάλετε αυτό το προϊόν από τη συσκευασία του, θα πρέπει να συμπληρώσετε τον πίνακα της διπλανής σελίδας αντιγράφοντας τις πληροφορίες από την ετικέτα του προϊόντος. Ο παρακάτω πίνακας θα πρέπει να χρησιμοποιείται για την καταγραφή όλων των διεξοδικών καταγεγραμμένων επιθεωρήσεων με συχνότητα που καθορίζεται μέσω αξιολόγησης των κινδύνων, ωστόσο κάθε 12 μήνες το ανώτατο.

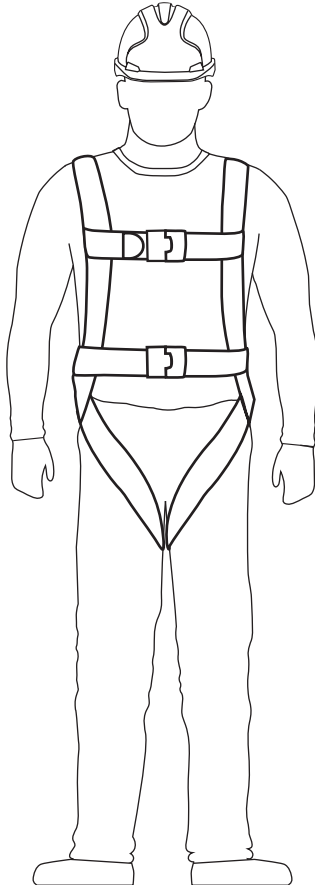

	JSP Safety GmbH. 40549, DE	JSP Ltd. OX29 0TA, UK	
---	-------------------------------	--------------------------	---

technical@jssafety.com | +44 1993 826051

www.jssafety.com