

EN



TOOL LANYARDS

INSTRUCTIONS ON USE, CARE AND INSPECTION

CAREFULLY READ THESE INSTRUCTIONS BEFORE USING THIS PRODUCT.

These lanyards are designed to minimise the risk of/provide protection against the danger of a tool/accessory/helmet falling from heights. These lanyards are not suitable for personnel protection.

THIS INSTRUCTION FOR USE BOOKLET COVERS THE FOLLOWING JSP PRODUCTS:

Tool lanyards (FAR0501, FAR0502, FAR0503)
Helmet lanyard (FAR0512)

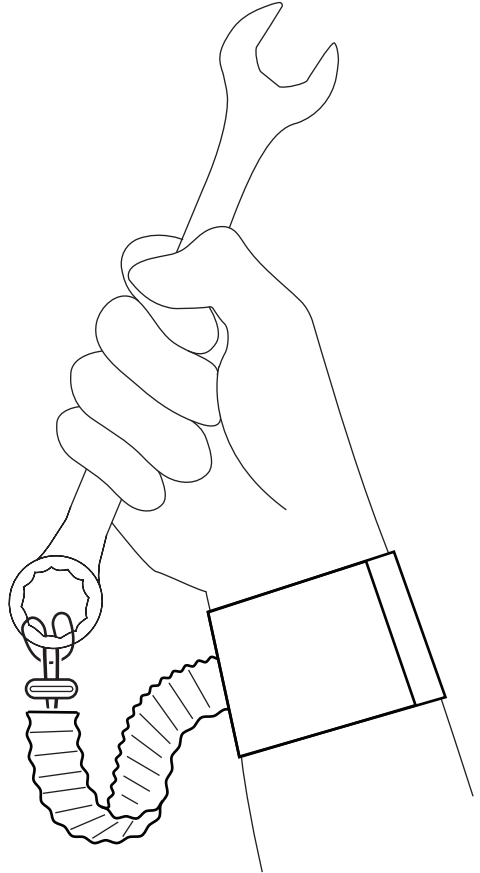

THE USER IS ADVISED TO KEEP THE USER
INSTRUCTIONS DOCUMENT FOR THE LIFE
OF PRODUCT.

A copy of this manual and the Declaration of Conformity
for the product can be found at documents.jspsafety.com

 JSP Safety GmbH. JSP Ltd.
40549, DE OX29 0TA, UK 
technical@jspsafety.com |  +44 1993 826051

www.jspsafety.com

EN

FR

DE

NO

SV

FI

ES

PT

IT

PL

CS

SK

EN	Instructions on use, care and inspection	3
FR	Instructions pour l'utilisation, l'entretien et l'inspection	6
DE	Anleitung zu gebrauch, pflege und überprüfung	10
NO	Bruks-, pleie og inspeksjonsanvisninger	14
SV	Instruktioner för användning, skötsel och inspektion	18
FI	Käyttö-, hoito- ja tarkastusohjeet	22
ES	Instrucciones de uso, cuidado e inspección	26
PT	Instruções de utilização, conservação e inspeção	30
IT	Istruzioni per l'uso, la cura e l'ispezione	34
PL	Instrukcje dotyczące użytkowania, konserwacji i kontroli	38
CS	Návod k použití, péči a prohlídce	42
SK	Návod na používanie, údržbu a kontrolu	46

APPLICATIONS AND LIMITATIONS

APPLICATIONS

TOOL LANYARD

The tool lanyard will avoid the fall of a tool when this one falls from the hand of the user.

a) attach the tool

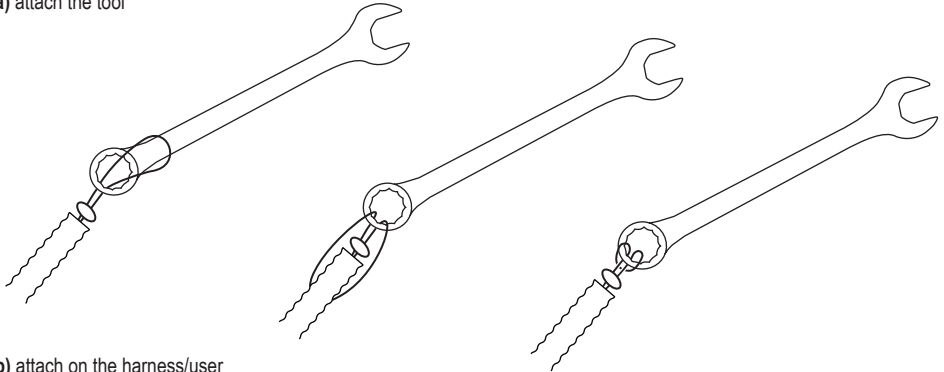

b) attach on the harness/user

Attach the tool lanyard on the intended locations

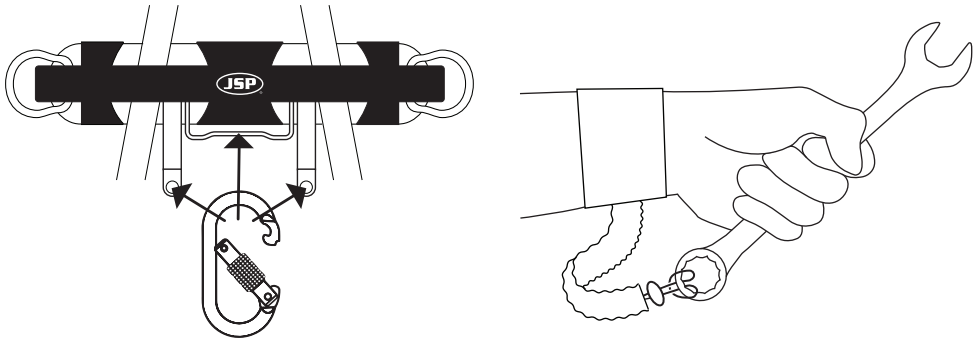

HELMET LANYARD

The helmet lanyard will avoid the fall of the helmet or a small tool when this one falls from the head/hand of the user.

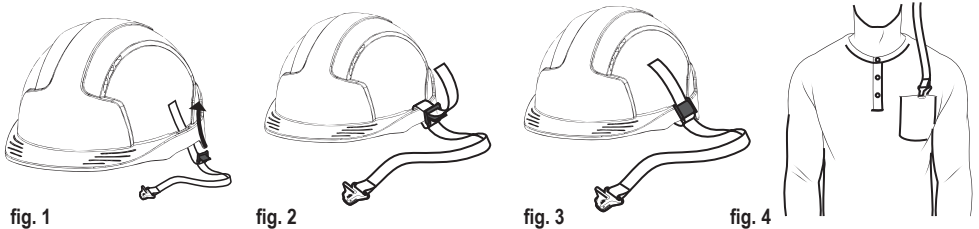

fig. 1

fig. 2

fig. 3

fig. 4

Take the elastic end of the lanyard and loop it through a captive hole on hard hat accessory slot. [fig. 1] Take the connector end of the lanyard and pass it through the clamp. [fig. 2] Press the clamp down to ensure the connection is secure. [fig. 3] To attach clamp versions, take the clamp end of the lanyard and attach it to a shirt, collar, or wrist cuff. [fig. 4]

LIMITATIONS:

- Those lanyards are not suitable for personnel protection.
- Do not use the lanyards beyond their weight limit.

REFERENCE	MAX. ALLOWABLE LOAD
FAR0501	2 kg
FAR0502	10 kg
FAR0503	2 x 5 kg
FAR0512	0.9 kg

- Always check the connection to the tool before use.
- Do not use this product if it interferes with the tool's safe working condition, or the anchoring location—including personal fall protection.
- When using the lanyard, ensure a total of 2 m plus the length of the tool as a minimum required clearance between the anchorage point of the lanyard and the nearest person/object.
- Never tie a knot on a tool/helmet lanyard.
- Never modify a tool or primary anchoring location that could result in manufacturer guideline deviation.
- Do not wrap lanyards around sharp or rough edges.
- Never connect multiple lanyards together
- Lanyards must not be used as hoisting taglines or used to statically suspend tools and equipment.
- Always wear appropriate Personal Protective Equipment when installing or using tethering system.

LIFETIME

The useable life is affected by the condition of the product.

STORAGE AND TRANSPORT

The product must be transported in a package that protects against moisture, mechanical, chemical and thermal attack. Store in a cool dry place. avoid humid & acidic environment for storage.

MAINTENANCE

Maintenance of this JSP Lanyard must only be carried out by a trained and competent person, who will:

- Ensure that NO alterations to the lanyard are made
- Clean the product using the following procedure: using only warm water and a mild detergent if required, clean with a sponge or soft nylon brush. Use fresh clean water to rinse the detergent off the lanyard and then drip dry the equipment, allowing the lanyard to thoroughly dry out before next use.
- Ensure that the following cleaning methods are NOT used: water over 40° C, bleach, any detergent not suitable for bare skin, wire brushes or other scouring agents, jet wash or other power products, radiators or other direct heat sources.

INSPECTION

Users of the Lanyard must carry out pre use inspection before each and every use:

- Checking the webbing and/or rope for: cuts, tears and nicks, abrasion, fraying, thinning, heat damage, mould and paint, evidence of chemical & U.V light attack, which will be seen as discolouration, softening or hardening of the webbing and/or rope
- Checking the stitch patterns for: broken or abraded stitches, loosened stitching, pulled and loops of stitching, long tails of thread,
- Checking the metal fittings for: rust and pitting, cracks, distortion / deformity, excessive wear
- Checking the connectors for: rust and pitting, cracks, distortion / deformity, excessive wear, functioning freely and correctly, correct alignment of the gate,
- Checking any triangular link interconnection within a lanyard for: rust and pitting, cracks, distortion / deformity, excessive wear, secure and tight connection,
- Checking any plastic primary or secondary components for: correct placement, cracks, distortion / deformity, excessive wear, damage.

If any defect or damage is identified, the lanyard should not be used. It should be taken to a competent person responsible for the detailed recorded inspections for a thorough visual and tactile examination.



LONGES PORTE-OUTIL

INSTRUCTIONS POUR L'UTILISATION, L'ENTRETIEN ET L'INSPECTION

LISEZ AVEC ATTENTION LES PRÉSENTES INSTRUCTIONS AVANT D'UTILISER CE PRODUIT

Ces longes sont conçues pour minimiser les risques/éviter les chutes d'outils / accessoires / casques. Ces longes ne conviennent pas à la protection personnelle.

LES PRODUITS JSP CONCERNÉS PAR LES PRÉSENTES INSTRUCTIONS SONT LES SUIVANTS:

Longes porte-outil (FAR0501, FAR0502, FAR0503)
Longe pour casque (FAR0512)

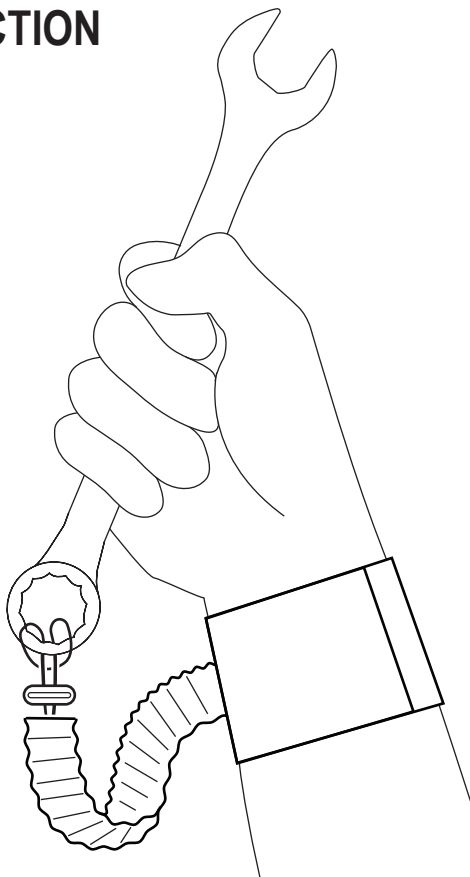

**IL EST CONSEILLÉ À L'UTILISATEUR DE
CONSERVER LES PRÉSENTES INSTRUCTIONS
D'UTILISATION PENDANT TOUTE LA DURÉE DE
VIE DU PRODUIT.**

Une copie de ce manuel et la Déclaration de Conformité du produit sont disponibles à l'adresse documents.jspsafety.com

APPLICATIONS AND LIMITATIONS

APPLICATIONS

LONGES PORTE-OUTIL

La longe porte-outil évite la chute d'un outil lorsque celui-ci tombe des mains de l'utilisateur.

a) attacher l'outil

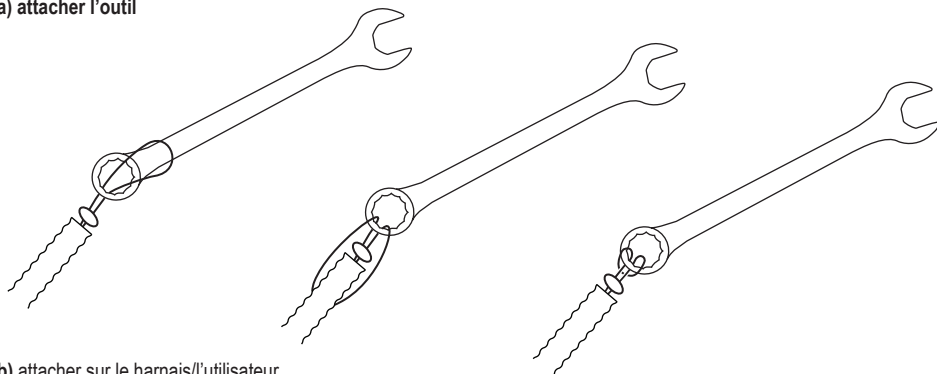

b) attacher sur le harnais/l'utilisateur

Attacher la longe porte-outil aux emplacements prévus

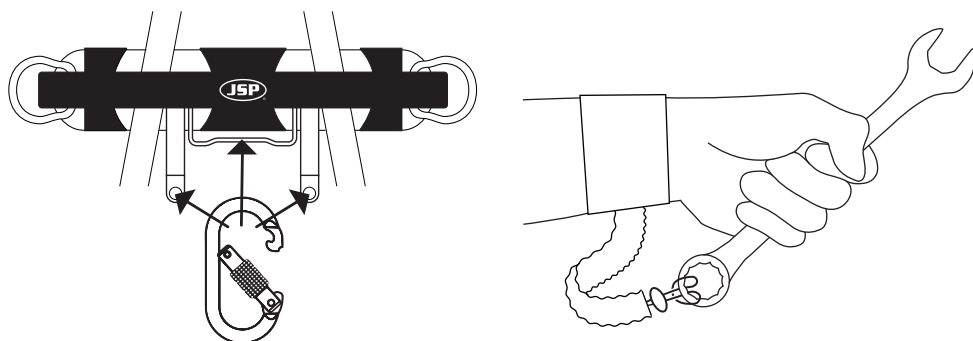

LONGE POUR CASQUE

La longe pour casque évitera la chute du casque ou d'un petit outil lorsque celui-ci tombe de la tête / de la main de l'utilisateur.

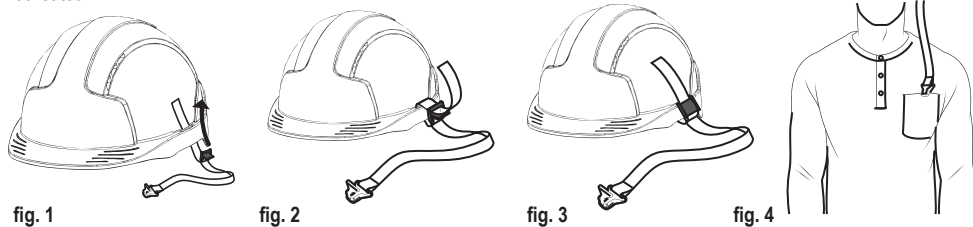

Prenez l'extrémité élastique de la longe et passez-la dans la fente latérale pour accessoire du casque. [fig. 1] Prenez l'extrémité connecteur de la longe et passez-la dans la pince. [fig. 2] Appuyez sur la pince pour vous assurer que la connexion est sécurisée. [fig. 3] Pour attacher la longe, prenez l'extrémité pince de la longe et attachez-la à une chemise, un col ou une manchette. [fig. 4]

LIMITATIONS:

- Ces longes ne conviennent pas à la protection du personnel. • Ne pas utiliser les longes au-delà de leur limite de poids.

RÉFÉRENCE	CHARGE ADMISSIBLE MAX
FAR0501	2 kg
FAR0502	10 kg
FAR0503	2 x 5 kg
FAR0512	0,9 kg

- Toujours vérifier la connexion à l'outil avant utilisation.
- Ne pas utiliser ce produit s'il interfère avec les conditions de travail sûres de l'outil ou avec la position du point d'ancrage - protection antichute incluse.
- Lors de l'utilisation de la longe, s'assurer qu'un espace libre de minimum 2 m plus la longueur de la longe est disponible comme tirant d'air minimum entre le point d'ancrage de la longe et la personne/l'objet le plus proche.
- Ne jamais faire de nœud sur une longe porte-outil / casque.
- Ne jamais modifier un outil ou un emplacement d'ancrage primaire pouvant résulter à une déviation des directives du fabricant.
- Ne pas enrouler la longe autour de bords tranchants ou rugueux.
- Ne jamais attacher plusieurs longes ensemble.
- Les longes ne doivent pas être utilisées comme moyen de levage ou pour suspendre des outils/équipements de manière statique.
- Toujours porter les équipements de protection individuelle appropriés lors de l'installation ou de l'utilisation du système d'attache.

DURÉE DE VIE

L'état du produit influe sur sa durée de vie utile.

STOCKAGE ET TRANSPORT

L'équipement de protection individuelle doit être transporté dans un emballage le préservant de l'humidité et des agressions mécaniques, chimiques et thermiques. Entreposer à l'abri de l'humidité et de la chaleur. Éviter les milieux humides et acides pour le stockage.

MAINTENANCE

La maintenance de cette longe JSP doit être confiée exclusivement à un personnel compétent et formé, qui devra:

- S'assurer qu'AUCUNE modification n'est apportée à la longe.
- Nettoyer le produit par la méthode suivante : en utilisant de l'eau tiède exclusivement et au besoin un détergent doux, nettoyez avec une éponge ou une brosse souple à poils en nylon. Rincez la longe à l'eau claire après nettoyage au détergent, puis séchez-la par égouttage en lui laissant le temps de sécher complètement avant l'utilisation suivante.
- Veiller à ce que les méthodes suivantes de nettoyage ne soient PAS utilisées : eau à plus de 40°C, utilisation de javel et de tout produit détergent incompatible avec la peau nue, brosses métalliques ou autres moyens de brossage, nettoyeur haute pression ou tout autre appareil électrique, radiateurs ou toute autre source directe de chaleur.

INSPECTION

Il est fait obligation aux utilisateurs des longes JSP d'effectuer une inspection de contrôle avant chaque utilisation:

- Contrôlez que les sangles et/ou cordes sont exemptes de : coupures, déchirures et ruptures, abrasions, effilochages, amincissements, dommages dus à la chaleur, traces de moisissure et de peinture, signes évidents d'attaque chimique et par les UV, pouvant se manifester par une décoloration, un ramollissement ou un durcissement des sangles et/ou des câbles métalliques
- Contrôlez que les coutures sont exemptes de : points rompus ou abrasés, défauts, tirés et en boucle, grandes longueurs de fil décousu
- Contrôlez que les parties métalliques sont exemptes de : rouille et piqûres de corrosion, fissures, déformation/malformation, usure excessive. Contrôlez que les éventuelles liaisons triangulaires sont exemptes de : rouille et piqûres de corrosion, fissures, déformation/malformation, usure excessive, mauvais serrage
- Contrôlez que les pièces plastiques principales ou secondaires sont exemptes de : mauvais placement, fissures, déformation/malformation, usure excessive, dommages mécaniques.

Si un défaut ou dommage quelconque est constaté, la longe ne doit plus être utilisée. Elle doit être confiée à la personne compétente responsable des inspections détaillées consignées, pour un contrôle visuel et tactile approfondi.

FICHE D'INSPECTION

Produit	Référence	Numéro de sérielot	Date d'achat	Date de première utilisation	Date de péremption

Fabricant	Adresse	Téléphone	Courriel

Date d'inspection	Coutures	Textile (corde, sangle, câble acier, etc.)	Partie(s) métallique(s) Connecteurs, mousquetons, boucles, poignées etc.	Indicateur(s) de chute	Absorbeur de choc	Date de fabrication	CONFORME/ NON CONFORME	Date de prochaine inspection	Nom de l'inspecteur	Signature



WERKZEUG VERBINDUNGSMITTEL

ANLEITUNG ZU GEBRAUCH, PFLEGE UND ÜBERPRÜFUNG

LESEN SIE SICH DIESE ANLEITUNG VOR DEM GEBRAUCH DIESES VERBINDUNGSMITTELS SORGFÄLTIG DURCH.

Diese Verbindungsmittel wurden zur Minimierung des Risikos und zum Schutz gegen den Sturz von Werkzeugen, Zubehörelementen oder Helmen aus der Höhe konzipiert. Diese Verbindungsmittel sind nicht für den Schutz von Personen geeignet.

DIESES GEBRAUCHSANLEITUNGSHEFT GILT FÜR DIE FOLGENDEN JSP-PRODUKTE:

Werkzeug-Verbindungsmittel (FAR0501, FAR0502, FAR0503)
Helm-Verbindungsmittel (FAR0512)

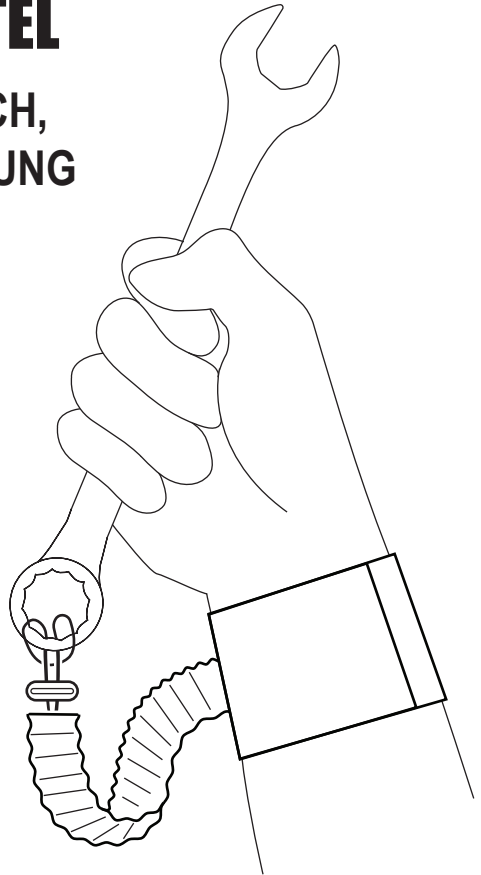

**DEM BENUTZER WIRD EMPFOHLEN, DIE
GEBRAUCHSANLEITUNG WÄHREND DER GESAMTEN
LEBENSDAUER DES PRODUKTES AUFZUBEWAHREN.**

A copy of this manual and the Declaration of Conformity for the product can be found at documents.jspsafety.com.

ANWENDUNGEN UND EINSCHRÄNKUNGEN

ANWENDUNGSBEREICHE

WERKZEUG-VERBINDUNGSMITTEL

Das Werkzeug-Verbindungsmittel verhindert den Absturz eines Werkzeugs, wenn es dem Benutzer aus der Hand fällt.

a) Werkzeug befestigen

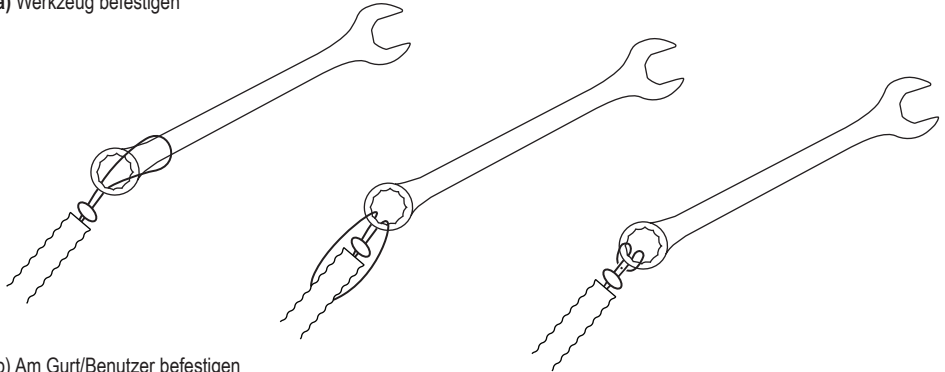

b) Am Gurt/Benutzer befestigen

Befestigen Sie das Werkzeug-Verbindungsmittel an den vorgesehenen Stellen.

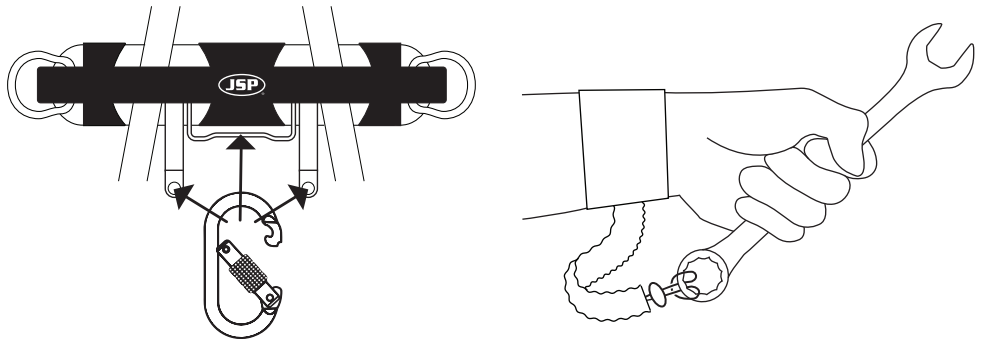

HELM-VERBINDUNGSMITTEL

Das Helm-Verbindungsmittel verhindert den Absturz eines Helms oder eines kleinen Werkzeugs, wenn er/es dem Benutzer vom Kopf bzw. aus der Hand fällt.



Abb. 1



Abb. 2

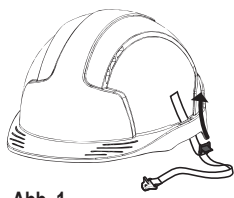

Abb. 3

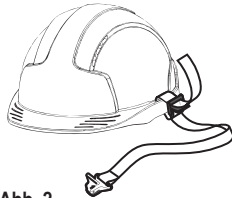

Abb. 4

Führen Sie das elastische Ende des Verbindungsmittels durch das Fangloch im Zubehörschlitz am Helm. **[Abb. 1]** Führen Sie das Verbindungsende des Verbindungsmittels durch die Klammer. **[Abb. 2]** Drücken Sie die Klammer nach unten, um die sichere Verbindung sicherzustellen. **[Abb. 3]** Zum Befestigen von Klammerversionen befestigen Sie das Klammerende des Verbindungsmittels an Ihrem Hemd, Kragen oder Ärmelaufschlag. **[Abb. 4]**

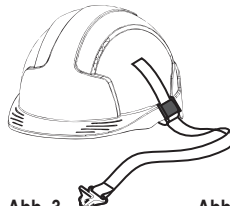
EINSCHRÄNKUNGEN

- Diese Verbindungsmittel sind nicht für den Schutz von Personen geeignet.
- Verwenden Sie die Verbindungsmittel nicht über ihre maximale Gewichtsangabe hinaus.

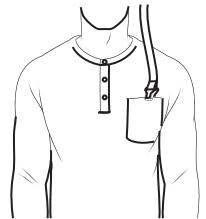
ARTIKELNUMMER	ARTIKELNUMMER
FAR0501	2 kg
FAR0502	10 kg
FAR0503	2 x 5 kg
FAR0512	0.9 kg

- Überprüfen Sie vor der Verwendung immer die Verbindung zum Werkzeug.
- Verwenden Sie dieses Produkt nicht, wenn es den sicheren Arbeitszustand des Geräts oder den Anschlagpunkt - einschließlich der persönlichen Absturzsicherung - beeinträchtigt.
- Achten Sie bei der Verwendung des Verbindungsmittels darauf, dass mindestens 2 m Abstand zuzüglich der Länge des Werkzeugs zwischen dem Anschlagpunkt des Verbindungsmittels und der nächstgelegenen Person / dem nächstgelegenen Objekt liegen.
- Binden Sie niemals einen Knoten an ein Werkzeug/Helm-Verbindungsmittel.
- Verändern Sie niemals ein Werkzeug oder einen primären Anschlagpunkt, wenn dies zu einer Abweichung von der Herstellerrichtlinie führen könnte.
- Wickeln Sie Verbindungsmittel nicht um scharfe oder raue Kanten.
- Verbinden Sie niemals mehrere Verbindungsmittel miteinander.
- Verbindungsmittel dürfen nicht als Hebe-Leinen verwendet oder zum statischen Aufhängen von Werkzeugen und Geräten verwendet werden.
- Tragen Sie bei der Installation oder Verwendung des Bindsystems immer geeignete persönliche Schutzausrüstung.

LEBENSDAUER

Die Nutzungsdauer wird durch den Zustand des Produktes beeinflusst.

AUFBEWAHRUNG UND TRANSPORT

Das Produkt muss in einer Verpackung transportiert werden, die Schutz gegen Feuchtigkeit, mechanische, chemische und thermische Belastungen bietet. Kühl und trocken lagern. Aufbewahrung in feuchten und säurehaltigen Umgebungen vermeiden.

WARTUNG

Die Wartung dieses JSP-Verbindungsmittels darf nur durch eine geschulte und sachkundige Person durchgeführt werden, die:

- Sicherstellt, dass KEINE Änderungen am Verbindungsmittel vorgenommen werden.
- Das Produkt unter Einhaltung des folgenden Verfahrens reinigt: nur warmes Wasser und mildes Reinigungsmittel verwenden, mit einem Schwamm oder einer weichen Nylonbürste reinigen. Das Reinigungsmittel mit frischem, klarem Wasser vom Verbindungsmittel abspülen, abtropfen und die Ausrüstung vor dem nächsten Gebrauch gründlich trocknen lassen.
- Sicherstellt, dass die folgenden Reinigungsmethoden NICHT verwendet werden: Wasser über 40 °C, Bleiche, Reinigungsmittel, die nicht für bloße Haut geeignet sind, Drahtbürsten oder andere Scheuermittel, Druckreiniger oder andere angetriebene Produkte, Heizkörper oder andere direkte Wärmequellen.

ÜBERPRÜFUNG

Benutzer des Verbindungsmittels müssen das Produkt vor jedem Gebrauch einer Kontrolle unterziehen.

- Kontrolle des Gurtbandes und/oder Seiles auf: Schnitte, Risse und Kerben, Abrieb, Ausfransungen, Verdünnung, Hitzeschäden, Schimmel und Farbe, Hinweise auf chemische und UV-Licht-Belastung, die als Ausbleichen, Aufweichung oder Verhärtung des Gurtbandes und/oder Seiles sichtbar sind.
- Kontrolle der Nähte auf: unterbrochene oder abgeriebene Nähte, lose Nähte, herausgezogene Nähte oder Schlaufen, lange Fäden.
- Kontrolle der Metallteile auf: Rost und Lochfraß, Risse, Verbiegung/Verformung, übermäßigen Verschleiß.
- Kontrolle der Verbindungselemente auf: Rost und Lochfraß, Risse, Verbiegung/Verformung, übermäßigen Verschleiß, uneingeschränkte und ordnungsgemäße Funktionsfähigkeit, ordnungsgemäße Ausrichtung des Karabinerverschlusses.
- Kontrolle aller dreiseitigen Zwischenverbindungen innerhalb eines Verbindungsmittels auf: Rost und Lochfraß, Risse, Verbiegung/Verformung, übermäßigen Verschleiß, sichere und feste Verbindung.
- Kontrolle aller primären oder sekundären Kunststoffkomponenten auf: korrekte Platzierung, Risse, Verbiegung/Verformung, übermäßigen Verschleiß, Schäden.

Falls ein Defekt oder Schaden festgestellt wird, darf das Verbindungsmittel nicht benutzt werden. Es muss einer sachkundigen Person, die für die detaillierten dokumentierten Überprüfungen verantwortlich ist, für eine gründliche Sicht- und Abtastkontrolle vorgelegt werden.

NO



VERKTØYLINER BRUKS

PLEIE OG INSPEKSJONSANVISNINGER

LES DISSE ANVISNINGENE NØYE FØR BRUK AV DENNE LINEN.

Disse linene er utformet for å minimere faren for/gir beskyttelse mot farene til at verktøy/tilbehør/hjelm faller ned fra høyden. Disse linene er ikke egnet for personbeskyttelse.

DETTE HEFTET MED BRUKSANVISNINGER DEKKER FØLGENDE JSP-PRODUKTER:

Verktøyliner (FAR0501, FAR0502, FAR0503)
Hjelmline (FAR0512)

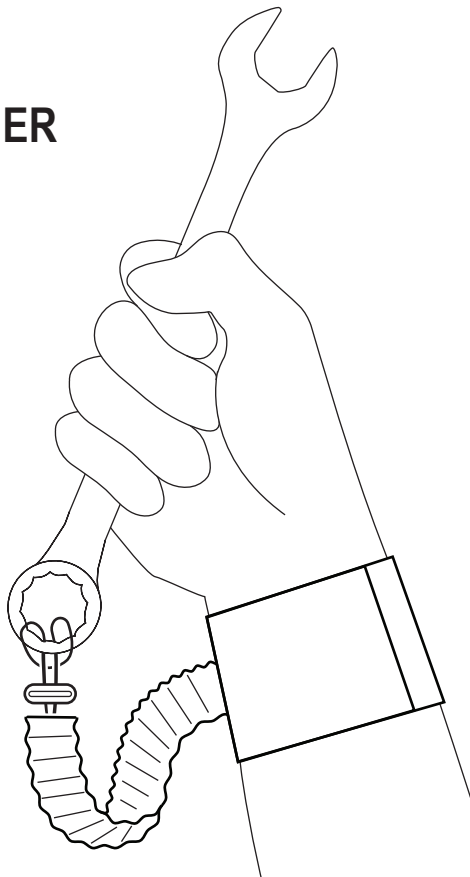

DET ANBEFALES AT BRUKEREN TAR
VARE PÅ BRUKSANVISNINGEN I HELE
PRODUKTETS LEVETID.

A copy of this manual and the Declaration of Conformity for the product can be found at documents.jspsafety.com.



www.jspsafety.com

BRUKSOMRÅDER OG BEGRENSNINGER

BRUKSOMRÅDER

VERKTØYLINER

Verktøylinen vil sørge for at verktøy ikke faller ned når det løsner fra hånden til brukeren.

a) Fest verktøyet

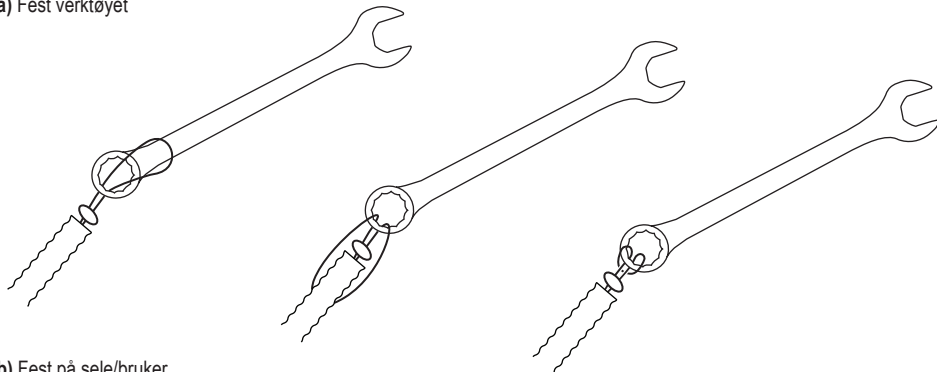

b) Fest på sele/bruker

Fest verktøylinen på tiltenkte plasser.

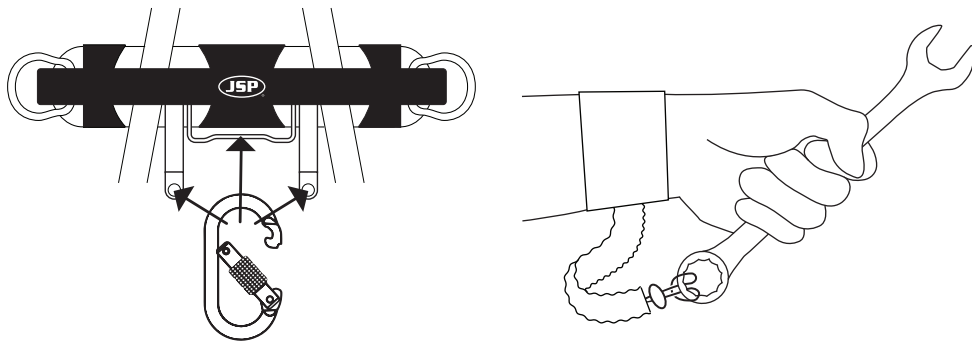

HJELMLINE

Hjelmlinen vil sørge for at hjelmen eller et lite verktøy ikke faller ned når det løsner fra hodet/hånden til brukeren.



fig. 1

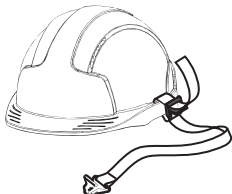

fig. 2

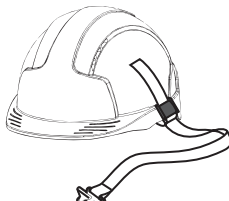

fig. 3

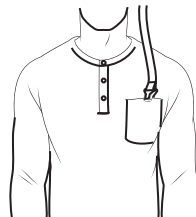

fig. 4

Ta den elastiske delen av linen og før en løkke gjennom festehullet på hjelmen (tilbehørsspor). [fig. 1] Ta kontaktenden av linen og før den gjennom klemmen. [fig. 2] Trykk klemmen ned for å sikre at koblingen er sikker. [fig. 3] For å feste klemmeversjoner, ta klemmeenden av linen, og fest den til en skjorte, en krage eller mansjett. [fig. 4]

BEGRENSNINGER:

- Disse linene er ikke egnet for personbeskyttelse.
- Du må ikke bruke linene utover vektbegrensningene.

REFERANSENUMMER	MAKS TILLATT LAST
FAR0501	2 kg
FAR0502	10 kg
FAR0503	2 x 5 kg
FAR0512	0.9 kg

- Kontroller alltid tilkoblingen til verktøyet før bruk.
- Ikke bruk dette produktet hvis det påvirker en sikker bruk av verktøyet, eller festepunktet—inkludert personlig fallsikring.
- Når du bruker linen må du sikre at det er en minimumsavstand på totalt 2 m, pluss lengden på verktøyet mellom festepunktet til linen og nærmeste person/objekt.
- Lag aldri en knute på en verktøy-/hjelmline.
- Du må aldri endre et verktøy eller ett primært forankringspunkt på en slik måte at det avviker fra produsentens retningslinjer.
- Du må ikke legge liner rundt skarpe eller røffe kanter.
- Du må aldri koble flere liner sammen.
- Liner må ikke brukes som løfteutstyr eller til å henge verktøy og utstyr i.
- Bruk alltid egnet personlig verneutstyr når du skal montere eller bruke et festesystem.

LEVETID

Brukstiden påvirkes av produktets tilstand.

LAGRING OG TRANSPORT

Produktet må transporteres i en innpakning som beskytter mot fuktighet, mekanisk, kjemisk og termiske angrep. Lagres på et kjølig og tørt sted. Unngå lagring i fuktige og syreholdige omgivelser.

VEDLIKEHOLD

Vedlikehold av denne JSP-linen må utføres av en opplært og kompetent person som skal:

- Sørg for at det ikke gjøres NOEN endringer på linen.
- Rengjøre produktet med følgende prosedyre: Bruke bare varmt vann og et mildt rengjøringsmiddel, vaske med en svamp eller myk nylonbørste. Bruke friskt rent vann til å skylle av vaskemiddelet og deretter drypptørre utstyret, slik at linen får tørke fullstendig før neste gangs bruk.
- Sørg for at følgende rengjøringsmetoder IKKE brukes: vann over 40°C, blekemiddel, vaskemiddel som ikke egner seg for naken hud, stålborster eller andre skuremidler, sprøytevask eller andre kraftprodukter, radiatorer eller andre direkte varmekilder.

INSPEKSJON

Brukere av linen må foreta en forhåndsinspeksjon før hver bruk:

- Kontroller vevbåndet og/eller tauet med hensyn til: kutt, rifter og hakk, slitasje, tynnere partier, varmeskade, mugg og maling, tegn på skade fra kjemiske stoffer og UV-lys som vil være synlig som misfarging, at vevbåndet og/eller tauet har blitt mykere eller hardere
- Kontroller sømmene med hensyn til: sting som har gått opp eller er ødelagt, sømmer som har blitt løse, sømmer som er trukket ut og som det er løkker i, lange trådender,
- Kontroller metalldelene for: rust og hullkorrosjon, sprekker, vridning/deformering, stor slitasje
Checking any plastic primary or secondary components for: correct placement, cracks, distortion / deformity, excessive wear, damage.
- Kontroller koblingene for: rust og hullkorrosjon, sprekker, vridning/deformering, stor slitasje, riktig og uhindret funksjon, riktig innstilling av utgangen,
- Kontroller eventuelle trekantledd-sammenkoblinger inni en line for: rust og hullkorrosjon, sprekker, vridning/deformering, stor slitasje, sikker og tett sammenkobling
- Kontroller eventuelle primære eller sekundære komponenter i plast for: riktig plassering, sprekker, vridning/deformering, stor slitasje, skade.

Hvis det konstateres feil eller skade, skal linen ikke brukes. Den må leveres til en kompetent person som er ansvarlig for de detaljerte registrerte inspeksjonene for en grundig kontroll i form av visuell inspeksjon og berøring.



VERKTYGSLINOR

INSTRUKTIONER FÖR ANVÄNDNING, SKÖTSEL OCH INSPEKTION

LÄS DESSA INSTRUKTIONER NOGRANT INNAN DU ANVÄNDER LINAN.

Dessa linor är utformade i syfte att minimera risken för/skydda mot att ett verktyg/ett tillbehör/en hjälm faller från hög höjd. Linorna är inte avsedda för personskydd.

I DENNA ANVÄNDARHANDBOK BESKRIVS FÖLJANDE JSP-PRODUKTER:

Verktygslinor (FAR0501, FAR0502, FAR0503)
Hjälmlina (FAR0512)

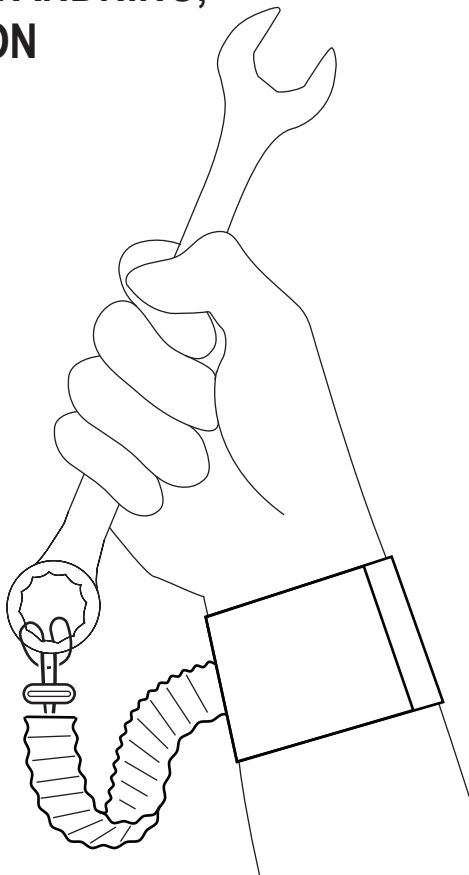

ANVÄNDAREN REKOMMENDERAS BEHÅLLA ANVÄNDARHANDBOKEN UNDER HELA PRODUKTENS LIVSLÄNGD.

A copy of this manual and the Declaration of Conformity for the product can be found at documents.jspsafety.com



www.jspsafety.com

ANVÄNDNING OCH BEGRÄNSNINGAR

ANVÄNDNING SOMRÅDEN

VERKTYGSLINA

Verktögslinan hindrar att ett verktyg faller om användaren tappar det.

a) Fäst vid verktyget

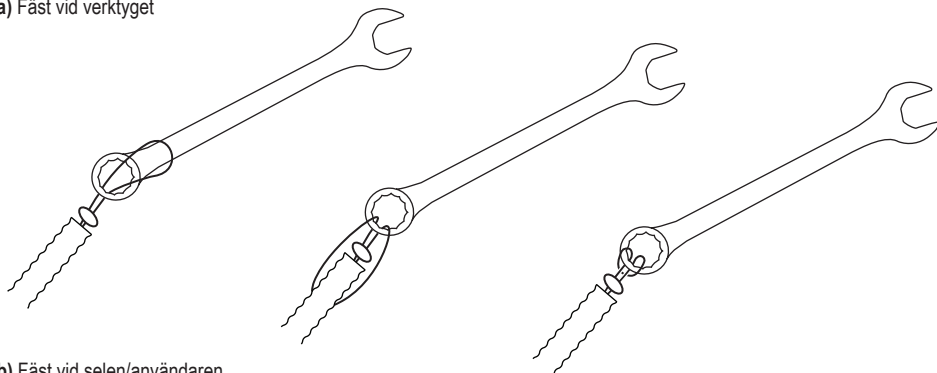

b) Fäst vid selen/användaren

Fäst linan vid därför avsedda platser.

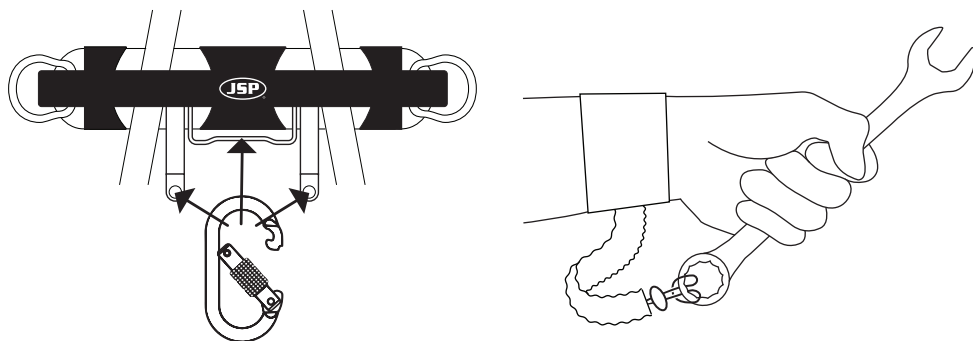

HJÄMLINA

Hjälmlinan hindrar att hjälmen eller ett litet verktyg faller om användaren tappar den/det.



fig. 1

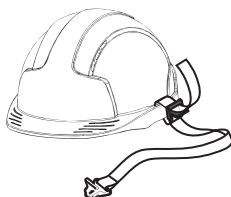

fig. 2

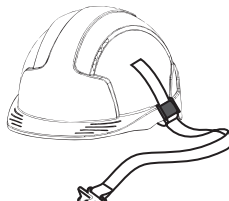

fig. 3

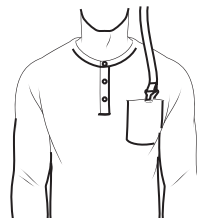

fig. 4

Dra linans elastiska ände igenom hålet i ett tillbehörsfäste på hjälmen. [fig. 1] Dra linans kopplingsände igenom klämman. [fig. 2] Tryck ner klämman så att den sitter säkert. [fig. 3] Fäst versioner med klämma vid en tröja, krage eller manschett. [fig. 4]

BEGRÄNSNINGAR:

- Linorna är inte avsedda för personskydd.
- Överskrid inte linornas belastningsgränser.

REFERENS	MAX. TILLÅTEN BELASTNING
FAR0501	2 kg
FAR0502	10 kg
FAR0503	2 x 5 kg
FAR0512	0.9 kg

- Kontrollera alltid kopplingen till verktyget före användning.
- Använd inte produkten om den försämrar säker användning av verktyget eller en förankringspunkt – inklusive fallskydd.
- När linan används måste ett totalavstånd på minst 2 m plus verktygslängden säkerställas mellan linans förankringspunkt och närmaste person/objekt.
- Knyt aldrig en knut på verktygs-/hjälm-linan.
- Ändra aldrig ett verktyg eller en primär förankringspunkt om det kan innebära en avvikelse från tillverkarens riktlinjer.
- Linda inte linor runt vassa eller oregelbundna kanter.
- Koppla aldrig ihop flera linor.
- Linorna får inte användas som styrlina vid lyft, eller för statisk upphängning av verktyg och utrustning.
- Använd alltid lämplig personlig skyddsutrustning vid installation och användning av fästsystem.

LIVSLÄNGD

Livslängden påverkas av produktens skick.

FÖRVARING OCH TRANSPORT

Produkten måste transporteras i ett paket som skyddar mot fukt och mekaniska, kemiska och värmerelaterade angrepp. Förvaras svalt och torrt. Undvik förvaring i fuktiga och sura miljöer.

UNDERHÅLL

Underhåll på JSP-linan får endast utföras av en utbildad och kompetent person som:

- Säkerställer att INGA ändringar av linan utförs.
- Rengör produkten enligt följande: Rengör endast med en tvättsvamp eller en mjuk nylonborste och varmt vatten, samt vid behov ett mildt rengöringsmedel. Skölj bort rengöringsmedel från linan med rent färskvatten, och låt helkroppsselen lufttorka tills den är helt torr före nästa användningstillfälle.
- Säkerställ att följande INTE används vid rengöringen: vatten över 40 °C, blekmedel, rengöringsmedel som är olämpligt för hudkontakt, stålborste eller andra skurmedel, högtrycksspolning, element eller andra direkta värmekällor.

INSPEKTION

Användare av linorna måste genomföra en inspektion före varje enskild användning:

- Kontrollera remmarna och/eller repet efter tecken på: jack, rispor och skårar, slitage, uppfransning, förtunning, värmerelaterade skador, mögel och färgfläckar, bevis på angrepp från kemikalier eller UV-ljus, vilket visar sig som en missfärgning eller ett mjukare/hårdare område på remmarna och/eller repet
- Kontrollera sömmarna efter tecken på: trasiga eller slitna sömmar, lösa stygn, stygn som har gått upp, långa utstickande trådar,
- Kontrollera metallspännena efter tecken på: rost och punktkorrosion, sprickor, missformning/deformering, onormalt slitage
- Kontrollera kopplingsanordningarna efter tecken på: rost och punktkorrosion, sprickor, missformning/deformering, onormalt slitage, och se till att de fungerar felfritt och att spärrarna är korrekt placerade,
- Kontrollera alla triangelkopplingar på linan och leta efter: rost och punktkorrosion, sprickor, missformning/deformering, onormalt slitage. Kontrollera att kopplingen är säker och åtdragen.
- Kontrollera primära och sekundära plastkomponenter efter tecken på: sprickor, missformning/deformering, onormalt slitage, skador, och se till att de sitter som de ska.

Om någon defekt eller skada identifieras ska linan inte användas. Ta med utrustningen till den person som har kompetens och ansvar för detaljerade och registrerade inspektioner så att denne kan kolla över och känna igenom utrustningen ordentligt.



TYÖKALUN LIITOSKÖYDET

KÄYTTÖ-, HOITO- JA TARKASTUSOHJEET

LUE NÄMÄ OHJEET HUOLELLISESTI ENNEN LIITOSKÖYDEN KÄYTTÖÄ.

Liitosköydet on tarkoitettu vähentämään työkalun/ lisätarvikkeen/kypärän korkealta putoamisen riskiä / suojaamaan korkealta putoamiselta. Liitosköydet eivät sovellu henkilösuojaimiksi.

NÄMÄ KÄYTTÖOHJEET KOSKEVAT SEURAAVIA JSP-TUOTTEITA:

Työkalun liitosköydet (FAR0501, FAR0502, FAR0503)
Kypärän liitosköysi (FAR0512)

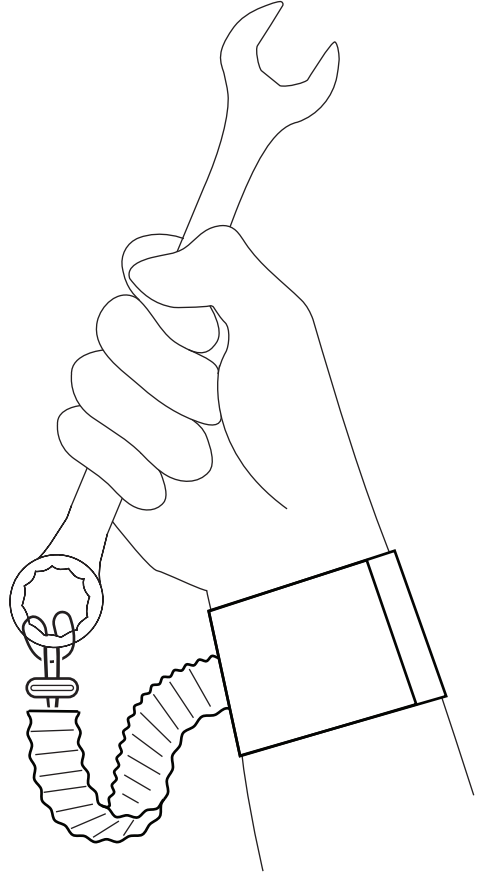

SÄILYTÄ KÄYTTÖOHJEET TUOTTEEN KOKO KÄYTTÖIÄN AJAN.

A copy of this manual and the Declaration of Conformity for the product can be found at documents.jspsafety.com

SOVELLUKSET JA RAJOITUKSET

SOVELLUKSET

TYÖKALUN LIITOSKÖYSI

Työkalun liitosköysi estää työkalun putoamisen, jos se lipeää käyttäjän otteesta.

a) Kiinnitä työkalu

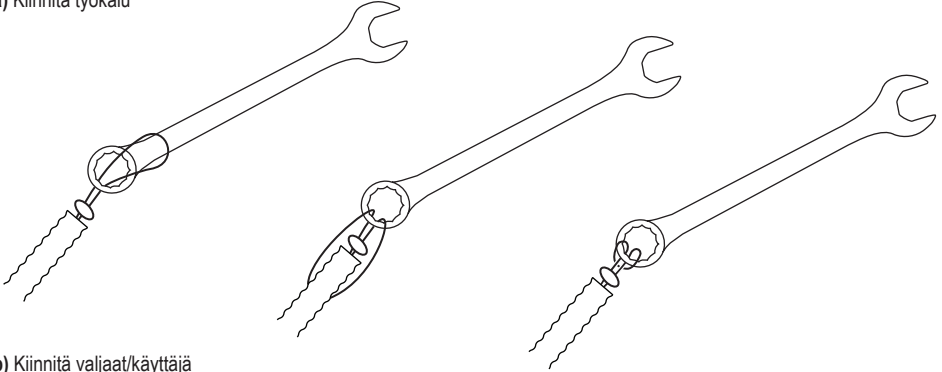

b) Kiinnitä valjaat/käyttäjä

Kiinnitä työkalun liitosköysi sopiviin kohtiin.

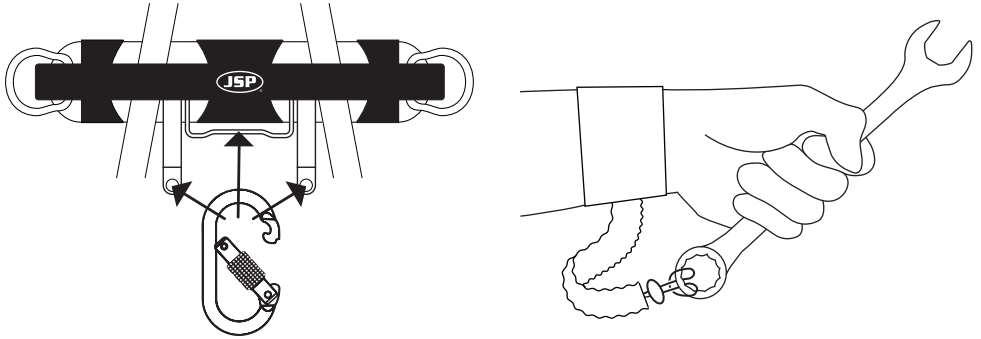

KYPÄRÄN LIITOSKÖYSI

Kypärän liitosköysi estää kypärän tai pienikokoisen työkalun putoamisen, jos se putoaa käyttäjän päästä / lipeää käyttäjän otteesta.

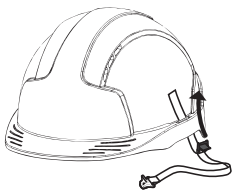

kuva 1

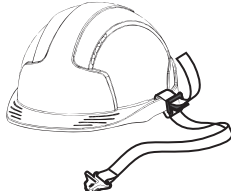

kuva 2

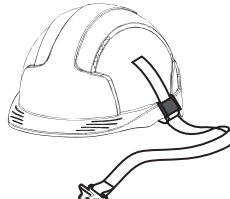

kuva 3

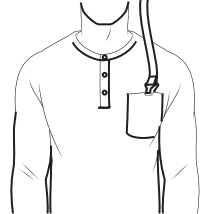

kuva 4

Tartu liitosköyden joustavaan päähän ja pujota se kypärän lisävarusteen reiän läpi. **[kuva 1]** Tartu liitosköyden liitinpäähän ja ohjaa se kiinnikkeen läpi. **[kuva 2]** Paina kiinnike alas ja varmista, että liitäntä on pitävä. **[kuva 3]** Kiinnitä kiinnikeversiot tarttumalla liitosköyden kiinnikepäähän ja liitä se paitaan, kaulukseen tai hihansuuhun. **[kuva 4]**

RAJOITUKSET:

- Liitosköydet eivät sovellu henkilösuojaimiksi.
- Liitosköysiä ei saa käyttää niiden kantokykyä suurempaan kuormaan.
- Tarkasta aina liitos työkaluun ennen käyttöä.

VIITE	SUURIN SALLITTU KUORMA
FAR0501	2 kg
FAR0502	10 kg
FAR0503	2 x 5 kg
FAR0512	0.9 kg

- Älä käytä tuotetta, jos se heikentää työkalun turvallista käyttöä tai kiinnityspaikkaa, mukaan lukien putoamisenestolaite.
- Varmista liitosköyttä käyttäessäsi, että liitosköyden kiinnityspisteen ja lähimmän henkilön/esineen välillä on tilaa vähintään 2 metriä + työkalun pituus.
- Työkalun/kypärän liitosköyteen ei saa tehdä solmua.
- Työkalua tai ensisijaista kiinnityspistettä ei saa muokata valmistajan ohjeiden vastaisella tavalla.
- Liitosköysiä ei saa kietoa terävien tai karkeiden reunojen ympärille.
- Useita liitosköysiä ei saa liittää toisiinsa.
- Liitosköysiä ei saa käyttää nostoköysinä eikä staattisesti jännitetynä olevissa työkaluissa tai laitteissa.
- Käytä aina sopivia henkilösuojavarusteita kiinnitysjärjestelmiä asentaessasi.

KÄYTTÖIKÄ

Tuotteen kunto vaikuttaa sen käyttöikään.

VARASTOINTI JA KULJETUS

Tuote on kuljetettava pakkauksessa, joka suojaa sitä kosteudelta sekä mekaanisilta, kemiallisilta ja termisiltä vaikutuksilta. Säilytä viileässä ja kuivassa paikassa. Älä säilytä tuotetta kosteassa tai happamassa ympäristössä.

HUOLTO

JSP:n liitosköyden saa huoltaa vain koulutettu ja pätevä henkilö, joka:

- Varmistaa, että liitosköyteen EI ole tehty mitään muutoksia.
- puhdistaa tuotteen seuraavan menetelmän mukaisesti: puhdistus tehdään lämpimällä vedellä ja miedolla pesuaineella ja puhdistuksessa saa käyttää tarvittaessa sientä tai pehmeää nailonharjaa. Liitosköyden huuhtelemiseen käytetään puhdasta vettä ja sen annetaan kuivua kokonaan ennen seuraavaa käyttökertaa.
- varmistaa, että seuraavia puhdistusta koskevia seikkoja NOUDATETAAN: veden lämpötila saa olla enintään 40 °C ja valkaisuaineiden, paljaalle iholle sopimattomien pesuaineiden, teräsharjojen ja muiden hankausaineiden, painepesurin ja muiden tehokkaiden tuotteiden, säteilyn ja muiden suorien lämmönlähteiden käyttö ei ole sallittu.

TARKASTUS

Liitosköysi on tarkastettava ennen jokaista käyttökertaa:

- Hihnan ja/tai köyden tarkastus: viillot, repeämät ja lovet, hankaumat, rispaantuminen, ohentuminen, lämpövauriot, home ja maali, värinmuutoksina näkyvät kemikaalien ja
- UV-säteilyn aiheuttamat vauriot, hihnan ja/tai köyden pehmeneminen tai kovettuminen
- Ommelten tarkastus: rikkoutuneet tai hankautuneet ompeleet, löystyneet ompeleet, ulos vedetyt tai silmukalla olevat ompeleet, pitkät langanpäät
- Metalliliitosten tarkastus: ruoste ja pistekorrosio, halkeamat, vääntymät/muodonmuutokset, liiallinen kuluminen
- Liitäntöjen tarkastus: ruoste ja pistekorrosio, halkeamat, vääntymät/muodonmuutokset, liiallinen kuluminen, vapaa ja oikeanlainen toiminta, portin oikeanlainen kohdistus
- Liitosköyden kolmionmuotoisten yhteisliitäntöjen tarkastus: ruoste ja pistekorrosio, halkeamat, vääntymät/muodonmuutokset, liiallinen kuluminen, turvallinen ja tukeva liitäntä
- Ensi- ja toissijaisten muoviosien tarkastus: oikea asento, halkeamat, vääntymät/muodonmuutokset, liiallinen kuluminen, vaurioituminen.

Liitosköyttä ei saa käyttää, jos siinä havaitaan jokin vika tai vaurio. Se on toimitettava päteville henkilölle, joka suorittaa yksityiskohtaisen dokumentoidun tarkastuksen huolellisesti katsomalla ja tunnustelemalla.



EQUIPOS DE AMARRE PARA HERRAMIENTAS

INSTRUCCIONES DE USO, CUIDADO E INSPECCIÓN

LEA ATENTAMENTE ESTAS INSTRUCCIONES ANTES DE UTILIZAR ESTE EQUIPO DE AMARRE.

Estos equipos de amarre se han diseñado para minimizar el riesgo u ofrecer protección contra caídas de herramientas, accesorios o cascos desde posiciones elevadas. No son adecuados para la protección personal.

ESTE FOLLETO CON INSTRUCCIONES DE USO ABARCA LOS SIGUIENTES PRODUCTOS DE JSP:

Equipos de amarre para herramientas
(FAR0501, FAR0502, FAR0503)
Equipo de amarre para casco (FAR0512)

**SE ACONSEJA A LOS USUARIOS QUE
CONSERVEN ESTE DOCUMENTO CON LAS
INSTRUCCIONES DE USO DURANTE TODA
LA VIDA ÚTIL DEL PRODUCTO.**

A copy of this manual and the Declaration of Conformity for the product can be found at documents.jspsafety.com

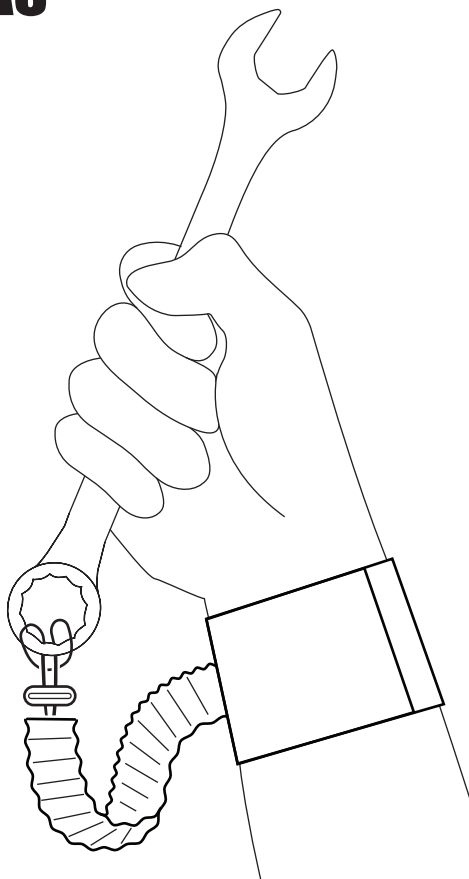

APLICACIÓN Y LIMITACIONES

APLICACIONES

EQUIPO DE AMARRE PARA HERRAMIENTAS

El equipo de amarre para herramientas evitará la caída de una herramienta si el usuario la suelta de su mano.

a) Enganche a la herramienta

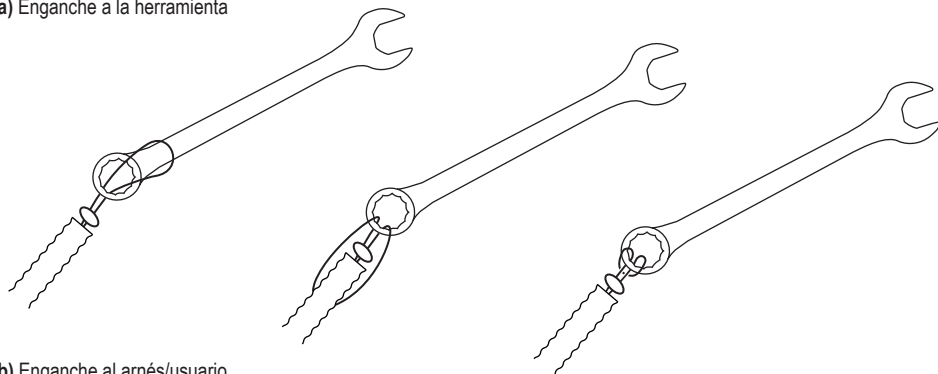

b) Enganche al arnés/usuario

Enganche el equipo de amarre en los puntos marcados.

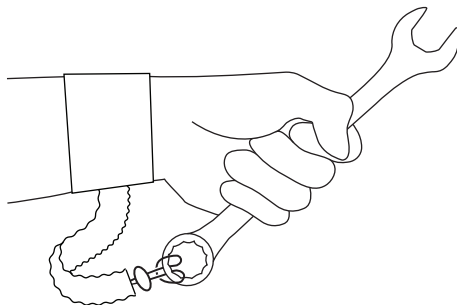
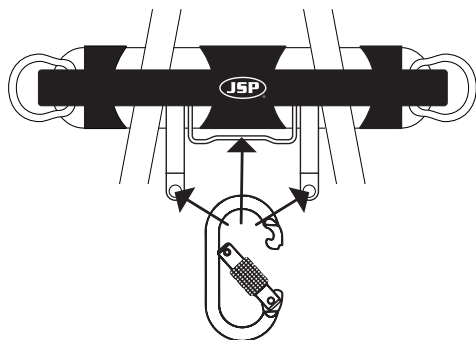

EQUIPO DE AMARRE PARA CASCO

El equipo de amarre para casco evitará la caída del casco o de una herramienta pequeña si se suelta de la cabeza/mano del usuario.

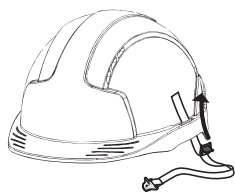

fig. 1

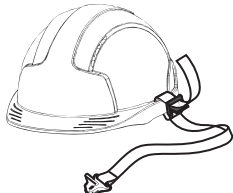

fig. 2

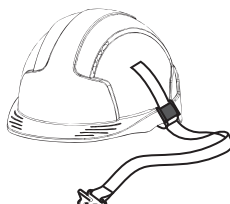

fig. 3



fig. 4

Sujete el extremo elástico del equipo de amarre e introdúzcalo en uno de los orificios cautivos en las ranuras para accesorios del casco. [fig. 1] Pase el extremo a través de la mordaza. [fig. 2] Presiónela hacia abajo para asegurarse de que la fijación es segura. [fig. 3] En las versiones con pinza incorporada, tome el extremo de la pinza del equipo de amarre y fíjelo a una camisa, al cuello o puño. [fig. 4]

LIMITACIONES:

- Estos equipos de amarre no son adecuados para la protección personal.
- No utilice los equipos de amarre por encima de su límite de peso.

REFERENCIA	CARGA MÁX. PERMITIDA
FAR0501	2 kg
FAR0502	10 kg
FAR0503	2 x 5 kg
FAR0512	0.9 kg

- Compruebe la fijación de la herramienta antes de cada uso.
- No utilice este producto si interfiere con el uso seguro de la herramienta o la ubicación de los anclajes, incluidos los de protección individual anticaídas.
- Al utilizar el equipo de amarre, deje una distancia mínima de 2 m más la longitud de la herramienta entre el punto de anclaje del equipo de amarre y la persona/objeto más cercano.
- No haga nudos en los equipos de amarre para herramientas/casco.
- No realice modificaciones en una herramienta ni ubicación de anclaje primaria que puedan resultar en una desviación de las directrices del fabricante.
- No pase los equipos de amarre alrededor de bordes afilados o rugosos.
- No conecte entre sí varios equipos de amarre.
- Los equipos de amarre no deben utilizarse como cables de elevación de cargas ni como sujeción estática de herramientas o equipos.
- Utilice siempre un equipo de protección individual cuando instale o use sistemas de anclaje.

VIDA ÚTIL

La vida útil se ve afectada por el estado del producto.

ALMACENAMIENTO Y TRANSPORTE

El transporte de este producto debe realizarse en un paquete que lo proteja de la humedad y de ataques mecánicos, químicos y térmicos. Almacenar en un lugar fresco y seco. A la hora de elegir un sitio donde almacenar el equipo, evite ambientes húmedos y ácidos.

MANTENIMIENTO

Solo una persona formada y cualificada puede realizar el mantenimiento de este equipo de amarre de JSP. Dicha persona:

- Debe asegurarse de que no se han realizado modificaciones al equipo de amarre.
- Limpiará el producto según el siguiente procedimiento: solo con agua templada, un detergente suave si es necesario y una esponja o un cepillo suave de nailon. Usará agua limpia para enjuagar el detergente del equipo de amarre y lo dejará secar al aire completamente antes del siguiente uso.
- Se asegurará de que NO se utilicen los siguientes métodos de limpieza: agua a temperatura superior a 40 °C, lejía, cualquier detergente que no sea adecuado para la piel, cepillos metálicos u otros agentes abrasivos, lavado a chorro u otros productos similares, secado mediante radiadores u otras fuentes directas de calor.

INSPECCIÓN

Antes de cada uso, los usuarios de equipos de amarre deberán realizar una inspección previa:

- Comprobación de la cinta o la cuerda para detectar: cortes, desgarros y mellas, abrasión, deshilachado, afinamiento, daños a causa del calor, moho y pintura, evidencia de ataque químico o por luz UV, que puede manifestarse en forma de decoloración, ablandamiento o endurecimiento de la cinta o el cable.
- Comprobación del patrón de puntadas para detectar: puntadas rotas o desgastadas, puntadas flojas, puntadas sacadas o formando bucles, hebras de hilo largas.
- Comprobación de los accesorios metálicos para detectar: óxido y picadura, grietas, distorsión/deformidad, desgaste excesivo.
- Comprobación de los conectores para detectar: óxido y picadura, grietas, distorsión/deformidad, desgaste excesivo, funcionamiento libre y correcto, alineación correcta del cierre.
- Comprobación de las interconexiones de eslabones triangulares dentro del equipo de amarre para detectar: óxido y picadura, grietas, distorsión/deformidad, desgaste excesivo, conexiones firmes y seguras.
- Comprobación de los componentes primarios o secundarios de plástico para detectar: colocación correcta, grietas, distorsión/deformidad, desgaste excesivo, daños.

Si se detecta daño o defecto alguno, no debe utilizarse el equipo de amarre. Deberá ser entregado a una persona cualificada responsable de llevar a cabo las inspecciones detalladas registradas para que lo someta a un examen visual y táctil exhaustivo.



CHICOTE DE FERRAMENTAS

INSTRUÇÕES DE UTILIZAÇÃO, CONSERVAÇÃO E INSPEÇÃO

LEIA ATENTAMENTE ESTAS INSTRUÇÕES ANTES DE UTILIZAR ESTE CHICOTE (CABO CURTO).

Estes chicotes foram concebidos para minimizar o risco de/fornecer proteção contra o perigo de quedas de altura de ferramentas/acessórios/capacetes. Não são indicados para proteção individual.

Este folheto de instruções de utilização abrange os seguintes produtos JSP.

Chicotes de ferramentas (FAR0501, FAR0502, FAR0503)

Chicote de capacete (FAR0512)

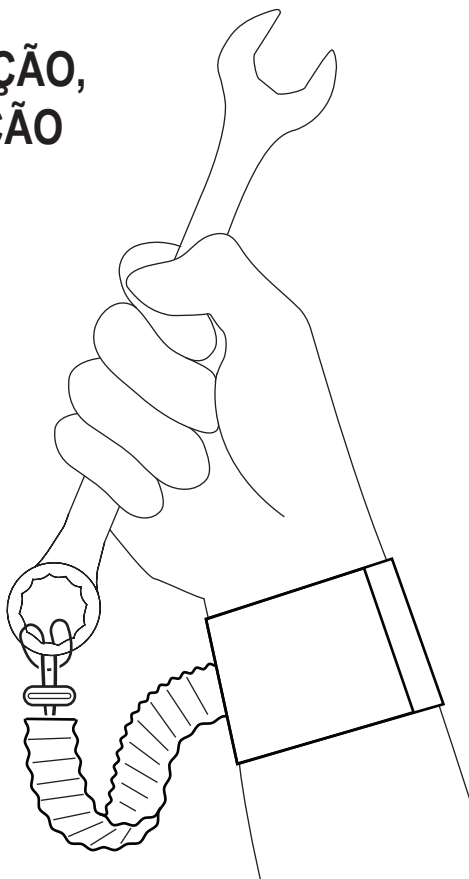

Recomenda-se ao utilizador que guarde o documento Instruções de utilização ao longo da vida útil do produto.

A copy of this manual and the Declaration of Conformity for the product can be found at documents.jspsafety.com



www.jspsafety.com

APLICAÇÕES E LIMITAÇÕES

APLICAÇÕES

CHICOTE DE FERRAMENTA

O chicote de ferramenta evita a queda de uma ferramenta quando esta cai da mão do utilizador.

a) Prenda a ferramenta

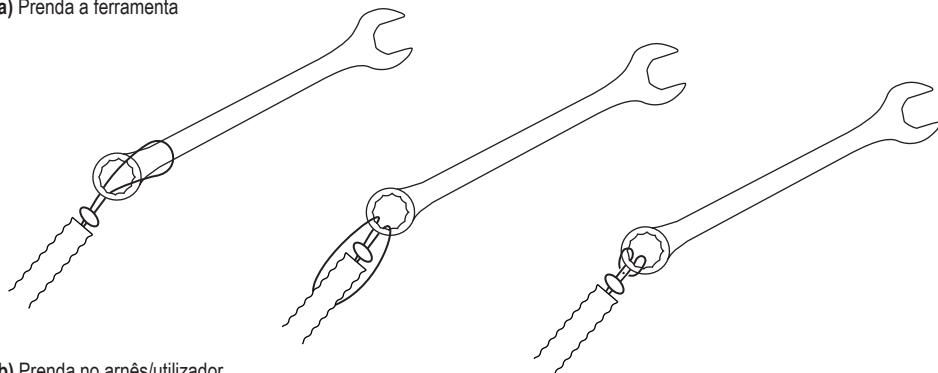

b) Prenda no arnês/utilizador

Prenda o chicote de ferramenta nos locais próprios para o efeito.

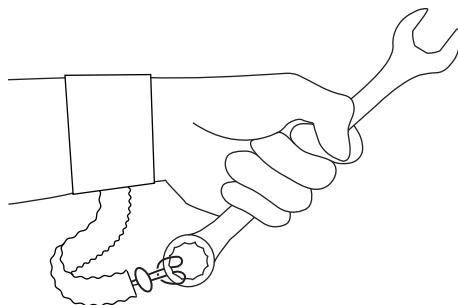
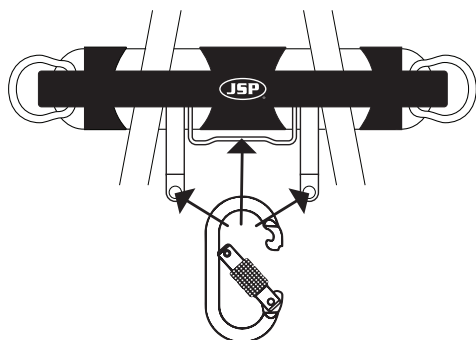

CHICOTE DE CAPACETE

O chicote de capacete evita a queda de um capacete ou de uma pequena ferramenta quando este/a cai da cabeça/mão do utilizador.

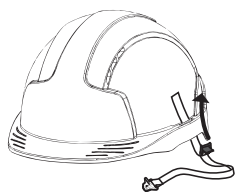

fig. 1

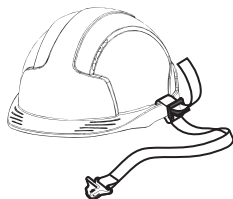

fig. 2

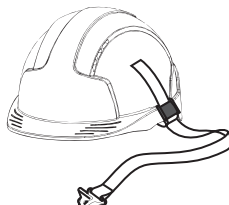

fig. 3

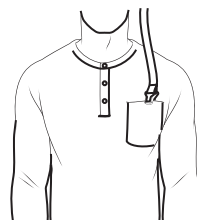

fig. 4

Pegue na extremidade elástica do chicote e passe-a pela ranhura de acessórios do capacete. [fig. 1]. Pegue na extremidade do chicote e passe-a pelo grampo. [fig. 2]. Pressione o grampo para se certificar de que o engate está seguro. [fig. 3]. Para prender as versões com grampo, pegue na extremidade com grampo do chicote e prenda-a à camisola, à gola ou ao punho. [fig. 4]

LIMITAÇÕES:

- Estes chicotes não são indicados para proteção individual.
- Não use os chicotes para além da sua capacidade máxima de peso.

REFERÊNCIA	CARGA MÁX. PERMITIDA
FAR0501	2 kg
FAR0502	10 kg
FAR0503	2 x 5 kg
FAR0512	0.9 kg

- Antes de usar a ferramenta, verifique sempre se está bem presa.
- Não use este produto se o mesmo interferir com a utilização segura da ferramenta, ou ainda com o ponto de ancoragem — incluindo proteção contra queda de pessoas.
- Ao usar o chicote, certifique-se de que, entre o ponto de ancoragem do mesmo e a pessoa ou objeto mais próximo, existe no mínimo um espaço total de 2 m, acrescido do comprimento da ferramenta.
- Nunca faça um nó num chicote de ferramenta/capacete.
- Nunca modifique uma ferramenta ou ponto primário de ancoragem de forma a constituir um desvio das instruções do fabricante.
- Não enrole os chicotes em volta de arestas cortantes ou irregulares.
- Não prenda vários chicotes juntos.
- Os chicotes não devem ser usados como cabo de elevação ou para suspender estaticamente ferramentas e equipamentos.
- Use sempre equipamento de proteção individual adequado quando estiver a instalar ou a usar sistemas de retenção.

VIDA ÚTIL

O tempo de vida útil depende da condição do produto.

ARMAZENAMENTO E TRANSPORTE

O produto deve ser transportado numa embalagem que o proteja da humidade, bem como de ataques mecânicos, químicos e térmicos. Guarde num local seco e fresco. Evite ambientes húmidos e ácidos para o armazenamento.

CONSERVAÇÃO

A manutenção deste chicote JSP só deve ser realizada por uma pessoa competente e qualificada, que:

- Garantirá que **NÃO** serão feitas alterações ao chicote.
- Limpará o produto seguindo o procedimento abaixo: usando apenas água morna e, se necessário, um detergente neutro, limpe com uma esponja ou escova macia de nylon. Use água limpa para enxaguar o detergente do chicote e, em seguida, pendure o equipamento para que seque, permitindo que o chicote seque completamente antes do próximo uso.
- Se certificará de que os seguintes métodos de limpeza **NÃO** serão usados: água acima dos 40 °C, lixívia, qualquer detergente não adequado para pele descoberta, escovas de arame ou outros agentes abrasivos, lavagem a jato ou outros produtos de potência, radiadores ou outras fontes de calor direto.

INSPEÇÃO

Os utilizadores de chicotes devem realizar uma inspeção antes de cada utilização:

- Verificação da trama e/ou corda quanto a: cortes, rasgos e fendas, abrasão, desgaste, desbaste, danos causados pelo calor, bolor e tinta, indícios de ataques por substâncias químicas e luz UV, que se repercutirão em descoloração, suavização ou endurecimento da trama e/ou da corda
- Verificação dos padrões de costura quanto a: costuras partidas ou friccionadas, costuras soltas, costuras puxadas e entrelaçadas, pontas longas de fio,
- Verificação dos acessórios metálicos quanto a: ferrugem e picadas, fissuras, distorção/deformação, desgaste excessivo
- Verificação das uniões quanto a: ferrugem e picadas, fissuras, distorção/deformação, desgaste excessivo, funcionamento livre e correto, alinhamento correto do gatilho,
- Verificação de qualquer interconexão de ligação triangular num chicote quanto a: ferrugem e picadas, fissuras, distorção/deformação, desgaste excessivo, união segura e firme,
- Verificação de quaisquer componentes primários ou secundários de plástico quanto a: colocação correta, fissuras, distorção/deformação, desgaste excessivo, danos.

If any defect or damage is identified, the lanyard should not be used. It should be taken to a competent person responsible for the detailed recorded inspections for a thorough visual and tactile examination.



CORDINI PER ATTREZZI

ISTRUZIONI PER L'USO, LA CURA E L'ISPEZIONE

LEGGERE ATTENTAMENTE LE PRESENTI ISTRUZIONI PRIMA DI UTILIZZARE IL CORDINO.

Questi cordini sono progettati per minimizzare il rischio e fornire protezione in caso di pericolo di caduta dall'alto di attrezzi/accessori/elmetti. Questi cordini non sono adatti alla protezione del personale.

QUESTO LIBRETTO DI ISTRUZIONI PER L'USO TRATTA I SEGUENTI PRODOTTI JSP:

Cordini per attrezzi (FAR0501, FAR0502, FAR0503)
Cordino per elmetto (FAR0512)

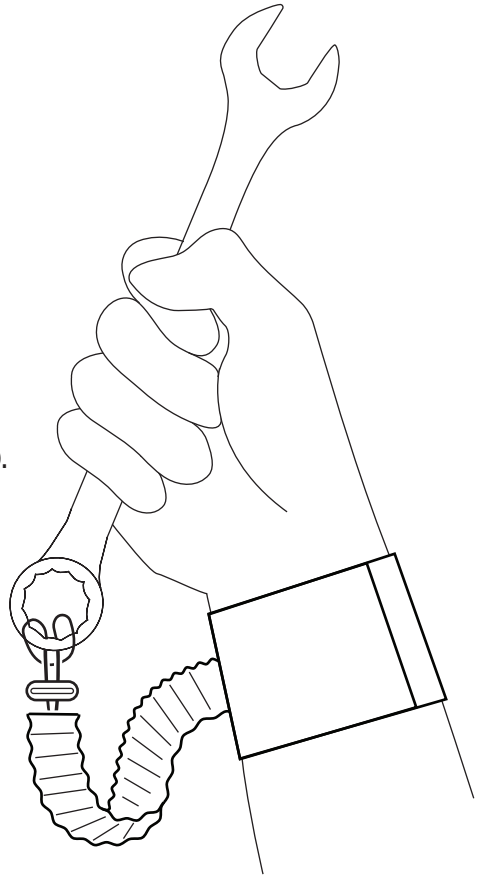

SI RACCOMANDA DI CONSERVARE IL MANUALE DI ISTRUZIONI PER L'USO PER L'INTERA VITA UTILE DEL PRODOTTO.

A copy of this manual and the Declaration of Conformity
for the product can be found at documents.jspsafety.com



www.jspsafety.com

APPLICAZIONI E RESTRIZIONI

APPLICAZIONI

CORDINI PER ATTREZZI

Il cordino per attrezzi impedisce la caduta di un attrezzo nel caso in cui scivoli dalle mani dell'utilizzatore.

a) Fissare l'attrezzo

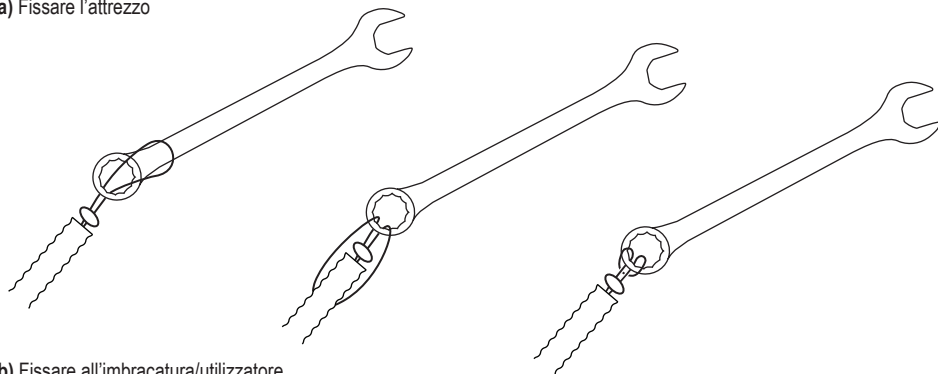

b) Fissare all'imbracatura/utilizzatore

Fissare il cordino per attrezzi nelle posizioni designate.

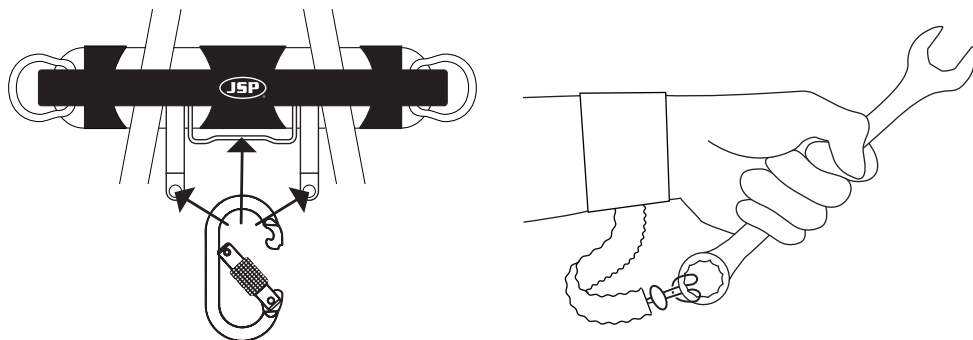

CORDINO PER ELMETTO

Il cordino per elmetto impedisce la caduta dell'elmetto o di attrezzi di piccole dimensioni nel caso in cui scivolino dalla testa/dalle mani dell'utilizzatore.



fig. 1



fig. 2

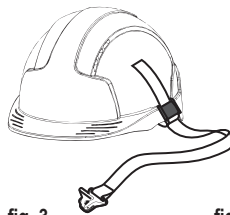

fig. 3

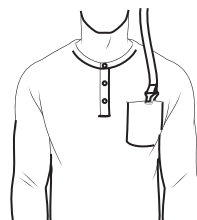

fig. 4

Far passare l'estremità elastica del cordino e allacciarla attraverso il prigioniero sulla fessura per accessori del caschetto.

[fig. 1] Far passare l'estremità del connettore del cordino attraverso il morsetto. [fig. 2] Premere il morsetto verso il basso per accertandosi che la connessione sia sicura. [fig. 3] Per fissare le versioni con morsetto, fissare l'estremità del morsetto del cordino alla maglietta, al colletto o polsino. [fig. 4]

RESTRIZIONI:

- Questi cordini non sono adatti alla protezione del personale.
- Non utilizzare i cordini con pesi superiori al limite consentito.

RIFERIMENTO	CARICO MAX. AMMISSIBILE
FAR0501	2 kg
FAR0502	10 kg
FAR0503	2 x 5 kg
FAR0512	0.9 kg

- Controllare sempre la connessione all'attrezzo prima dell'uso.
- Non utilizzare il prodotto in caso di interferenze con le condizioni di lavoro in sicurezza o la posizione di ancoraggio, compresa la protezione anticaduta.
- Per impiegare il cordino, predisporre uno spazio minimo richiesto tra il punto di ancoraggio del cordino e la persona/ l'oggetto più vicini di un totale di 2 m oltre alla lunghezza dell'attrezzo.
- Non fare mai un nodo su un cordino per attrezzi/elmetto.
- Non modificare mai un attrezzo o una posizione d'ancoraggio primaria se la modifica implica una differenza rispetto alle linee guida del produttore.
- Non avvolgere i cordini attorno a bordi taglienti o ruvidi.
- Non collegare mai più cordini insieme.
- I cordini non devono essere utilizzati come cavi di sollevamento o per la sospensione statica di attrezzi ed equipaggiamenti.
- Quando si installa o si utilizza un sistema tethering, indossare sempre dispositivi di protezione individuale appropriati.

VITA UTILE DEL PRODOTTO

La durata dipende dalle condizioni del prodotto.

CONSERVAZIONE E TRASPORTO

Il prodotto deve essere trasportato in una confezione che lo protegga dall'umidità, da aggressioni di natura meccanica, chimica e termica. Conservare in un luogo fresco e asciutto. Evitare il magazzino in ambienti umidi e acidi.

MANUTENZIONE

La manutenzione del presente cordino JSP deve essere eseguita esclusivamente da personale formato e competente che:

- Si assicuri che NON sia apportata alcuna modifica al cordino
- Pulisca il prodotto osservando la seguente procedura: utilizzare esclusivamente acqua tiepida e un detergente delicato se necessario; pulire con una spugna o una spazzola di nylon morbida. Utilizzare acqua pulita per sciacquare il detergente dal cordino e quindi lasciar asciugare completamente, in modo che il cordino sia completamente asciutto prima dell'uso successivo.
- Si assicuri che NON vengano utilizzati i seguenti metodi di pulizia: acqua con una temperatura superiore a 40° C, candeggina, qualsiasi detergente non adatto per la pelle nuda, spazzole metalliche o altri agenti abrasivi, idropulitrice o altri prodotti energetici, radiatori o altre fonti di calore diretto,

ISPEZIONE

Prima di ogni uso, gli utilizzatori devono eseguire un'ispezione pre-uso sui cordini:

- Controllare che la fettuccia e/o la fune siano prive di: tagli, lacerazioni e intaccature, abrasioni, sfilacciature, assottigliamenti, danni causati da calore, muffa e vernice, tracce di aggressione chimica e da raggi U.V., visibili sotto forma di degradazione del colore, rammollimento o indurimento della fettuccia e/o della fune.
- Sulle cuciture, verificare quanto segue: presenza di cuciture rotte o abrasi, allentate, fili tirati e aggrovigliati, estremità di filo lunghe.
- Sugli accessori metallici, verificare quanto segue: presenza di ruggine e corrosione, fessurazioni, distorsione/deformità, usura eccessiva.
- Controllare che i connettori: siano privi di ruggine e corrosione, fessurazioni, distorsione / deformità, usura eccessiva; funzionino in modo libero e corretto e le parti del dispositivo di bloccaggio siano allineate.
- Sui collegamenti a triangolo con il cordino, verificare quanto segue: presenza di ruggine e corrosione, fessurazioni, distorsione/deformità, usura eccessiva, connessione sicura e stabile.
- Controllare, per tutti i componenti in plastica principali o secondari: corretto posizionamento, assenza di cricche, distorsioni/deformità, usura eccessiva, danneggiamenti.
- Qualora vengano rilevati eventuali difetti o danni, il cordino non deve essere utilizzato. Deve essere consegnato a un soggetto competente, responsabile delle ispezioni dettagliate registrate, per eseguire un'esame visivo e tattile completo.



LINKI BEZPIECZEŃSTWA DO NARZĘDZI

INSTRUKCJE DOTYCZĄCE UŻYTKOWANIA, KONSERWACJI I KONTROLI

PRZED UŻYCIEM LINKI BEZPIECZEŃSTWA NALEŻY UWAŻNIE PRZECZYTAĆ NINIEJSZE INSTRUKCJE.

Linka bezpieczeństwa została zaprojektowana w celu zminimalizowania ryzyka/zapewnienia ochrony przed niebezpieczeństwem upadku z wysokości narzędzia/akcesorium/kasku. Linki te nie są odpowiednie do zabezpieczania osób.

NINIEJSZA INSTRUKCJA OBSŁUGI DOTYCZY PRODUKTÓW JSP WYMIENIONYCH PONIŻEJ.

Linki bezpieczeństwa do narzędzi (FAR0501, FAR0502, FAR0503)
Linka bezpieczeństwa do kasku (FAR0512)

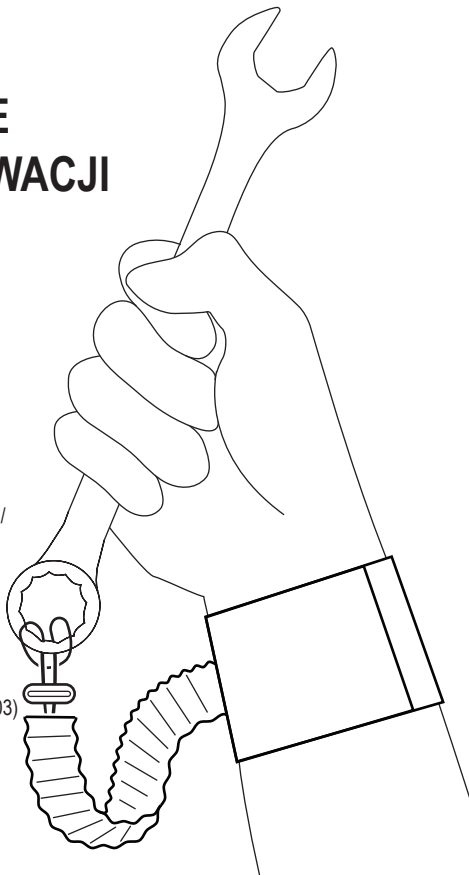

ZALECA SIĘ, ABY UŻYTKOWNIK ZACHOWAŁ INSTRUKCJĘ OBSŁUGI PRZEZ CAŁY OKRES UŻYTKOWANIA PRODUKTU.

A copy of this manual and the Declaration of Conformity for the product can be found at documents.jspsafety.com

ZASTOSOWANIA I OGRANICZENIA

ZASTOSOWANIA

LINKA BEZPIECZEŃSTWA DO NARZĘDZI

Linka bezpieczeństwa do narzędzi zapobiega ich upadkowi, gdy zostaną upuszczone przez użytkownika.

a) Zamocuj narzędzie

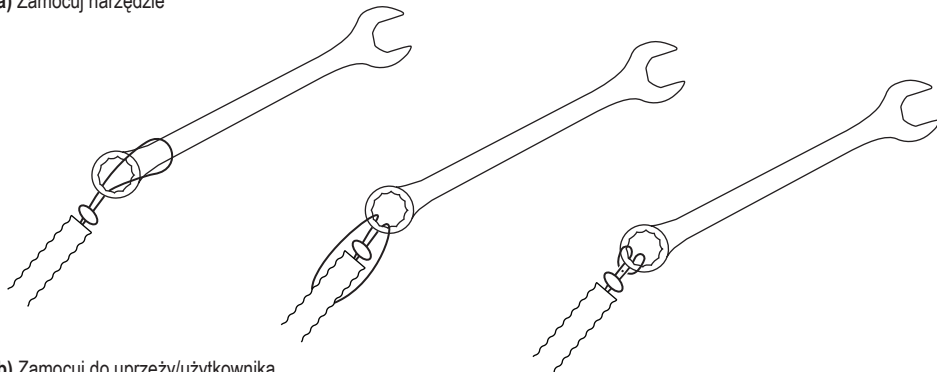

b) Zamocuj do uprząży/użytkownika

Zamocuj linkę do narzędzia w przewidzianych miejscach.

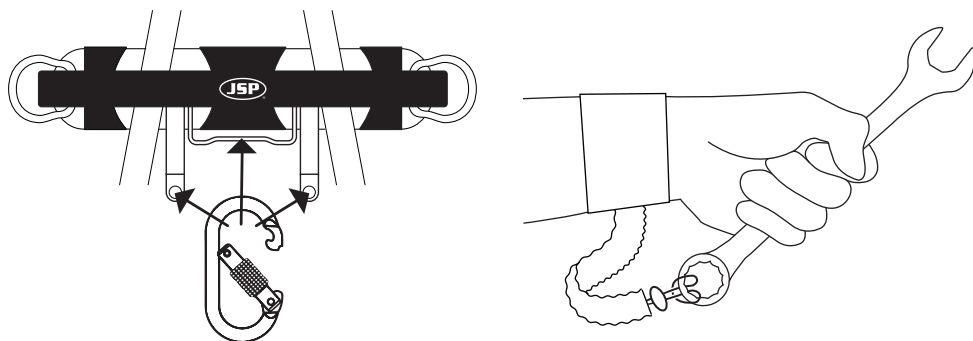

LINKA BEZPIECZEŃSTWA DO KASKU

Linka bezpieczeństwa do kasku zapobiega jego upadkowi, gdy spadnie z głowy użytkownika lub zostanie przez niego upuszczony.

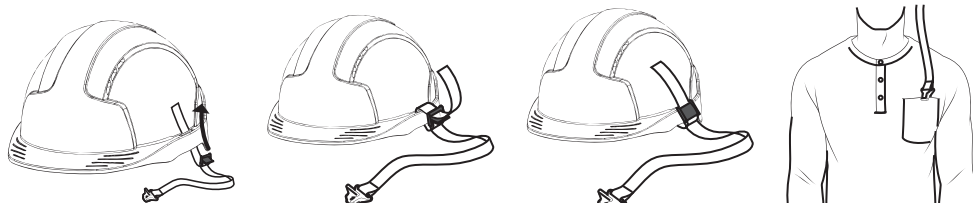

Rys. 1

Rys. 2

Rys. 3

Rys. 4

Weź elastyczny koniec linki i przelóż go przez otwór w kasku. [Rys. 1] Weź koniec linki z łącznikiem i przelóż go przez zacisk. [Rys. 2] Naciśnij zacisk, aby się upewnić, że połączenie jest zabezpieczone. [Rys. 3] W celu zamocowania wersji z zaciskiem weź koniec linki z zaciskiem i przymocuj go do koszuli, kołnierza lub mankietu. [Rys. 4]

OGRANICZENIA:

- Linki te nie są odpowiednie do zabezpieczania osób.
- Nie używaj linek powyżej ich limitu obciążenia.

NUMER REFERENCYJNY	MAKS. DOPUSZCZALNE OBCIĄŻENIA
FAR0501	2 kg
FAR0502	10 kg
FAR0503	2 x 5 kg
FAR0512	0.9 kg

- Przed użyciem zawsze sprawdź zamocowanie narzędzia.
- Nie należy używać tego produktu, jeżeli koliduje to z bezpiecznymi warunkami pracy narzędzia lub miejsca zakotwiczenia — w tym z osobistą ochroną przed upadkiem z wysokości.
- W przypadku stosowania linki jako minimalny wymagany odstęp pomiędzy punktem jej zakotwiczenia a najbliższą osobą/przedmiotem należy zapewnić łączną długość 2 m plus długość narzędzia.
- Nigdy nie przywiązuj linki do narzędzia/kasku.
- Nigdy nie modyfikuj narzędzia lub głównego miejsca zakotwiczenia, gdyż może to spowodować naruszenie wytycznych producenta.
- Nie owijaj linek wokół ostrych lub szorstkich krawędzi.
- Nigdy nie łącz wielu linek razem.
- Linki nie mogą być używane jako liny nośne ani używane do statycznego podwieszania narzędzi i sprzętu.
- Podczas instalacji lub korzystania z systemu zabezpieczającego należy zawsze nosić odpowiedni sprzęt ochrony osobistej.

OKRES UŻYTKOWANIA

Stan produktu ma wpływ na okres przydatności do użycia.

PRZECHOWYWANIE I TRANSPORT

Produkt musi być transportowany w opakowaniu chroniącym przed wilgocią, uszkodzeniami mechanicznymi, chemicznymi i termicznymi. Przechowywać w chłodnym i suchym miejscu. Unikać wilgotnego i kwaśnego środowiska przechowywania.

KONSERWACJA

Konserwacja linki bezpieczeństwa JSP może być przeprowadzana wyłącznie przez przeszkoloną i kompetentną osobę, która:

- Zapewni, że linka bezpieczeństwa NIE zostanie zmodyfikowana w żaden sposób.
- będzie czyścić produkt zgodnie z poniższą procedurą: używając tylko ciepłej wody i łagodnego detergentu, jeśli to konieczne, przy użyciu gąbki lub miękkiej nylonowej szczotki; używając świeżej, czystej wody do spłukania detergentu z linki, a następnie osuszając sprzęt i pozwalając lince dokładnie wyschnąć przed następnym użyciem.
- Zagwarantuje, że NIE będą stosowane poniższe metody czyszczenia: woda o temperaturze przekraczającej 40°C, wybielacze, wszelkie detergenty nienadające się do użycia na nagiej skórze, szczotki druciane lub inne narzędzia do szorowania, myjki ciśnieniowe lub inne akcesoria elektryczne, grzejniki lub inne bezpośrednie źródła ciepła.

KONTROLA

Użytkownicy linki bezpieczeństwa powinni przeprowadzać kontrolę sprzętu przed każdym jego użyciem:

- Taśmę lub linę należy sprawdzić pod kątem: przecięć, rozdarć i zadrapań, przetarć, przerzedzenia, uszkodzeń termicznych, pleśni i farby, śladów działania środków chemicznych lub promieni UV, które będą postrzegane jako przebarwienia, zmiękczenia lub stwardnienia taśmy i/lub linki.
- Szwy należy sprawdzać pod kątem: przerwania lub przetarcia, poluzowania, wyciągniętych i luźnych pętelek, długich fragmentów luźnej nici.
- Okucia metalowe należy sprawdzać pod kątem: rdzy i wżerów, pęknięć, odkształceń/deformacji, nadmiernego zużycia.
- Złącza należy sprawdzać pod kątem: rdzy i wżerów, pęknięć, odkształceń/deformacji, nadmiernego zużycia, prawidłowości i bezproblemowości działania, ustawienia zamknięcia karabińczyka.
- Wszelkie trójkątne złącza w obrębie linki bezpieczeństwa należy sprawdzać pod kątem: rdzy i wżerów, pęknięć, odkształceń/deformacji, nadmiernego zużycia, ścisłego i stabilnego połączenia.
- Wszelkie podstawowe i dodatkowe elementy z tworzywa sztucznego należy sprawdzać pod kątem: prawidłowości umiejscowienia, pęknięć, odkształceń/deformacji, nadmiernego zużycia, uszkodzenia.

W przypadku stwierdzenia jakiegokolwiek wady lub uszkodzenia należy wycofać linkę z eksploatacji. Powinna ona zostać przekazana kompetentnej osobie odpowiedzialnej za szczegółową rejestrowaną kontrolę w celu dokładnych oględzin i badania.



POUTKO NA ZAVĚŠENÍ NÁŘADÍ

NÁVOD K POUŽITÍ, PÉČI A PROHLÍDCE

PŘED POUŽITÍM SPOJOVACÍHO PROSTŘEDKU SI POZORNĚ PŘEČTĚTE TYTO POKYNY.

Tyto spojovací prostředky jsou navrženy tak, aby minimalizovaly nebezpečí a poskytovaly ochranu před nebezpečím pádu nářadí/příslušenství/přilby z výšky. Tyto spojovací prostředky nejsou vhodné k osobní ochraně.

TATO BROŽURA S NÁVODEM K POUŽITÍ SE VZTAHUJE NA NÁSLEDUJÍCÍ VÝROBKY JSP:

Tool lanyards (FAR0501, FAR0502, FAR0503)

Helmet lanyard (FAR0512)

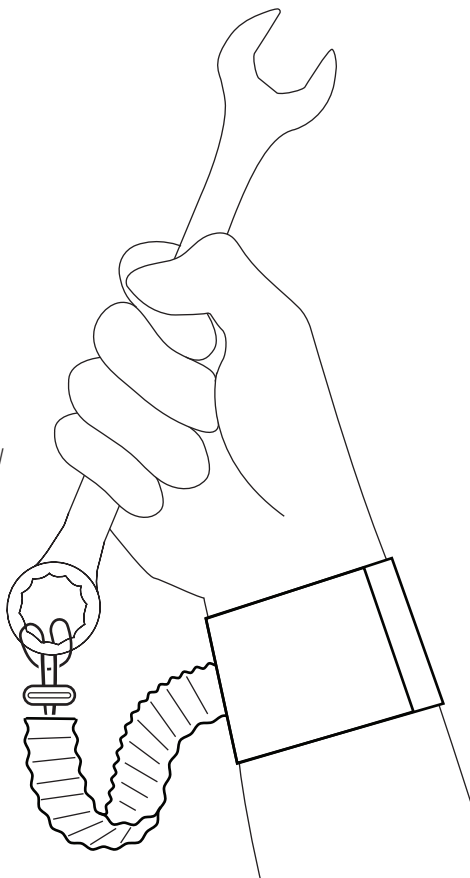

THE USER IS ADVISED TO KEEP THE USER
INSTRUCTIONS DOCUMENT FOR THE LIFE
OF PRODUCT.

A copy of this manual and the Declaration of Conformity
for the product can be found at documents.jspsafety.com



www.jspsafety.com

POUŽITÍ A OMEZENÍ

OBLASTI POUŽITÍ

POUTKO NA ZAVĚŠENÍ NÁŘADÍ

Poutko na zavěšení nářadí zabrání pádu nářadí, když vypadne uživateli z ruky.

a) Připevnění nářadí

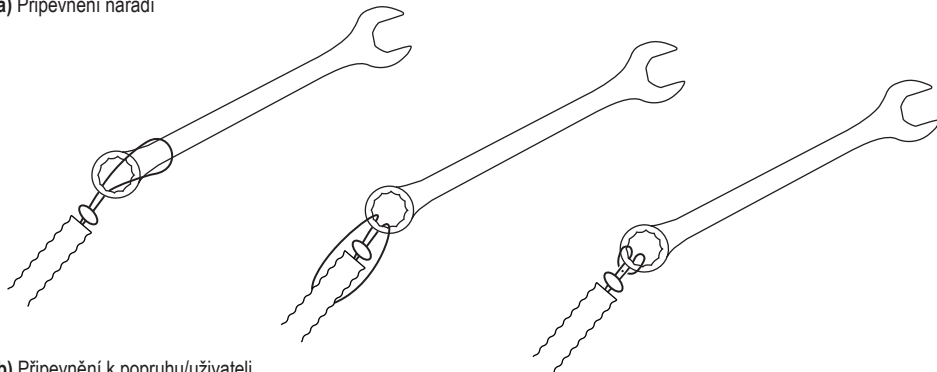

b) Připevnění k popruhu/uživateli

Poutko připevněte v příslušných bodech.

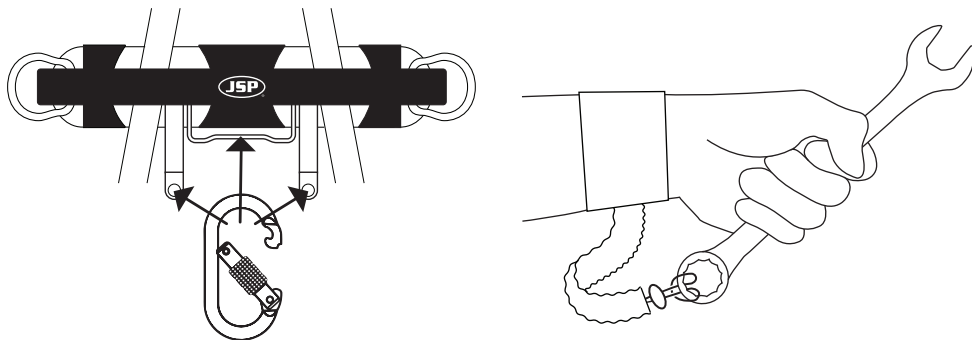

POUTKO NA UPEVNĚNÍ PŘÍLBY

Poutko na upevnění helmy zabrání pádu přilby nebo malého nářadí, když spadne uživateli z hlavy či z ruky.

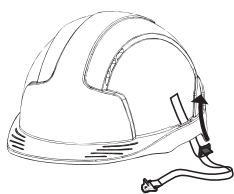

obr. 1

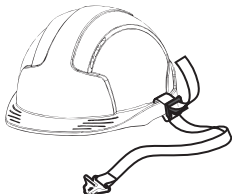

obr. 2

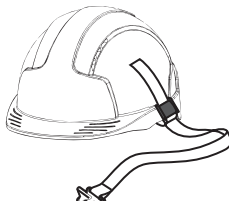

obr. 3

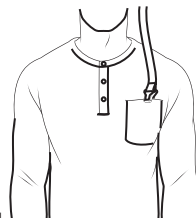

obr. 4

Elastický konec poutka protáhněte očkem určeným k připevnění příslušenství na ochranné přilbě [obr. 1]. Připojovací konec poutka protáhněte svorkou [obr. 2]. Svorku zacvakněte a ujistěte se, že je spojení pevné [obr. 3]. Konec poutka se svorkou připevněte ke košili, límci či manžetě [obr. 4].

OMEZENÍ:

- Tyto spojovací prostředky nejsou vhodné k osobní ochraně.
- Nepřesahujte maximální zátěž těchto spojovacích prostředků.

OZNAČENÍ	MAX. POVOLENÁ ZÁTĚŽ
FAR0501	2 kg
FAR0502	10 kg
FAR0503	2 x 5 kg
FAR0512	0,9 kg

- Před použitím vždy zkontrolujte upevnění nářadí.
- Tento produkt nepoužívejte, pokud narušuje bezpečný provozní stav nářadí nebo bod jeho upevnění – včetně osobní ochrany před pádem.
- Při používání poutka dodržujte minimální vzdálenost celkem 2 metry plus délku nářadí mezi bodem upevnění a nejbližší osobou/předmětem.
- Na poutku k zavěšení nářadí/přílby nikdy nedělejte uzel.
- Nářadí ani bod upevnění nikdy neupravujte způsobem, který by mohl vést k odchylce od pokynů výrobce.
- Poutka neomotávejte kolem ostrých nebo hrubých hran.
- Nikdy nespojujte několik poutek dohromady.
- Poutka není povoleno používat ke zdvihání nebo statickému zavěšení nářadí či vybavení.
- Při instalaci a používání upevňovacího systému vždy používejte vhodné osobní ochranné prostředky.

ŽIVOTNOST

Životnost je ovlivněna stavem produktu.

SKLADOVÁNÍ A PŘEPRAVA

Produkt musí být přepravován v obalu, který chrání před vlhkostí, mechanickým, chemickým a tepelným působením. Skladujte na chladném tmném místě. Neskladujte ve vlhkém a kyselém prostředí.

ÚDRŽBA

Údržbu tohoto spojovacího prostředku JSP smí provádět pouze vyškolená a způsobilá osoba, která:

- Zajistí, že nebudou provedeny ŽÁDNÉ změny na spojovacím prostředku.
- Čistí výrobek níže uvedeným postupem: pouze pomocí teplé vody a v případě potřeby jemným saponátem, čištění se provádí houbou nebo měkkým silonovým kartáčkem. Použijte čistou vodu na opláchnutí saponátu ze spojovacího prostředku, poté jej nechejte okapat a důkladně jej před dalším použitím vysušte.
- Zajistí, aby se NEPOUŽÍVALY následující způsoby čištění: vodou teplejší než 40 °C, bělidlem, žádným pracím prostředkem nevhodným pro holou kůži, drátěnými kartáči nebo jinými prostředky pro drhnutí, proudovým mytím nebo jinými silovými způsoby, sušení na radiátorech nebo jiných přímých zdrojích tepla.

KONTROLA

Uživatelé spojovacích prostředků musí před každým použitím provést jejich kontrolu:

- Kontrola popruhu a ocelového lana: řezy, trhání a škrábance, otěry, roztřepení, ztenčování, tepelné poškození, plíseň a obarvení, projevy chemického působení nebo působení ultrafialového záření, které se projevuje jako zabarvení, změkčení nebo ztvrdnutí popruhu nebo lana
- Kontrola stehů: roztržené nebo rozedřené stehy, uvolněné prošívání, vytahané a smyčkovité stehy, dlouhé konce nití
- Kontrola kovových dílů, jestli nevykazují: rez a důlky, praskliny, pokřivení/deformace, nadměrné opotřebení
- Kontrola spojek, jestli nevykazují: rez a důlky, praskliny, pokřivení/deformace, nadměrné opotřebení, jestli volně a správně fungují, jestli jsou vedení správně vyrovnaná
- Kontrola propojení trojúhelníkových spojů ve spojovacím prostředku: rez a důlky, praskliny, pokřivení/deformace, nadměrné opotřebení, bezpečné a těsné spojení
- Kontrola všech primárních nebo sekundárních plastových dílů: správné umístění, praskliny, pokřivení/deformace, nadměrné opotřebení, poškození.

V případě zjištění jakékoli závady nebo poškození nesmí být spojovací prostředek používán. Měl by být předán kompetentní osobě odpovědné za provádění podrobných protokolovaných prohlídek vizuálního a hmatového typu.



LANÁ NA NÁRADIE

NÁVOD NA POUŽÍVANIE, ÚDRŽBU A KONTROLU

PRED POUŽÍVANÍM TOHTO LANA SI POZORNE PREČÍTAJTE TIETO POKYNY.

Tieto laná sú určené na minimalizovanie rizík/poskytnutie ochrany pred nebezpečenstvom pádu náradia/príslušenstva/prilby z výšok. Tieto laná nie sú vhodné na ochranu osôb.

TÁTO BROŽÚRKA S NÁVODOM NA POUŽÍVANIE POKRÝVA NASLEDUJÚCE VÝROBKY JSP.

Laná na náradie (FAR0501, FAR0502, FAR0503)
Lano na prilbu (FAR0512)

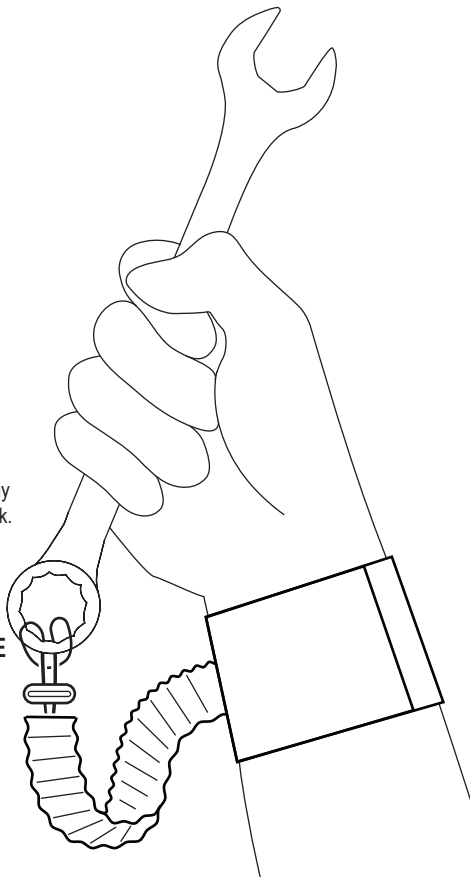

**ODPORÚČAME, ABY SI POUŽÍVATEĽ UCHOVAL
TENTO NÁVOD NA POUŽÍVANIE PO CELÚ ŽIVOTNOSŤ
VÝROBKU.**

A copy of this manual and the Declaration of Conformity for the product can be found at documents.jspsafety.com

POUŽITIE A OBMEDZENIA

APLIKÁCIE

LANO NA NÁRADIE

Lano na náradie zabraňuje spadnutiu náradia pri vypadnutí z rúk používateľa.

a) Upevnenie náradia

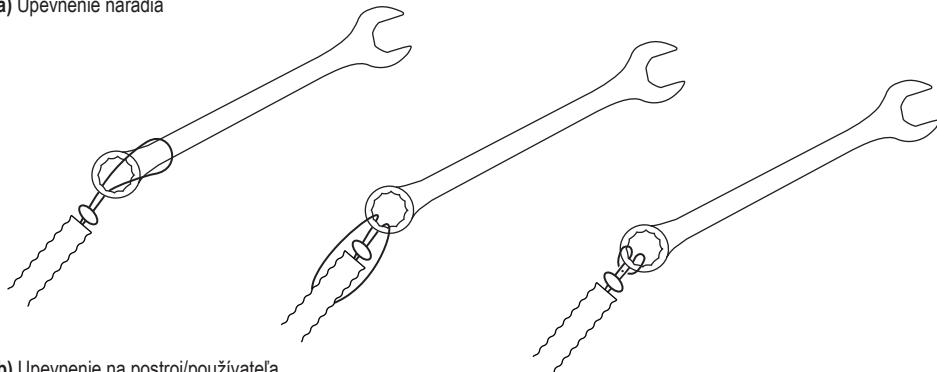

b) Upevnenie na postroj/používateľa

Upevnite lano na náradie na požadované miesto.

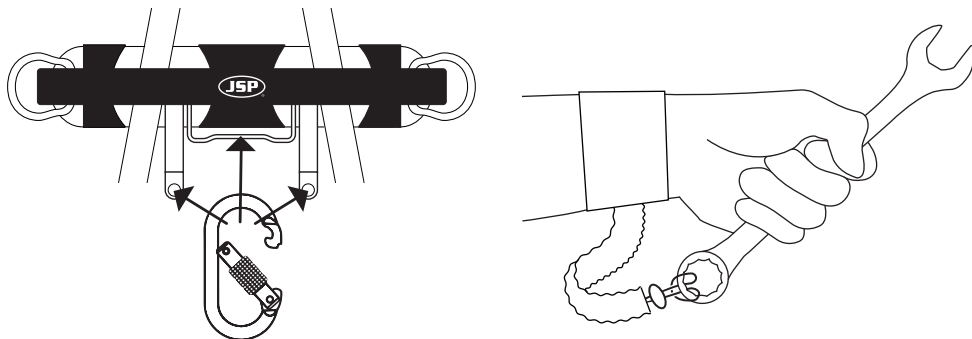

LANO NA PRILBU

Lano na prilbu zabraňuje spadnutiu prilby alebo drobného náradia pri zošmyknutí z hlavy/vypadnutí z rúk používateľa.



obr. 1

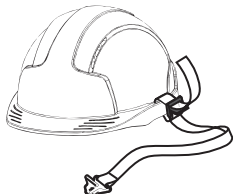

obr. 2

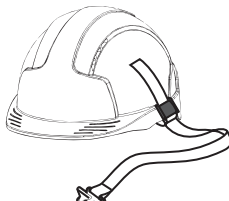

obr. 3



obr. 4

Elastický koniec lana prevlečte cez upínací otvor na štrbine prilby. [obr. 1]. Koniec lana so spojku prevlečte cez pracku.

[obr. 2]. Stlačte pracku a skontrolujte, či je spojenie pevné. [obr. 3]. Varianty lana s prackou upevnite na košeli, golier alebo zápäšný popruh. [obr. 4]

OBMEDZENIA:

- Tieto laná nie sú vhodné na ochranu osôb.
- Pri používaní lán neprekračujte ich limit zaťaženia.

REFERENČNÉ ČÍSLO	MAX. POVOLENÉ ZAŤAŽENIE
FAR0501	2 kg
FAR0502	10 kg
FAR0503	2 x 5 kg
FAR0512	0.9 kg

- Pred použitím vždy skontrolujte spojenie s náradím.
- Nepoužívajte tento výrobok, ak obmedzuje bezpečnosť používania náradia alebo miesto ukotvenia – vrátane osobnej ochrany pri páde.
- Pri používaní lana zaistíte minimálny požadovaný odstup 2 metre plus dĺžka náradia medzi kotviacim bodom a najbližšou osobou/najbližším predmetom.
- Nikdy nezauzľujte lano na náradie/prilbu.
- Nikdy neupravujte náradie alebo primárny kotviaci bod spôsobom, ktorý by mohol byť v rozpore s usmerneniami výrobcu.
- Nenakrúcajte laná na ostré alebo drsné hrany.
- Nikdy nespájajte viac lán.
- Laná sa nesmú používať ako pomocné laná pri zdvíhaní ani na statické zavesenie náradia alebo vybavenia.
- Pri inštalácii alebo používaní uväzovacieho systému vždy používajte vhodné osobné ochranné prostriedky.

ŽIVOTNOSŤ

Dobu použiteľnosti ovplyvňuje stav výrobku.

SKLADOVANIE A PREPRAVA

Tento výrobok sa musí prepravovať v obale, ktorý ho chráni pred vlhkosťou, mechanickým, chemickým a tepelným pôsobením. Skladujte na chladnom, suchom mieste. Neskladujte vo vlhkom a kyslom prostredí.

ÚDRŽBA

Údržbu tohto lana JSP smie vykonávať iba zaškolená a kompetentná osoba, ktorá:

- Zabezpečí, aby na lane neboli vykonané nijaké zmeny.
- Vyčistí výrobok nasledovným postupom: iba s použitím teplej vody a podľa potreby jemného čistiaceho prostriedku, pomocou špongie alebo mäkkej nylonovej kefy. Čerstvou čistou vodou opláchnete z lana čistiaci prostriedok a potom nechá zariadenie odkvapkať a pred ďalším použitím musí lano dôkladne vyschnúť.
- Zabezpečí, aby NEBOLI použité nasledovné metódy čistenia: voda teplejšia ako 40 °C, bieliadlo, čistiaci prostriedok, ktorý nie je vhodný priamo na pokožku, drôtená kefa alebo iné brúsne činidlá, čistenie prúdom vody alebo inými silovými produktmi, radiátory alebo iné priame zdroje tepla.

KONTROLA

Používatelia lán musia vykonávať kontrolu pred každým jedným použitím:

- Kontrola popruhu a/alebo lana, či na ňom nie sú: rezy, trhliny a zárezy, zodraté miesta, rozstrapkané, stenčené, poškodenia teplom, plesňou a farbou, dôkazy pôsobenia chemikálií a UV lúčov, ktoré sa prejavujú ako strata farby, zmäknutie alebo stvrdnutie popruhu a/alebo lana
- Kontrola zošitia, či na ňom nie sú: potrhané alebo zodraté stehy, uvoľnené zošitie, vyľahané alebo slučkovité zošitie, dlhé trčiace konce nite,
- Kontrola kovových častí, či na nich nie sú: hrdza a jamky, pukliny, deformácie, nadmerné opotrebovanie
- Skontrolujte spojovacie prvky, či na nich nie sú: hrdza a jamky, pukliny, deformácie, nadmerné opotrebovanie, či fungujú voľne a správne, či je uzáver správne zarovnaný,
- Kontrola prepojenia v trojuholníkových prstencoch v rámci lana, či na ňom nie je: hrdza a jamky, pukliny, deformácie, nadmerné opotrebovanie, či je spojenie zaistené a pevné,
- Kontrola primárnych alebo sekundárnych plastových komponentov, či: sú správne umiestnené, nemajú pukliny, deformácie, nadmerné opotrebovanie, poškodenie.

V prípade zistenia nejakej chyby alebo poškodenia by sa lano nemalo používať. Je potrebné ho odniesť kompetentnej osobe zodpovednej za podrobnú zaznamenanú kontrolu na dôkladné preskúmanie vizuálne i hmatom.

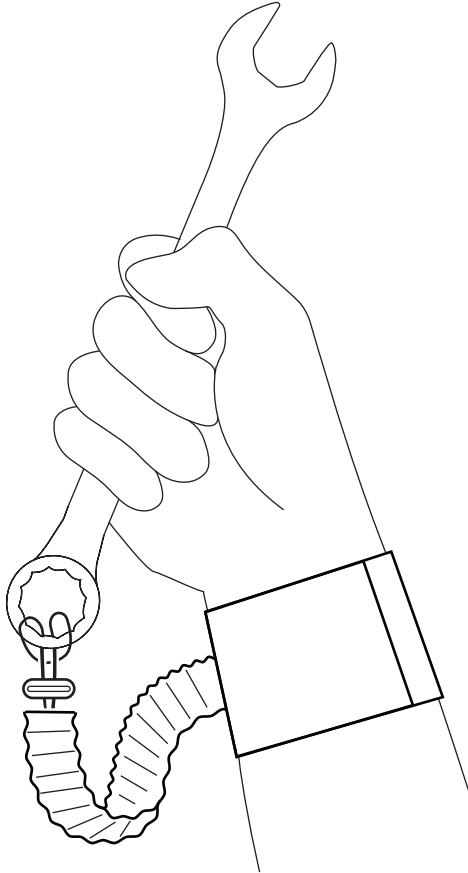

	JSP Safety GmbH. 40549, DE	JSP Ltd. OX29 0TA, UK	
---	-------------------------------	--------------------------	---

technical@jssafety.com | 📞: +44 1993 826051

www.jssafety.com